



# Руководство по установке

## RadiForce® MS236WT-A

Цветной ЖК-монитор с сенсорной панелью

### Важно

Чтобы обеспечить правильную работу изделия, перед использованием внимательно прочтите данное Руководство по установке и Инструкцию по эксплуатации.

- Сведения об установке и подключении монитора см. в Инструкции по эксплуатации.
- Актуальную информацию об изделии, включая Руководство по установке, можно получить на веб-сайте компании.  
[www.eizoglobal.com](http://www.eizoglobal.com)

Это устройство было специально адаптировано для использования в регионе, в который оно изначально поставлялось.

При использовании этого устройства за пределами данного региона оно может работать не так, как указано в его характеристиках.

---

Никакая часть этого руководства не может быть воспроизведена, сохранена в системе хранения данных или передана в любой форме, любыми средствами — электронными, механическими или любыми другими — без предварительного согласия корпорации EIZO Corporation, полученного в письменной форме.

Корпорация EIZO Corporation не принимает на себя обязательств по обеспечению конфиденциальности предоставляемого материала или информации без предварительных договоренностей, соответствующих соглашению корпорации EIZO Corporation относительно указанной информации. Несмотря на то что мы сделали все возможное, чтобы в данном руководстве содержалась обновленная информация, следует учесть, что технические характеристики изделия EIZO могут изменяться без предварительного уведомления.

---

# СОДЕРЖАНИЕ

<b>1 Основные регулировки/настройки .....</b>	<b>4</b>
1.1 Включение/выключение сенсорной панели .....	4
1.2 Настройка чувствительности к касанию .....	5
1.3 Переключение входных сигналов .....	5
1.4 Регулировка яркости .....	6
1.5 Регулировка громкости .....	6
<b>2 Настройки сенсорной панели .....</b>	<b>7</b>
2.1 Настройка сенсорной панели .....	7
2.2 Корректировка положения касания.....	7
2.3 Выполнение рабочих настроек сенсорной панели.....	9
<b>3 Расширенные регулировки/настройки.....</b>	<b>10</b>
3.1 Основные операции в меню настроек .....	10
3.2 Функции меню настроек.....	11
3.2.1 Color .....	11
3.2.2 Signal .....	14
3.2.3 Preferences.....	18
3.2.4 Languages .....	19
3.2.5 Information .....	19
<b>4 Настройки администратора.....</b>	<b>20</b>
4.1 Основные операции в меню «Administrator Settings» .....	20
4.2 Функции меню «Administrator Settings».....	20
<b>5 Поиск и устранение неисправностей.....</b>	<b>22</b>
5.1 Отсутствует изображение.....	22
5.2 Проблемы с изображением (для цифрового и аналогового сигналов) .....	23
5.3 Проблемы с изображением (только для аналогового сигнала) .....	24
5.4 Проблемы с сенсорной панелью. ....	25
5.5 Другие проблемы .....	27
<b>6 Справка .....</b>	<b>29</b>
6.1 Процедура установки кронштейна.....	29
6.2 Подключение нескольких ПК.....	31
6.3 Использование функции USB-концентратора .....	32
6.4 Настройки по умолчанию для Color Mode.....	33
<b>Приложение .....</b>	<b>34</b>
Товарный знак .....	34
Лицензия .....	34
ОГРАНИЧЕННАЯ ГАРАНТИЯ .....	35

# 1 Основные регулировки/настройки

## 1.1 Включение/выключение сенсорной панели

Сенсорную панель можно включать и выключать. Воспользуйтесь этой функцией, если вам нужно временно приостановить работу сенсорной панели.

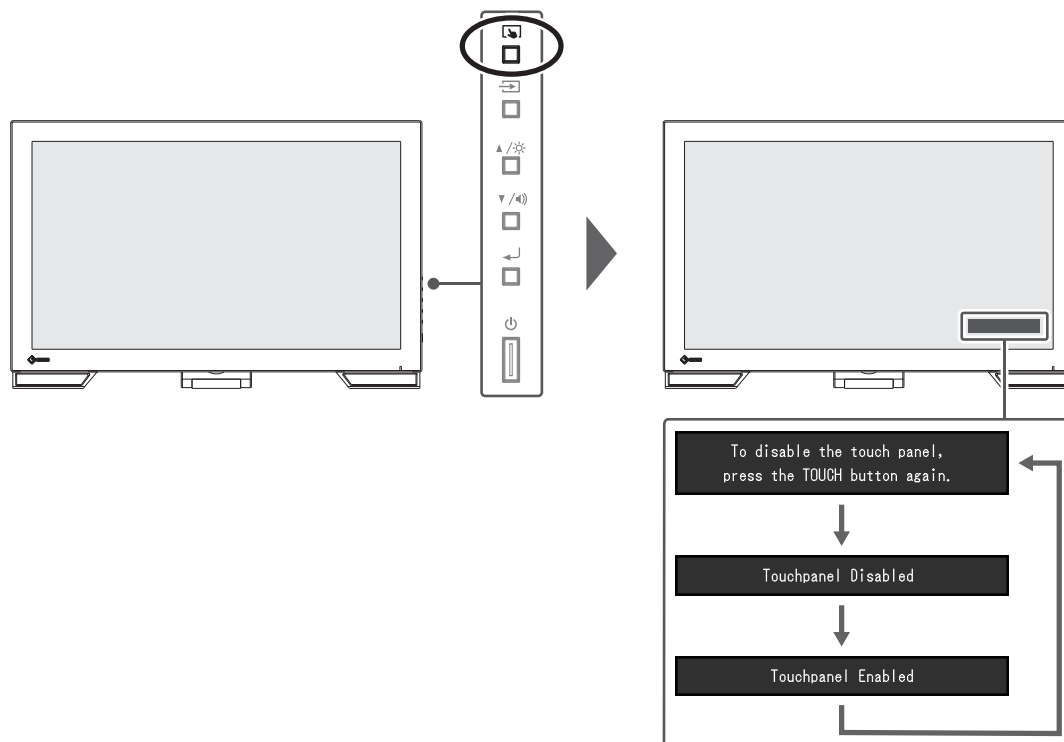

## 1.2 Настройка чувствительности к касанию

Чувствительность к касанию можно отрегулировать (откалибровать), удерживая нажатой кнопку . Выполните регулировку, если возникают проблемы с сенсорным управлением.

### Примечание

- После настройки монитора обязательно запустите приложение TPOffset.
- Запустите приложение TPOffset, если проблема сохранилась после регулировки чувствительности к касанию (см. раздел «Настройка сенсорной панели» в инструкции по эксплуатации).

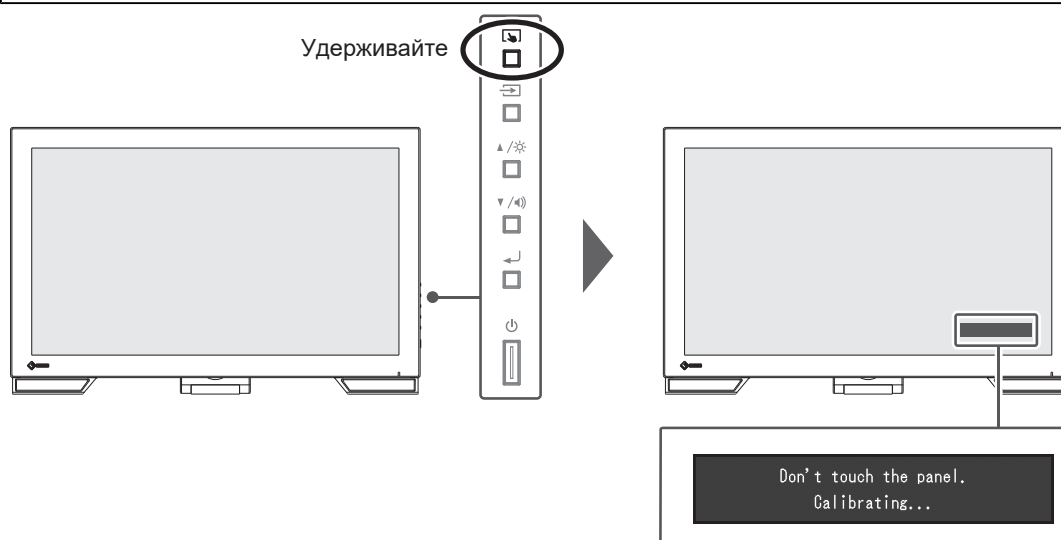

## 1.3 Переключение входных сигналов

Если на входы монитора подается несколько сигналов, возможна смена сигнала, отображаемого на экране. Название активного входного порта отображается в верхнем правом углу экрана.

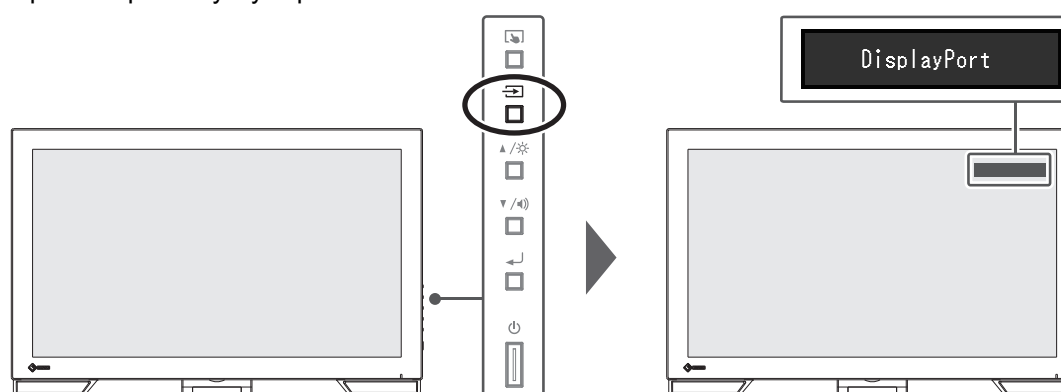

## 1.4 Регулировка яркости

Настройки: «0» – «100»

Яркость экрана можно регулировать в зависимости от условий установки либо личных предпочтений.

Яркость экрана регулируется изменением яркости подсветки (источник света на задней панели ЖКД).

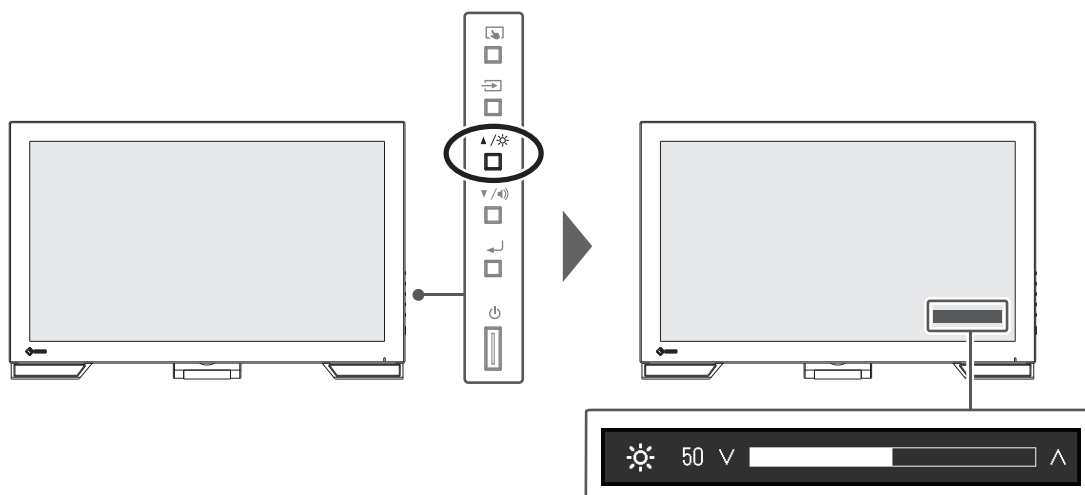

## 1.5 Регулировка громкости

Настройки: «0» – «30»

Громкость динамиков и наушников можно настраивать по отдельности.

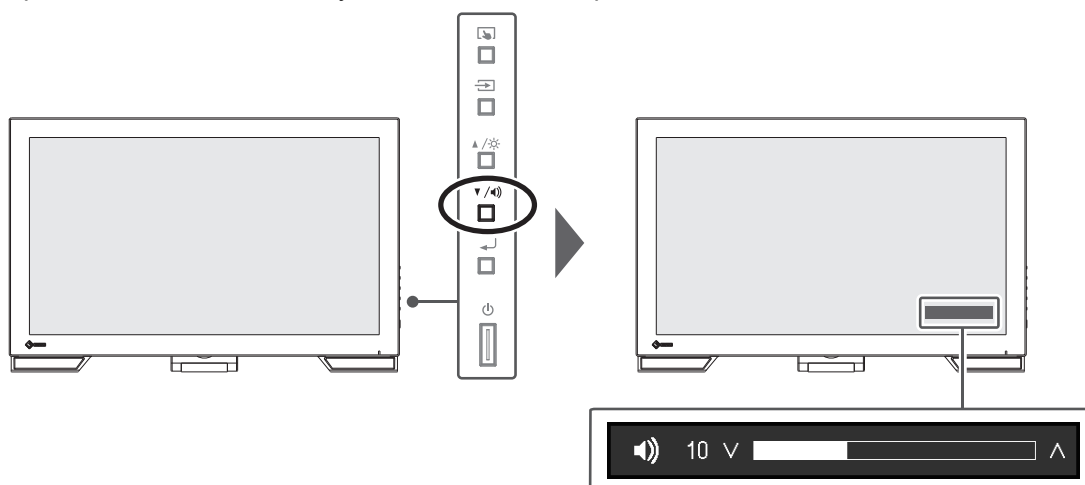

## 2 Настройки сенсорной панели

### 2.1 Настройка сенсорной панели

Функции сенсорной панели данного изделия зависят от используемого драйвера и его настроек. Выполните настройку в соответствии с применением.

Функция	Стандартный драйвер Windows	Специальный драйвер сенсорной панели (DMT-DD) <sup>*1</sup>	
Установка драйвера	Не требуется	Требуется	
Вывод звука касания	×	✓	
Множественные подключения <sup>*2</sup>	✓ <sup>*3</sup>	✓	
Режим работы	Сенсорный дигитайзер <sup>*4</sup>	Сенсорный дигитайзер <sup>*4*5</sup>	Эмуляция мыши <sup>*5</sup>
Мультисенсорное управление	✓	✓	×

\*1 Находится на компакт-диске EIZO LCD Utility Disk (CD-ROM).

\*2 Подключение к одному компьютеру двух мониторов или более.

\*3 Только для Windows 11 / Windows 10

\*4 Сенсорное управление может не распознаваться приложениями, разработанными для эмуляции мыши.

\*5 Дополнительную информацию о процедуре настройки см. в руководстве пользователя драйвера сенсорной панели (находится на диске CD-ROM).

#### Примечание

- Завершив настройку, запустите программное обеспечение TPOffset, которое находится на диске CD-ROM, и отрегулируйте чувствительность сенсорной панели.

Если используется стандартный драйвер Windows, при выполнении настройки обратитесь к следующей информации.

### 2.2 Корректировка положения касания

Данная корректировка предназначена для того, чтобы совместить положение касания с положением курсора, который отображается при касании.

#### Внимание

- Монитор чувствителен к крупным электрическим проводникам, поэтому не подносите к экрану руки или металлические предметы.
- Если в ходе работы отображается диалоговое окно «User Account Control», продолжайте в соответствии с отображенными инструкциями.

1. Откройте панель управления Windows.  
Способ открытия отличается в зависимости от операционной системы.  
**Windows 11**  
Откройте меню «Пуск» и выберите «Все приложения» — «Инструменты Windows» — «Панель управления».  
**Windows 10**  
Откройте меню «Пуск» и выберите «Все приложения» — «Служебные — Windows» — «Панель управления».  
**Windows 8.1**  
Нажмите значок  внизу меню «Пуск». Появится экран «Приложения». В группе «Служебные — Windows» выберите «Панель управления».
2. Выберите «Оборудование и звук» — «Параметры планшетного компьютера». Появится экран «Параметры планшетного компьютера».

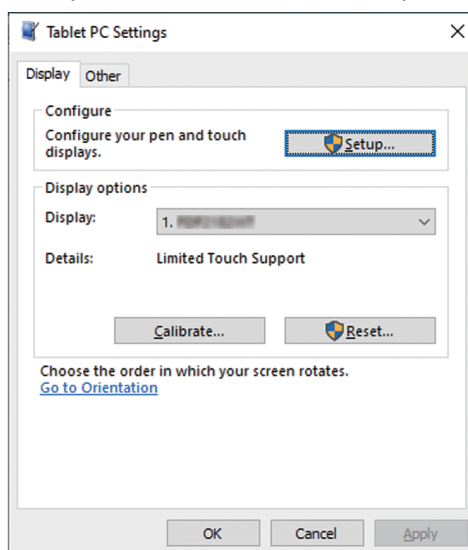

3. На вкладке «Экран» выберите «Установить».  
Появится окно с информацией сенсорного экрана с белым фоном.

**Внимание**

- При использовании монитора вместе с другими мониторами укажите сенсорный экран в соответствии с отображаемым на экране.

4. Коснитесь экрана пальцем.  
Экран, к которому прикоснулись, распознается как сенсорный.
5. Выберите «Откалибровать».  
На фоне отобразится белый экран.

**Внимание**

- При использовании монитора вместе с другими мониторами выберите монитор для корректировки положения касания в раскрывающемся меню «Экран», затем выберите «Откалибровать».



6. Коснитесь пальцем маркера касания (креста) на несколько секунд, затем отпустите.  
 Маркер касания появится на экране 16 раз. Он будет перемещаться от левого верхнего угла к правому верхнему, а затем — от левого нижнего угла к правому нижнему.

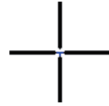

**Примечание**

- При второй и последующих калибровках маркер касания появляется в четырех местах. Если вы хотите, чтобы маркеры касания снова отображались в 16 местах, выберите «Сбросить» на экране «Параметры планшетного компьютера».

7. Завершив корректировку положения касания, выберите «Да», чтобы сохранить данные по регулировке.
8. Выберите «ОК», чтобы закрыть окно.

## 2.3 Выполнение рабочих настроек сенсорной панели

1. Откройте панель управления Windows.  
 Способ открытия отличается в зависимости от операционной системы (см. раздел [2.2 Корректировка положения касания \[▶ 7\]](#)).
2. Выберите «Оборудование и звук» — «Перо и сенсорные устройства».  
 Появится экран «Перо и сенсорные устройства».

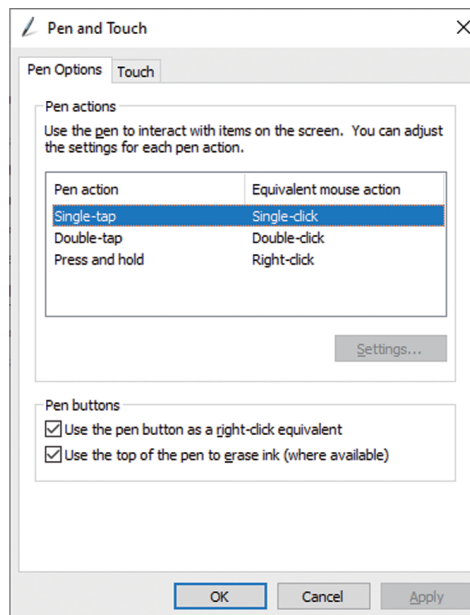

На экране «Перо и сенсорные устройства» выполните рабочие настройки сенсорной панели. Для выполнения подробных настроек на каждом экране обращайтесь к справке Windows.

3. Завершив выполнение настроек, выберите «ОК», чтобы закрыть окно.

## 3 Расширенные регулировки/настройки



В настоящей главе описаны расширенные регулировки и настройки монитора, которые можно выполнять через меню настроек.

Информацию об основных функциях см. в разделе [3 Расширенные регулировки/настройки](#) [▶ 10].

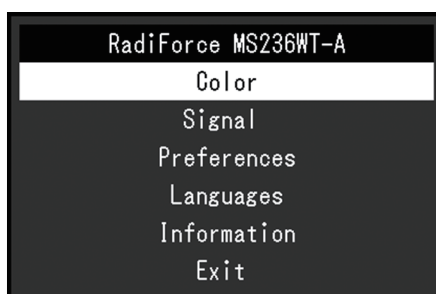

### 3.1 Основные операции в меню настроек

1. Нажмите кнопку .  
Появится меню настроек.



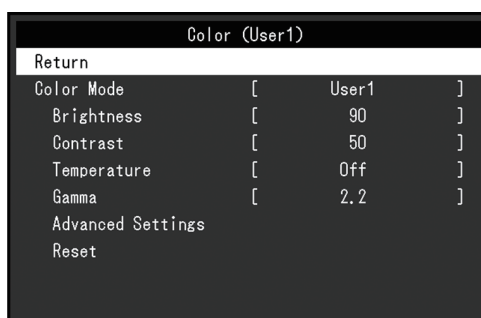



2. Выберите меню для регулировки/настройки с помощью кнопок , , затем нажмите кнопку .  
Отобразится подменю.



3. Выберите меню для регулировки/настройки с помощью кнопок , , затем нажмите кнопку .  
Отобразится меню регулировки/настроек.



4. Выполните регулировку/настройку с помощью кнопок , , затем нажмите кнопку .  
Отобразится подменю.
5. В подменю выберите «Return» и нажмите кнопку .  
Появится меню настроек.
6. В меню настроек выберите «Exit» и нажмите кнопку .  
Будет выполнен выход из меню настроек.

#### Примечание

- Из меню настроек также можно выйти, дважды быстро нажав кнопку .

## 3.2 Функции меню настроек

### 3.2.1 Color

Настройки цветового режима можно изменить согласно личным предпочтениям. Отрегулированные настройки сохраняются для каждого цветового режима.

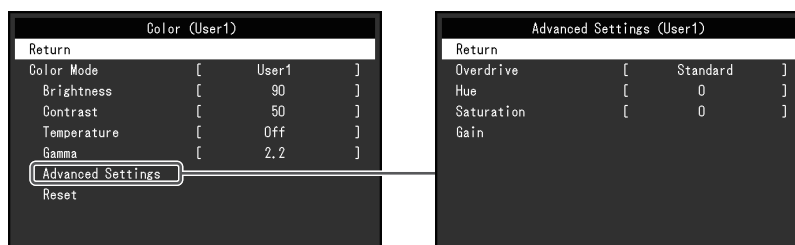

Функции, которые можно отрегулировать, зависят от цветового режима.

✓: регулируется, -: не регулируется

Функция	Color Mode		
	User1 User2	sRGB	DICOM
Brightness	✓	✓	-
Contrast	✓	-	-
Temperature	✓	-	-
Gamma	✓	-	-
Advanced Settings	Overdrive	✓	-
	Hue	✓	-
	Saturation	✓	-
	Gain	✓	-
Reset	✓	✓	-

#### Внимание

- Стабилизация экрана монитора занимает приблизительно 30 минут. После включения монитора подождите не менее 30 минут, прежде чем начать регулировку.
- Из-за различных характеристик мониторов одно и то же изображение может отличаться по цвету на разных мониторах. Точные регулировки цветопередачи следует выполнять визуально, сравнивая цвета на разных мониторах. Выполните указанную ниже процедуру, чтобы настроить и согласовать цвета на нескольких мониторах.
  1. Откройте белый экран на каждом мониторе.
  2. Используйте один из мониторов в качестве визуального ориентира для настройки параметров «Brightness», «Temperature» и «Gain» на других мониторах.

#### Color Mode

Настройки: «User1» / «User2» / «sRGB» / «DICOM»

Выберите требуемый режим в соответствии с применением монитора.

Настройки цветового режима можно также изменить согласно личным предпочтениям. Выберите цветовой режим для регулировки и выполните регулировку с помощью соответствующих функций.

**Примечание**

- Состояние регулировки каждого режима:
  - User 1, User 2: выберите любой из этих режимов, чтобы включить режим отображения, определенный пользователем.
  - sRGB: обеспечивает согласование цветов с периферийными устройствами, совместимыми с sRGB.
  - DICOM: выберите этот режим для отображения цифровых изображений медицинских исследований в соответствии со стандартом DICOM®, Часть 14 (не предназначен для использования в диагностических целях).

**Brightness**

Настройки: «0» – «100»

Яркость экрана регулируется изменением яркости подсветки (источник света на задней панели ЖКД).

**Примечание**

- Если изображение слишком темное даже при установке уровня яркости 100, отрегулируйте контрастность.

**Contrast**

Настройки: «0» – «100»

Яркость экрана регулируется изменением уровня видеосигнала.

**Примечание**

- При уровне контрастности 50 отображаются все градации цвета.
- При настройке монитора рекомендуется до выполнения регулировки контрастности настроить яркость без потери градаций.
- Выполняйте регулировку контрастности в следующих случаях.
  - Если изображение слишком темное даже при установке уровня яркости 100 (установите уровень контрастности, превышающий 50).

**Temperature**

Настройки: «Off» От «4000 К» – «10000 К» (с шагом 500 К, включая 9300 К.)

Регулировка цветовой температуры.

Цветовая температура обычно используется для выражения цвета «Белый» и/или «Черный» в числовом значении. Значение выражено в градусах «К» (Кельвина).

Экран становится красноватым при низкой цветовой температуре и синеватым — при высокой температуре. Это похоже на изменение цвета пламени в зависимости от температуры. Для каждого значения настройки цветовой температуры предварительно установлено значение усиления.

**Примечание**

- Доступные значения в единицах «К» являются базовыми.
- Выбрав «Gain», можно выполнить более сложную регулировку (см. раздел [Advanced Settings – Gain](#) [▶ 13]).
- При выборе значения «Off» изображение отображается с предварительно заданным для ЖК-панели цветом (Gain: 100 для каждого канала RGB).
- При изменении усиления значение цветовой температуры изменяется на «Off».

**Gamma**

Настройки: «1.8» / «2.0» / «2.2» / «2.4»

Регулировка гаммы.

В то время как яркость монитора зависит от уровня видео входного сигнала, коэффициент изменения не прямо пропорционален входному сигналу. Поддержание баланса между входным сигналом и яркостью монитора определяется как «Gamma correction».

**Примечание**

- Если для цветового режима выбрано «sRGB», для значения гаммы будет отображено «sRGB».
- Если для цветового режима выбрано «DICOM», для значения гаммы будет отображено «DICOM».

**Advanced Settings – Overdrive**

Настройки: «Enhanced» / «Standard» / «Off»

Данная функция позволяет вам настраивать интенсивность ускорения на основании использования монитора.

При отображении движущихся изображений можно уменьшить запаздывание изображения, используя значение «Enhanced».

**Примечание**

- В зависимости от разрешения экрана и настройки «[Picture Expansion \[▶ 14\]](#)», ускорение может быть установлено на «Off».

**Advanced Settings – Hue**

Настройки: «-50» – «50»

Регулировка оттенка.

**Примечание**

- Использование этой функции может ограничить отображение некоторых градаций цвета.

**Advanced Settings – Saturation**

Настройки: «-50» – «50»

Регулировка насыщенности цвета.

**Примечание**

- Использование этой функции может ограничить отображение некоторых градаций цвета.
- При минимальном значении (-50) изображение становится монохромным.

**Advanced Settings – Gain**

Настройки: «0» – «100»

Яркость красного, зеленого и синего цветовых компонентов называется «Gain». Оттенок «белого» можно изменить с помощью регулировки усиления.

**Примечание**

- Использование этой функции может ограничить отображение некоторых градаций цвета.
- Значение усиления меняется в зависимости от цветовой температуры.
- При изменении усиления значение цветовой температуры изменяется на «Off».

**Reset**

Сброс значений регулировки цвета для текущего выбранного режима до значений по умолчанию.

**3.2.2 Signal**

Задайте информацию о входном сигнале, такую как размер экрана и цветовой формат.

- Вход D-Sub

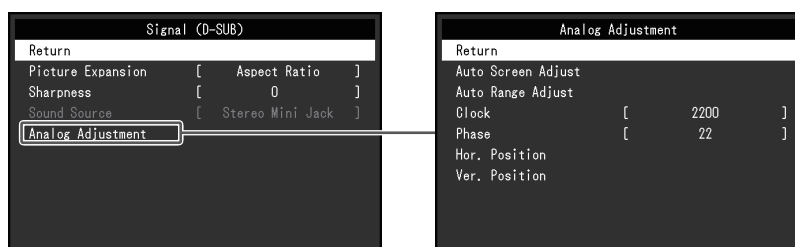

- Вход HDMI/DisplayPort

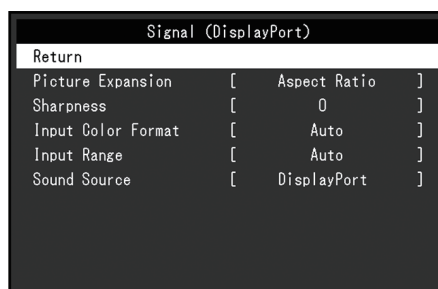

Настраиваемые функции различаются в зависимости от входного сигнала.

✓: настраивается, -: не настраивается.

Функция	Input Signal		
	DisplayPort	HDMI	D-SUB
Picture Expansion	✓	✓	✓
Sharpness	✓	✓	✓
Input Color Format	✓	✓	-
Input Range	✓	✓	-
Source	✓	✓	-
Analog Adjustment	-	-	✓

**Picture Expansion**

Настройки: «Auto\*1» / «Full Screen» / «Aspect Ratio» / «Dot by Dot»



\*1 Доступно только при использовании входа HDMI

Размер экрана отображения монитора может быть изменен.

- «Auto»  
Монитор автоматически изменяет размер области отображения на экране в соответствии с информацией о соотношении сторон и разрешении, поступающей с компьютера.
- «Full Screen»  
Изображения растягиваются на весь экран. Поскольку не сохраняется соотношение сторон, в некоторых случаях возможно искажение изображений.
- «Aspect Ratio»  
Изображения увеличиваются на весь экран без изменения соотношения сторон. Поскольку сохраняется соотношение сторон, возможно появление черных горизонтальных или вертикальных полос по краям.
- «Dot by Dot»  
Отображает изображение при настроенном разрешении либо размере, указанном входным сигналом.

**Примечание**

- Пример настроек

Full-screen	Fixed aspect ratio	Actual size (input signal)
		

### Sharpness

Настройки: «-2» – «2»

При отображении изображения с низким разрешением с помощью режима расширения изображения («Full Screen» или «Aspect Ratio») текст и строки изображения могут быть размытыми. Эту размытость можно уменьшить, настроив резкость.

**Примечание**

- Для некоторых типов разрешения настраивать параметры резкости не требуется. (Выбрать параметр «Sharpness» невозможно.)

### Input Color Format

Настройки: «Auto» / «YUV 4:2:2<sup>\*1</sup>» / «YUV 4:4:4<sup>\*1</sup>» / «YUV<sup>\*2</sup>» / «RGB»

Установка формата цвета входного сигнала.

Попытайтесь изменить эту настройку, если неправильно отображаются цвета.

<sup>\*1</sup> Доступно только при использовании входа HDMI

<sup>\*2</sup> Включен только при использовании входа DisplayPort

### Input Range

Настройки: «Auto» / «Full» / «Limited»

В зависимости от типа устройства воспроизведения видео, уровни черно-белого видеосигнала, выводимого на монитор, могут быть ограничены. Такой тип сигнала имеет название «Ограниченный диапазон». И наоборот, неограниченные сигналы имеют название «Полный диапазон».

- «Auto»  
Диапазон яркости входного сигнала определяется автоматически и отображается соответствующим образом (рекомендуемая настройка). В зависимости от типа устройства воспроизведения видео, монитор может не определять ограниченный и полный диапазоны. В таких случаях для корректного отображения следует выбирать параметр «Full» или «Limited».
- «Full»  
Следует выбирать в случае сигналов полного диапазона. В случае нарушения черного и белого цветов данное значение настройки позволит получить корректное отображение.
- «Limited»  
Следует выбирать в случае сигналов ограниченного диапазона. Выбор данного значения настройки позволяет увеличивать диапазон выходного сигнала от 0 до 255 для получения корректного отображения, если черный цвет слишком бледный, а белый — тусклый.

**Примечание**

- При выборе «YUV» в параметре «Input Color Format» автоматически устанавливается настройка «Limited». Кроме того, если выбран параметр «Auto» и монитор распознает входной цветовой формат как YUV, автоматически устанавливается значение «Limited».

**Sound Source**

Настройки: «Stereo Mini Jack» / «HDMI<sup>\*1</sup>» / «DisplayPort<sup>\*2</sup>»

При подаче сигнала на вход HDMI или DisplayPort можно переключать источник звука.

\*1 Включен только при использовании входа HDMI

\*2 Включен только при использовании входа DisplayPort

**Примечание**

- При подаче на вход HDMI или D-Sub сигнала, не включающего аудиосигнал, фиксируется настройка «Stereo Mini Jack».

**Analog Adjustment – Auto Screen Adjust**

Можно автоматически отрегулировать мерцание экрана, положение изображения на экране и размер. При выборе функции «Auto Screen Adjust» отобразится сообщение. Выберите «Yes».

**Примечание**

- Функция автоматической регулировки экрана работает правильно, если изображение полностью отображено на всей области отображения экрана. Неправильная работа наблюдается в следующих случаях:
  - Если изображение отображено только в какой-либо части экрана (например, в окне командной строки).
  - При использовании черного фона (фоновый рисунок и др.). Эта функция также может работать неправильно на некоторых графических платах.
- Если сигнал подается на монитор впервые либо устанавливаются разрешение или частота вертикальной/горизонтальной развертки, которые ранее не использовались, выполняется автоматическая регулировка экрана (только для сигналов с разрешением 800 x 600 (SVGA) или выше).



### Analog Adjustment – Auto Range Adjust

Уровень вывода сигнала можно автоматически отрегулировать для отображения каждой градации цвета (от 0 до 255). При выборе функции «Auto Range Adjust» отобразится сообщение. Выберите «Yes».

### Analog Adjustment – Clock

Мерцание вертикальных линий на экране или части экрана можно сократить.

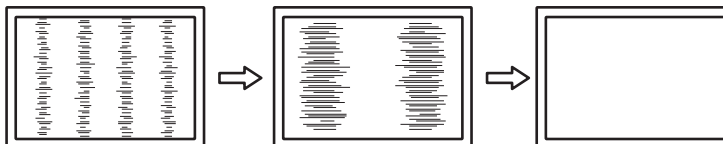

#### Примечание

- Будьте внимательны при настройке, поскольку можно легко пропустить точку, в которой настройка имеет оптимальное значение.

### Analog Adjustment – Phase

Мерцание или размытость на всем экране можно сократить.

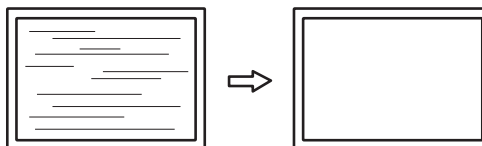

#### Примечание

- Мерцание или размытость могут быть устранены не полностью в зависимости от используемого компьютера или графической платы.
- Если после выполнения настройки появятся вертикальные полосы, повторно отрегулируйте параметр «Clock».

### Analog Adjustment – Hor. Position / Ver. Position

Положение изображения на экране (по горизонтали и вертикали) можно отрегулировать.

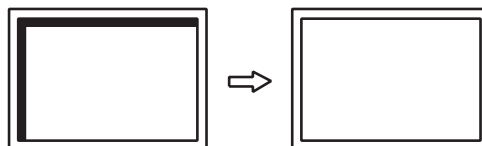

#### Примечание

- Количество пикселей и их расположение на ЖК-мониторе являются постоянными, поэтому предусмотрено только одно правильное положение изображения на экране. Регулировка положения заключается в перемещении изображения в правильное положение.

### 3.2.3 Preferences

Настройки монитора можно регулировать в зависимости от условий эксплуатации или индивидуальных требований.

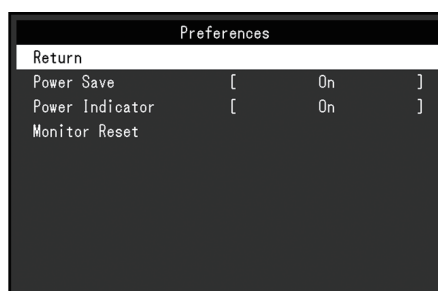



#### Power Save

Настройки: «On» / «Off»

Монитор может быть настроен таким образом, чтобы переходить в режим энергосбережения в зависимости от состояния компьютера.

Монитор переходит в режим энергосбережения приблизительно через 15 секунд после прекращения обнаружения входного сигнала.

Когда монитор переходит в режим энергосбережения, изображения не выводятся на экран и отсутствует звук.

- Выход из режима энергосбережения
  - Нажмите кнопку  или кнопку .
  - Монитор автоматически выполнит выход из режима энергосбережения при получении входного сигнала.

#### Примечание

- За 5 секунд до перехода в режим энергосбережения отображается сообщение о предстоящем переходе.
- Когда монитор не используется, можно полностью выключить основное питание, отключив монитор от электрической сети, например, вынув вилку из розетки.
- Когда для параметра [Compatibility Mode \[▶ 21\]](#) установлено значение «On», даже если монитор переходит в режим энергосбережения, устройства, подключенные к выходному порту USB, будут работать. Поэтому энергопотребление монитора зависит от подключенных устройств даже в режиме энергосбережения.

#### Power Indicator

Настройки: «On» / «Off»

Индикатор питания (синий) можно выключить в нормальном рабочем режиме.

#### Monitor Reset

Восстановление значений по умолчанию для всех настроек, кроме следующих.

- Настройки меню «Administrator Settings»
- Включение/выключение сенсорной панели

### 3.2.4 Languages

Настройки: «Английский», «немецкий», «французский», «испанский», «итальянский», «шведский», «японский», «упрощенный китайский», «традиционный китайский»

Можно выбрать язык для меню и сообщений.



#### Внимание

- Язык меню «Administrator Settings» (Английский) изменить невозможно.

### 3.2.5 Information

Возможно проверить информацию о мониторе (название модели, серийный номер, версию встроенного ПО, время эксплуатации) и входной сигнал.

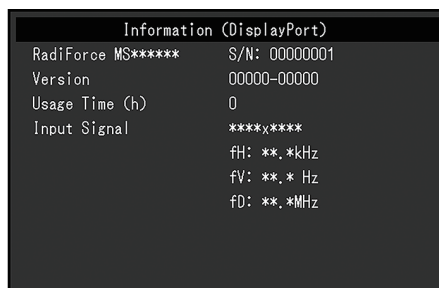

Пример:







## 4 Настройки администратора

В данном разделе описана настройка работы монитора с помощью меню «Administrator Settings».

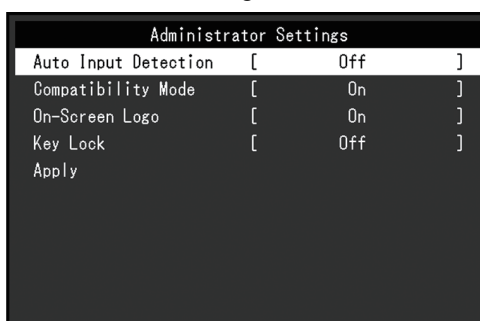



### 4.1 Основные операции в меню «Administrator Settings»

1. Нажмите кнопку , чтобы выключить монитор.
2. Удерживая нажатой кнопку , нажимайте кнопку  более двух секунд, чтобы включить монитор.  
Отобразится меню «Administrator Settings».

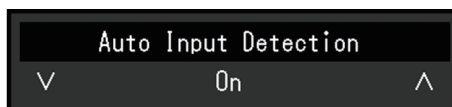

3. Выберите элемент для настройки с помощью кнопок , , затем нажмите кнопку .  
Отобразится меню регулировки/настроек.



4. С помощью кнопок ,  выполните настройку, затем нажмите кнопку .  
Отобразится меню «Administrator Settings».
5. Выберите «Apply», затем нажмите кнопку .  
Настройки вступят в силу, после чего будет выполнен выход из меню «Administrator Settings».

#### Внимание

- Язык (английский) меню «Administrator Settings» изменить невозможно.

### 4.2 Функции меню «Administrator Settings»

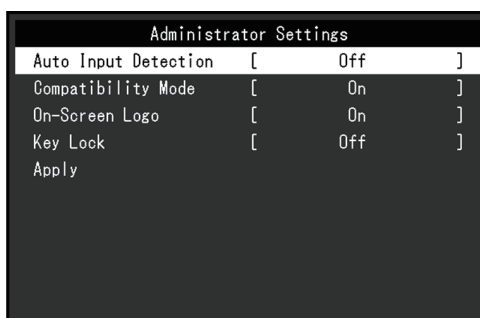

## Auto Input Detection

Настройки: «On» / «Off»

Эта функция автоматически распознает разъем, через который подается сигнал компьютера, и соответствующим образом выводит изображение на экран.

- «On»  
Если монитор подключен к нескольким компьютерам, то при отсутствии сигнала от одного из компьютеров или при переключении компьютера в режим энергосбережения происходит автоматическое переключение с одного разъема на другой, на который поступает входной сигнал.
- «Off»  
Данное значение используется при выборе входных сигналов вручную. Выберите входной сигнал для вывода изображения с помощью переключателя действий (↔) на передней панели монитора. Подробную информацию см. в разделе [1.3 Переключение входных сигналов](#) [▶ 5].

### Примечание

- После включения расположенного на задней стороне монитора выключателя основного питания данное изделие автоматически распознает разъем, на который поступает сигнал с компьютера, и изображения выводятся на экран независимо от того, включена или выключена эта функция.
- Если для данной функции установлено значение «On», монитор переходит в режим энергосбережения только при отсутствии сигналов от обоих компьютеров.

## Compatibility Mode

Настройки: «On» / «Off»

Во избежание описанного далее установите для этой функции значение «On»:

- При выключении/включении монитора или его выходе из режима энергосбережения смещается положение окон и значков.
- Даже при использовании мыши или клавиатуры компьютер не выходит из сна.
- Когда выключено питание монитора, устройство, подключенное к выходному порту USB, не работает или питание не подается на подключенное устройство.

## On-Screen Logo

Настройки: «On» / «Off»

При включении монитора на экран выводится логотип.

Если для данной функции выбрано значение «Off», логотип на экран не выводится.

## Key Lock

Настройки: «Off» / «Menu» / «All»

Чтобы предотвратить внесение изменений в настройки, можно заблокировать кнопки управления на задней стороне монитора.

- «Off» (настройка по умолчанию)  
Все кнопки разблокированы.
- «Menu»  
Заблокирована кнопка ↵.
- «All»  
Заблокированы все кнопки, кроме кнопки питания.

## 5 Поиск и устранение неисправностей

### 5.1 Отсутствует изображение

#### Индикатор питания не горит.

- Проверьте подключение кабеля питания.
- Включите выключатель основного питания.
- Нажмите .
- Выключите основное питание, затем снова включите его через несколько минут.

#### Индикатор питания горит синим цветом

- В меню настроек увеличьте значение параметра «Brightness», «Contrast» или «Gain» (см. раздел [Color \[▶ 11\]](#)).

#### Индикатор питания горит оранжевым цветом

- Переключите входной сигнал кнопкой .
- В меню «Administrator Settings» установите для параметра «Compatibility Mode» значение «On» (см. раздел «[Compatibility Mode \[▶ 21\]](#)»).
- Подвигайте мышь или нажмите любую кнопку на клавиатуре.
- Коснитесь сенсорной панели.
- Проверьте, включен ли компьютер.
- Выключите, а затем снова включите основное питание.

#### На экране отображается сообщение «No Signal».

Пример:

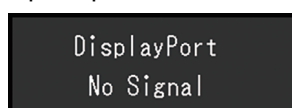

- Показанное выше сообщение может выводиться по той причине, что некоторые компьютеры после включения не сразу подают сигнал.
- Проверьте, включен ли компьютер.
- Проверьте правильность подключения сигнального кабеля. Подключите сигнальный кабель к разъему для соответствующего входного сигнала.
- Попробуйте переключить входной сигнал кнопкой .
- Выключите, а затем снова включите основное питание.
- Попробуйте установить значение «Off» для параметра «Auto Input Detection» в меню «Administrator Settings» и переключить входной сигнал вручную (см. раздел [Auto Input Detection \[▶ 21\]](#)).

#### На экране отображается сообщение «Signal Error».

Пример:

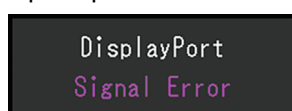

- Убедитесь, что компьютер сконфигурирован в соответствии с требованиями к разрешению и частоте вертикальной развертки монитора (см. раздел «Поддерживаемые разрешения» в Руководстве пользователя).
- Перезагрузите компьютер.
- Выберите требуемую настройку, используя служебную программу графической платы. Дополнительную информацию см. в руководстве пользователя графической платы.

## 5.2 Проблемы с изображением (для цифрового и аналогового сигналов)

### Экран слишком яркий или слишком темный.

- В меню настроек отрегулируйте параметр «Brightness» или «Contrast» (см. раздел [Color \[▶ 11\]](#)). (У подсветки ЖК-монитора ограничен срок службы. Если экран становится темным или начинает мигать, свяжитесь с местным представителем компании EIZO.)

### Текст и изображения размыты.

- Убедитесь, что компьютер сконфигурирован в соответствии с требованиями к разрешению и частоте вертикальной развертки монитора (см. раздел «Поддерживаемые разрешения» в Руководстве пользователя).
- Попробуйте установить масштаб экрана в операционной системе на «100 %». При использовании нескольких мониторов попробуйте установить масштаб «100 %» на всех мониторах.

### Наблюдается остаточное изображение.

- Остаточные изображения характерны для ЖК-мониторов. Избегайте вывода на экран одного и того же изображения в течение длительного времени.
- Используйте экранную заставку или функцию энергосбережения, чтобы одно и то же изображение не оставалось на экране в течение длительного времени.
- После вывода на экран некоторых изображений даже в течение короткого промежутка времени возможно появление остаточного изображения. Избавиться от этого эффекта можно сменой изображения или отключением электропитания на несколько часов.

### На экране остаются зеленые/красные/синие/белые/темные точки.

- Это связано с характеристиками ЖК-панелей и не является неисправностью.

### На экране остаются интерференционные полосы или следы давления.

- Оставьте монитор с белым либо черным экраном. Симптомы могут исчезнуть.

### На экране появляется шум.

- В меню настроек установите для параметра «Overdrive» значение «Off» (см. [Advanced Settings – Overdrive \[▶ 13\]](#)).
- При вводе сигналов системы HDCP обычные изображения могут отображаться с задержкой.

**При выключении/включении монитора или при выходе из режима энергосбережения смещается положение окон и значков.**

- В меню «Administrator Settings» установите для параметра «Compatibility Mode» значение «On» (см. раздел «[Compatibility Mode](#) [▶ 21]»).

**На экране отображается неверный цвет.**

- Попробуйте изменить значение параметра «Input Color Format» в меню настроек (см. [Input Color Format](#) [▶ 15]).

**Изображения занимают не всю область экрана.**

- Попробуйте изменить значение параметра «Picture Expansion» в меню настроек (см. [Picture Expansion](#) [▶ 14]).
- Проверьте, соответствуют ли настройки разрешения компьютера разрешению монитора.

**Запотевание остается даже после протирки экрана / конденсат под стеклом.**

- Если запотевание остается даже после протирки экрана, на обратной стороне защитного стекла ЖК-панели мог образоваться конденсат. Подождите, пока конденсат не исчезнет. Образование конденсата на внутренней стороне стекла не приводит к неполадкам или износу изделия.

### 5.3 Проблемы с изображением (только для аналогового сигнала)

**Неверное положение экрана.**



- Отрегулируйте положение изображения с помощью параметра «Hor. Position» или «Ver. Position» в меню настроек (см. раздел [Analog Adjustment – Hor. Position / Ver. Position](#) [▶ 17]).
- Если в составе служебной программы графической платы доступна функция изменения положения изображения, используйте ее для регулировки положения.

**На экране появляются вертикальные полосы / часть изображения мигает.**





- Попробуйте изменить значение параметра «Clock» в меню настроек (см. раздел [Analog Adjustment – Clock](#) [▶ 17]).



**Мерцание или размытость изображения на всем экране.**

- Попробуйте изменить значение параметра «Phase» в меню настроек (см. раздел [Analog Adjustment – Phase](#) [▶ 17]).

**5.4 Проблемы с сенсорной панелью.****Не работает сенсорное управление.**

- Убедитесь, что монитор и компьютер соединены с помощью кабеля USB.
- Нажмите кнопку  (см. раздел [1.1 Включение/выключение сенсорной панели](#) [▶ 4]).
- Убедитесь, что шнуры питания монитора и компьютера подключены к заземленной розетке. Отсутствие заземления оборудования может привести к сбоям.
- Удерживайте нажатой кнопку  (см. раздел [1.2 Настройка чувствительности к касанию](#) [▶ 5]).
- Выполните регулировку чувствительности сенсорной панели с помощью TPOffset.

**Неверное положение курсора / скачет курсор.**

- Подключите монитор к компьютеру с помощью кабеля из комплекта поставки. Сенсорная панель может работать неверно, если используется адаптер преобразования.
- Выключите и снова включите монитор.
- Отрегулируйте положение касания.
  - Если используется специальный драйвер сенсорной панели, см. руководство пользователя драйвера сенсорной панели.
  - Если используется стандартный драйвер Windows, см. раздел [2.2 Корректировка положения касания](#) [▶ 7].
- Убедитесь, что шнуры питания монитора и компьютера подключены к заземленной розетке. Отсутствие заземления оборудования может привести к сбоям.
- Удерживайте нажатой кнопку  (см. раздел [1.2 Настройка чувствительности к касанию](#) [▶ 5]).
- Изменение положения или угла наклона монитора может привести к перескакиванию курсора.
- Металлические предметы, находящиеся рядом с сенсорной панелью, могут исказить положение курсора.
- Загрязненная сенсорная панель может привести к сбоям в работе монитора. Очистите сенсорную панель (см. раздел «Очистка» в инструкции по эксплуатации).
- Спрей-антистатик может повлиять на чувствительность сенсорной панели и исказить положение курсора.
- Не прикасайтесь к сенсорной панели в течение 5 секунд после включения компьютера, после включения монитора или после подключения кабеля USB. Слишком раннее прикосновение к сенсорной панели может привести к

некорректному положению курсора или к отключению сенсорного управления. Если это происходит, выключите и снова включите монитор.

- Выполните регулировку чувствительности сенсорной панели с помощью TPOffset.
- Изменение размера экрана монитора может исказить положение курсора. После изменения размера экрана отрегулируйте положение касания.
- При отображении в разрешении, отличном от рекомендованного, положение курсора может не совпадать с положением касания из-за функции масштабирования графической платы. Перейдите в настройки графического драйвера и переключите масштабирование дисплея с графического драйвера на монитор. После изменения настройки повторно отрегулируйте положение касания.

### **Курсор не появляется в положении прикосновения, а отображается в центре экрана.**

- Отрегулируйте положение касания.
  - Если используется специальный драйвер сенсорной панели, см. руководство пользователя драйвера сенсорной панели.
  - Если используется стандартный драйвер Windows, см. раздел [2.2](#) [Корректировка положения касания](#) [▶ 7].

### **Курсор дергается / проведенные линии неровные.**

- Убедитесь, что заземление шнура питания монитора и компьютера подключено правильно. Отсутствие заземления может привести к сбоям.
- Попробуйте выполнить регулировку чувствительности сенсорной панели с помощью TPOffset.
- Металлические предметы, находящиеся поблизости, могут повлиять на стабильность положения курсора.
- Если несколько мониторов размещены рядом друг с другом, увеличьте расстояние между ними.

### **Корректировка сенсорной панели не работает должным образом.**

- Если используется специальный драйвер сенсорной панели, см. руководство пользователя драйвера сенсорной панели.
- Сбросьте состояние регулировки (выбрав «Сбросить» на вкладке «Экран» в окне «Параметры планшетного компьютера», которое доступно из панели управления Windows). Затем выполните корректировку положения касания (см. раздел [2.2](#) [Корректировка положения касания](#) [▶ 7]).
- После выбора «Установить» на вкладке «Экран» в окне «Параметры планшетного компьютера», которое доступно из панели управления Windows, закройте это окно, затем снова откройте вкладку «Экран» в окне «Параметры планшетного компьютера» и отрегулируйте положение касания.

### **Не работает звук касания.**

- Если используется стандартный драйвер Windows, звук касания не будет воспроизводиться. Для воспроизведения звука касания используйте специальный драйвер сенсорной панели (см. раздел [2.1](#) [Настройка сенсорной панели](#) [▶ 7]).

### **Не работает мультисенсорное управление.**

- Перезагрузите компьютер.

- Если используется специальный драйвер сенсорной панели, см. руководство пользователя драйвера сенсорной панели.

## 5.5 Другие проблемы

### Меню настроек не появляется.

- Проверьте, не включена ли функция блокировки переключателей действий (см. раздел [Key Lock \[▶ 21\]](#)).

### Невозможно выбрать элементы в меню настроек.

- Элементы, отображаемые серым текстом, не могут быть изменены.
- В некоторых цветовых режимах нельзя изменить элементы «Color». Для изменения всех элементов установите в качестве цветового режима значение «User 1» или «User 2» (см. [Color \[▶ 11\]](#)).

### Не выводится звук.

- Проверьте, не задано ли для громкости значение «0».
- Убедитесь в правильности конфигурации компьютера и программного обеспечения воспроизведения звука.
- При использовании входа DisplayPort и HDMI проверьте настройку параметра «Sound Source» (см. раздел [Sound Source \[▶ 16\]](#)).
- При использовании входа D-Sub проверьте подключение кабеля для мини-разъема стерео (доступное в продаже изделие).

### Периферийные USB-устройства, подключенные к монитору, не работают.

- Убедитесь, что кабель USB, соединяющий компьютер и монитор, подключен правильно.
- Проверьте, правильно ли подключен кабель USB к периферийному устройству и к монитору.
- Попробуйте использовать другой порт USB на мониторе.
- Попробуйте использовать другой порт USB на компьютере.
- Обновите драйверы USB для периферийных устройств.
- Перезагрузите компьютер.
- Если для параметра «Compatibility Mode» в меню «Administrator Settings» установлено значение «Выкл» и монитор выключен, устройства, подключенные к выходному порту USB, работать не будут. Измените настройку параметра «Compatibility Mode» на «On» (см. [Compatibility Mode \[▶ 21\]](#)).
- Если при подключении непосредственно к компьютеру периферийные устройства работают правильно, свяжитесь с местным представителем компании EIZO.
- При использовании Windows проверьте настройку USB в BIOS компьютера. (Дополнительную информацию см. в руководстве пользователя компьютера.)
- Обновите операционную систему компьютера.

**Индикатор питания мигает оранжевым цветом.**

- Этот симптом может возникнуть при подключении компьютера к разъему DisplayPort. Используйте для подключения рекомендуемый сигнальный кабель. Выключите и снова включите монитор.
- Проверьте правильность подключения и состояние подключенных к монитору периферийных устройств USB.
- Выключите расположенный на задней стороне монитора выключатель основного питания и затем снова включите его.

**Даже при использовании мыши или клавиатуры компьютер не выходит из сна.**

- В меню «Administrator Settings» установите для параметра «Compatibility Mode» значение «On» (см. раздел «[Compatibility Mode](#) [▶ 21]»).

## 6 Справка

### 6.1 Процедура установки кронштейна

Сняв секцию стойки, можно прикрепить дополнительный кронштейн (или дополнительную стойку). Для получения информации о поддерживаемых моделях дополнительных кронштейнов (или дополнительных стоек) посетите веб-сайт компании.

([www.eizoglobal.com](http://www.eizoglobal.com))

Если прикрепляется кронштейн или стойка, возможна установка в указанных ниже ориентациях с указанным диапазоном перемещения (углом наклона):

- Ориентация

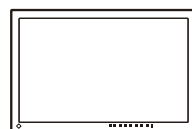
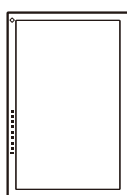

- Диапазон перемещения (угол наклона)

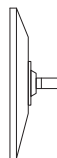

Вверх: 0°



Вверх: 90°

#### Внимание

- При установке кронштейна или стойки следуйте инструкциям из соответствующего Руководства пользователя.
- При использовании кронштейна или стойки от другого производителя заранее проверьте следующие параметры и выберите модель, совместимую со стандартом VESA.
  - Расстояние между отверстиями под винты: 100 мм x 100 мм
  - Толщина пластины: 2,6 мм
  - Прочность достаточна, чтобы удерживать вес монитора (без стойки) с присоединенными к нему компонентами, например, кабелями.
- При использовании кронштейна или стойки от другого производителя используйте следующие винты для закрепления.
  - Винты, соединяющие стойку с монитором
- Подключайте кабели после прикрепления стойки или кронштейна.
- Монитор, кронштейн и стойка тяжелые. Их падение может привести к травмированию или повреждению оборудования.
- Периодически проверяйте прочность затяжки винтов. Если винты затянуты недостаточно прочно, монитор может отсоединиться. Это может привести к травмированию пользователя или повреждению оборудования.

1. Положите ЖК-монитор на мягкую ткань, расположенную на устойчивой и плоской поверхности, ЖК-панелью вниз.
2. Снимите стойку.  
С помощью отвертки выкрутите винты, соединяющие устройство со стойкой.

3. Прикрепите кронштейн или стойку к монитору.  
Для установки используйте винты, указанные в руководстве пользователя стойки или кронштейна.

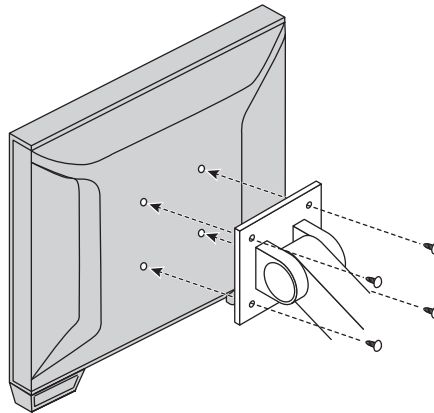

#### Примечание

- При установке монитора в вертикальной ориентации снимите ножку внизу монитора, следуя приведенной ниже процедуре.

1. Снимите крышку с ножки.

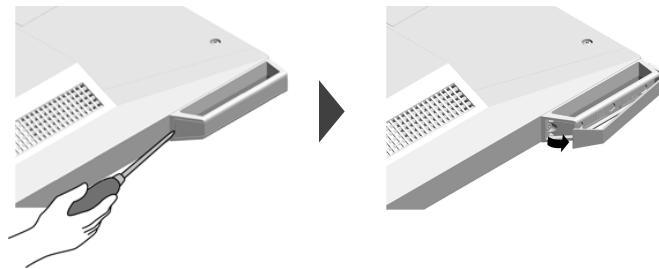

2. Выкрутите винты, крепящие ножку к монитору.

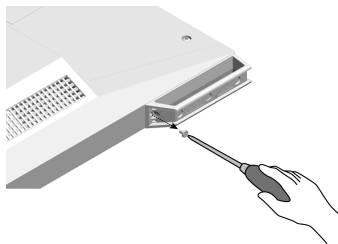

3. Сдвиньте ножки к краю монитора и снимите их, как показано ниже. Отверстия под винты можно закрыть специальными листами.



- Храните снятые детали в надежном месте.

## 6.2 Подключение нескольких ПК

Изделие можно подключить к нескольким компьютерам, чтобы переключаться между ними для вывода нужного изображения.

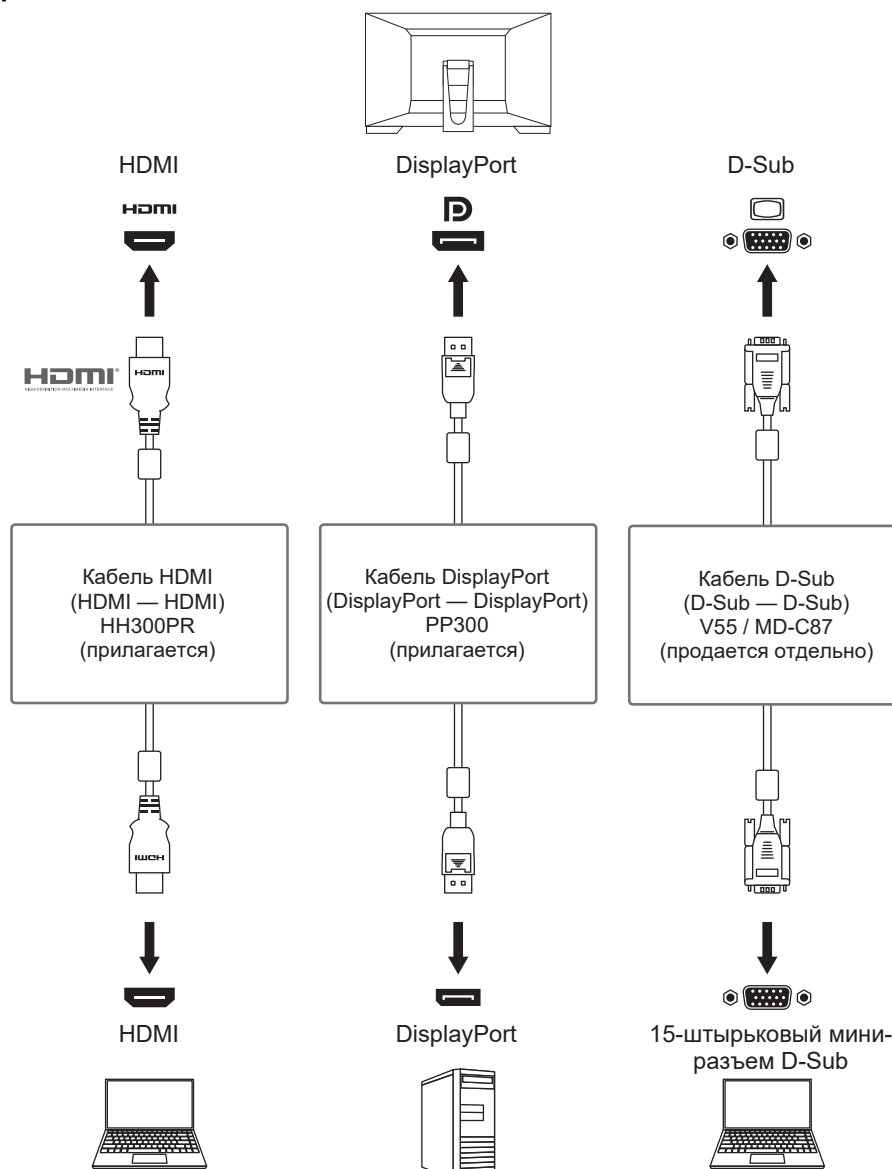

### Примеры соединений



#### Внимание

- Сенсорная панель работает только на мониторе, подключенном через USB.

#### Примечание

- Выберите входной сигнал для вывода изображения с помощью кнопки управления  на задней стороне монитора. Подробную информацию см. в разделе [1.3 Переключение входных сигналов](#) .
- Данное изделие автоматически распознает разъем, через который поступает сигнал компьютера, и выводит на экран соответствующее изображение. Подробную информацию см. в разделе [Auto Input Detection](#) .

### 6.3 Использование функции USB-концентратора

Данный монитор оснащен USB-концентратором. При подключении к совместимому компьютеру он функционирует как USB-концентратор, позволяя подключать периферийные устройства USB.

1. Подключите кабель USB.
2. При необходимости подключите мышь, клавиатуру или другое устройство к выходному порту USB.

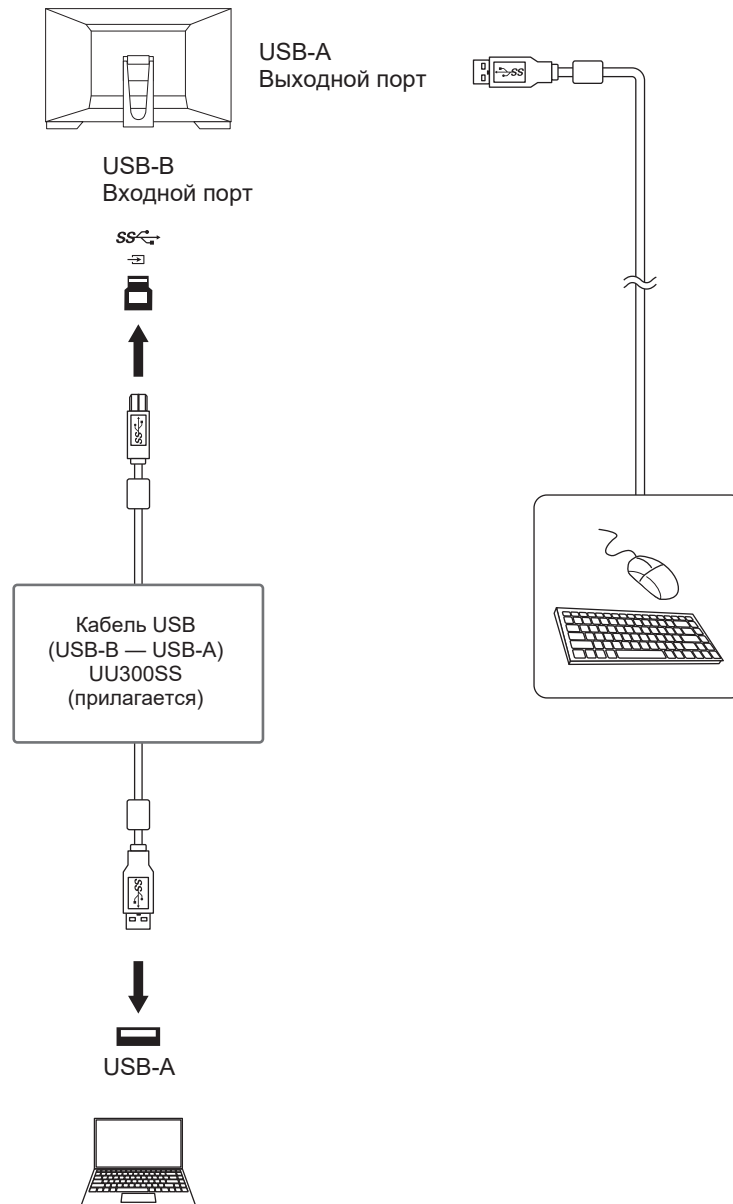



**Внимание**

- Данная функция может не работать в зависимости от используемого компьютера, ОС и периферийных устройств. Обратитесь к производителю каждого устройства для получения информации о совместимости с USB.
- Даже если монитор находится в режиме энергосбережения, устройства, подключенные к выходному порту USB, будут работать. Поэтому энергопотребление монитора отличается в зависимости от подключенных устройств даже в режиме энергосбережения.
- Когда выключено основное питание монитора, устройство, подключенное к выходному порту USB, не работает.
- Если для параметра [Compatibility Mode \[▶ 21\]](#) установлено значение «Off» и монитор выключен, устройства, подключенные к выходному порту USB, работать не будут.

**Примечание**

- Данное изделие поддерживает USB 3.1 Gen 1. При подключении к периферийным устройствам с поддержкой USB 3,1 Gen 1 может осуществляться высокоскоростная передача данных.

## 6.4 Настройки по умолчанию для Color Mode

Mode	Brightness	Temperature	Gamma
User1	Около 265 кд/м <sup>2</sup>	Off	2.2
User2	Около 265 кд/м <sup>2</sup>	Off	2.2
sRGB	Около 265 кд/м <sup>2</sup>	6500 K	2.2
DICOM	180 кд/м <sup>2</sup>	7500 K	DICOM GSDF

## Приложение

### Товарный знак

Термины HDMI и HDMI High-Definition Multimedia Interface, а также логотип HDMI являются товарными знаками или зарегистрированными товарными знаками компании HDMI Licensing, LLC в Соединенных Штатах Америки и других странах.

Логотип DisplayPort Compliance и VESA — зарегистрированные товарные знаки ассоциации Video Electronics Standards Association.

Логотип SuperSpeed USB Trident — зарегистрированный товарный знак USB Implementers Forum, Inc.



Логотипы USB Power Delivery Trident — товарные знаки USB Implementers Forum, Inc.



USB Type-C и USB-C являются зарегистрированными товарными знаками USB Implementers Forum, Inc.

DICOM — зарегистрированный товарный знак Национальной ассоциации производителей электрооборудования для публикаций ее стандартов, касающихся обмена цифровой медицинской информацией.

Kensington и MicroSaver — зарегистрированные товарные знаки корпорации ACCO Brands.

Thunderbolt является зарегистрированным товарным знаком корпорации Intel в США и/или других странах.

Microsoft и Windows являются зарегистрированными товарными знаками Microsoft Corporation в США и других странах.

Adobe является зарегистрированным товарным знаком компании Adobe в США и других странах.

Apple, macOS, Mac OS, OS X, macOS Sierra, Macintosh и ColorSync являются зарегистрированными товарными знаками Apple Inc.

ENERGY STAR является зарегистрированным товарным знаком Агентства по охране окружающей среды США в США и других странах.

EIZO, логотип EIZO, ColorEdge, CuratOR, DuraVision, FlexScan, FORIS, RadiCS, RadiForce, RadiNET, Raptor и ScreenManager являются зарегистрированными товарными знаками корпорации EIZO в Японии и других странах.

ColorEdge Tablet Controller, ColorNavigator, EcoView NET, EIZO EasyPIX, EIZO Monitor Configurator, EIZO ScreenSlicer, G-Ignition, i•Sound, Quick Color Match, RadiLight, Re/Vue, SafeGuard, Screen Administrator, Screen InStyle, ScreenCleaner, SwitchLink и UniColor Pro являются товарными знаками EIZO Corporation.

Все остальные названия компаний, названия продуктов и логотипы являются товарными знаками или зарегистрированными товарными знаками соответствующих владельцев.

### Лицензия

Используемый для данного изделия растровый шрифт разработан компанией Ricoh Industrial Solutions Inc.

## ОГРАНИЧЕННАЯ ГАРАНТИЯ

EIZO Corporation (называемая в дальнейшем «EIZO») и авторизованные EIZO дистрибьюторы (называемые в дальнейшем «Дистрибьюторы») гарантируют, в соответствии с условиями и пунктами этой ограниченной гарантии (называемой в дальнейшем «Гарантия»), первичному покупателю (называемому в дальнейшем «Первоначальный покупатель»), который приобрел у EIZO или Дистрибьюторов продукт, указанный в этом документе (называемый в дальнейшем «Продукт»), что EIZO или Дистрибьюторы на свое усмотрение либо бесплатно отремонтируют, либо бесплатно заменят Продукт, если Первоначальный покупатель признает в пределах Гарантийного срока (определенного ниже), что Продукт неисправен или он поврежден в процессе нормального использования продукта в соответствии с описанием в инструкции по эксплуатации Продукта (называемой в дальнейшем «Руководство пользователя»).

Гарантийный период ограничен сроком три (3) года от даты приобретения Продукта (называемый в дальнейшем «Гарантийный период»).

EIZO и Дистрибьюторы не несут никакой ответственности и не берут обязательств относительно Продукта по отношению к Первоначальному покупателю или по отношению к любым третьим сторонам, кроме обязательств, оговоренных в этой Гарантии.

Компания EIZO и Дистрибьюторы прекращают поставку и хранение любых запчастей продукта (за исключением образцов для разработки) по истечении семи (7) лет после прекращения выпуска продукта.

В случае ремонта устройства, EIZO и Дистрибьюторы будут использовать запчасти, которые соответствуют нашим стандартам контроля качества. Если устройство невозможно отремонтировать из-за его состояния или отсутствия нужной детали, то вместо ремонта компания EIZO и ее дистрибьюторы могут предлагать замену неисправного устройства на устройство с аналогичными характеристиками.

Гарантия действительна только в странах или регионах, где расположены Дистрибьюторы. Гарантия не ограничивает никакие законные права Первоначального покупателя.

Несмотря на другие условия этой Гарантии EIZO и Дистрибьюторы не несут никаких обязательств согласно этой Гарантии в любом из перечисленных ниже случаев:

1. Любые дефекты Продукта, вызванные повреждениями при перевозке, модификацией, изменением, неправильным обращением, неправильным использованием, авариями, неправильной установкой, стихийными бедствиями, прилипшей пылью, неправильным уходом и/или неправильным ремонтом третьей стороной, отличной от EIZO или Дистрибьюторов;
2. Любые несовместимости Продукта из-за технических усовершенствований и/или изменения технических норм;
3. Любое повреждение датчика, включая ухудшение результатов измерения датчиком;
4. Любые дефекты Продукта, вызванные внешними устройствами;
5. Любые дефекты Продукта, вызванные использованием в условиях окружающей среды, не предполагаемых EIZO;
6. Любой износ комплектующих Продукта (например, кабелей, Руководство пользователя, диска CD-ROM и т.д.);
7. Любой износ расходных частей и/или принадлежностей Продукта (например, батареек, пульта дистанционного управления, стилуса и т.д.);
8. Любой внешний износ или изменение цвета Продукта, включая поверхность ЖК-панели, сенсорной панели и защитной панели;

9. Любые дефекты Продукта, вызванные размещением в месте, где возможно воздействие сильной вибрации или ударов;
10. Любые дефекты Продукта, вызванные протеканием батарейки;
11. Любые ухудшения работы дисплея, вызванные изнашиванием невосстановимых частей, таких как панель ЖКД и/или подсветка и т.д. (например, изменение в яркости, изменение в равномерности яркости, изменение в цветности, изменение в равномерности цветности, изменение в пикселах, включая выгоревшие пиксели и т.д.);
12. Любой износ или неисправности охлаждающего вентилятора, вызванные прилипшей пылью.

Чтобы получить техническое обслуживание в рамках Гарантии, Первоначальный покупатель должен доставить Продукт местному Дистрибьютору, оплатив перевозку, в его оригинальной упаковке или в другой соответствующей упаковке, обеспечивающей равноценную степень защиты, принимая во внимание риск повреждения и/или утерю при транспортировке. При запросе технического обслуживания в рамках Гарантии Первоначальный покупатель должен предоставить свидетельство покупки продукта и даты покупки.

Гарантийный период для любого замененного и/или отремонтированного продукта в рамках Гарантии истекает в конце завершения срока действия оригинального Гарантийного периода.

**EIZO ИЛИ ДИСТРИБЬЮТОРЫ НЕ НЕСУТ ОТВЕТСТВЕННОСТИ ЗА ЛЮБЫЕ ПОВРЕЖДЕНИЯ ИЛИ УТЕРЮ ДАННЫХ ИЛИ ДРУГОЙ ИНФОРМАЦИИ, ХРАНЯЩИХСЯ НА КАКИХ-ЛИБО НОСИТЕЛЯХ ИНФОРМАЦИИ ИЛИ НА ЛЮБЫХ ДРУГИХ ЧАСТЯХ ПРОДУКТА, КОТОРЫЙ ВОЗВРАЩЕН EIZO ИЛИ ДИСТРИБЬЮТОРАМ ДЛЯ РЕМОНТА.**

**EIZO И ДИСТРИБЬЮТОРЫ НЕ ПРЕДОСТАВЛЯЮТ ДОПОЛНИТЕЛЬНЫЕ ГАРАНТИИ В ЯВНОЙ ИЛИ НЕЯВНОЙ ФОРМЕ, В ТОМ ЧИСЛЕ ОТНОСИТЕЛЬНО УСТРОЙСТВА И ЕГО КАЧЕСТВА РАБОТЫ, ПРОИЗВОДИТЕЛЬНОСТИ, ТОВАРНЫХ ХАРАКТЕРИСТИК ИЛИ ПРИГОДНОСТИ ДЛЯ ОТДЕЛЬНЫХ ПРИМЕНЕНИЙ.**

**НИ ПРИ КАКИХ УСЛОВИЯХ EIZO ИЛИ ДИСТРИБЬЮТОРЫ НЕ НЕСУТ ОТВЕТСТВЕННОСТИ ЗА ЛЮБОЙ СЛУЧАЙНЫЙ, КОСВЕННЫЙ, СПЕЦИАЛЬНЫЙ, ПОБОЧНЫЙ ИЛИ ИНОЙ УЩЕРБ (ВКЛЮЧАЯ, БЕЗ ОГРАНИЧЕНИЙ, УЩЕРБ ИЗ-ЗА НЕПОЛУЧЕННОЙ ПРИБЫЛИ, ПРЕРЫВАНИЯ БИЗНЕСА, ПОТЕРИ КОММЕРЧЕСКОЙ ИНФОРМАЦИИ ИЛИ ЛЮБЫЕ ДРУГИЕ ФИНАНСОВЫЕ ПОТЕРИ), ВОЗНИКШИЙ ИЗ-ЗА ИСПОЛЬЗОВАНИЯ ИЛИ НЕВОЗМОЖНОСТИ ИСПОЛЬЗОВАТЬ ПРОДУКТ ИЛИ В ЛЮБОЙ ДРУГОЙ СВЯЗИ С ПРОДУКТОМ, ЛИБО ОСНОВАННЫЙ НА КОНТРАКТНЫХ ОТНОШЕНИЯХ, ГРАЖДАНСКИХ ПРАВОНАРУШЕНИЯХ, НЕБРЕЖНОСТИ, ПРИЧИНЕНИЯ УЩЕРБА ТРЕТЬЕЙ СТОРОНЕ ИЛИ ЧЕМ-ЛИБО ЕЩЕ, ДАЖЕ ЕСЛИ EIZO ИЛИ ДИСТРИБЬЮТОРЫ БЫЛИ УВЕДОМЛЕННЫ О ВОЗМОЖНОСТИ ТАКОГО УЩЕРБА.**

**ЭТО ИСКЛЮЧЕНИЕ ТАКЖЕ ВКЛЮЧАЕТ ЛЮБЫЕ ОБЯЗАТЕЛЬСТВА, КОТОРЫЕ МОГУТ ВОЗНИКНУТЬ В РЕЗУЛЬТАТЕ ТРЕБОВАНИЙ ТРЕТЬЕЙ СТОРОНЫ В ОТНОШЕНИИ ПЕРВОНАЧАЛЬНОГО ПОКУПАТЕЛЯ. СУЩЕСТВОМ ЭТОГО ПОЛОЖЕНИЯ ЯВЛЯЕТСЯ ОГРАНИЧЕНИЕ ПОТЕНЦИАЛЬНОЙ ОТВЕТСТВЕННОСТИ EIZO И ДИСТРИБЬЮТОРОВ, ВОЗНИКАЮЩЕЙ ИЗ-ЗА ЭТОЙ ОГРАНИЧЕННОЙ ГАРАНТИИ И/ИЛИ ПРОДАЖ.**

