



# 安装手册

## RadiForce® MX243W

彩色液晶显示器

### 重要事项

本产品适合用于医疗用途。

为确保正确使用本产品，请在使用前仔细阅读本《安装手册》和《使用说明书》。

- 有关显示器安装和连接的信息，请参阅使用说明。
- 可以从我们的网页查看最新的产品信息，包括安装手册。

[www.eizoglobal.com](http://www.eizoglobal.com)

为配合在销售目标区域使用，本产品已经过专门调整。  
如在此区域之外的地方进行操作，那么产品的性能可能会不同于规格中所述的性能。

---

未经EIZO Corporation事先书面许可，不得以任何形式或以任何方式（电子、机械或其它方式）复制本手册的任何部分、或者将其存放到检索系统中或进行发送。  
EIZO Corporation没有义务为任何已提交的材料或信息保密，除非已经依照EIZO Corporation收到的所述信息进行了事先商议。尽管本公司已经尽最大努力确保本手册提供最新信息，但是请注意，EIZO产品规格仍会进行变更，恕不另行通知。

---

# 目录

<b>1 基本操作与功能列表</b> .....	<b>5</b>
1.1 开关用法与操作指南 .....	5
1.2 设定菜单的基本操作 .....	6
1.3 功能列表 .....	7
<b>2 调节屏幕</b> .....	<b>9</b>
2.1 兼容分辨率 .....	9
2.2 设定输入信号 .....	9
2.3 选择显示模式 (CAL Switch模式) .....	9
2.4 调节亮度/颜色 .....	10
2.4.1 各模式下可调节的项目 .....	10
2.4.2 调节亮度 .....	11
2.4.3 启用或禁用Hybrid Gamma PXL .....	11
2.4.4 调节对比度 .....	11
2.4.5 调节色温 .....	12
2.4.6 调节伽玛值 .....	12
2.4.7 调节色相 .....	12
2.4.8 调节色彩饱和度 .....	13
2.4.9 调节增益 .....	13
2.5 启用或禁用Sharpness Recovery (修正图像清晰度功能) .....	14
<b>3 长时间使用显示器</b> .....	<b>15</b>
3.1 设定省电模式 .....	15
<b>4 设置显示器设定</b> .....	<b>16</b>
4.1 指定语言 .....	16
4.2 自动监测输入信号 .....	16
4.3 切换屏幕尺寸 .....	16
4.4 设定DisplayPort输入的版本 .....	17
4.5 为设定菜单设定方向 .....	17
4.6 调节电源开关指示灯的亮度 .....	17
4.7 略过未使用的显示模式 .....	17
4.8 在省电模式中启用或禁用DisplayPort通信 .....	18
4.9 锁定操作开关 .....	18





4.10 设定显示/隐藏灰阶显示警告 .....	19
4.11 查看显示器信息 .....	19
4.12 复原到默认设定 .....	19
4.12.1 复原色彩调节值 .....	20
4.12.2 复原所有设定 .....	20
<b>5 故障排除 .....</b>	<b>21</b>
5.1 不显示图像 .....	21
5.2 成像问题 .....	22
5.3 其他问题 .....	23
<b>6 参考 .....</b>	<b>24</b>
6.1 悬挂支架安装程序 .....	24
6.2 使用USB集线器功能 .....	26
6.3 主要初期设定 .....	27
6.3.1 CAL Switch模式 .....	27
6.3.2 其它 .....	27
<b>附录 .....</b>	<b>28</b>
商标 .....	28
许可证 .....	28
有限保修证书 .....	29

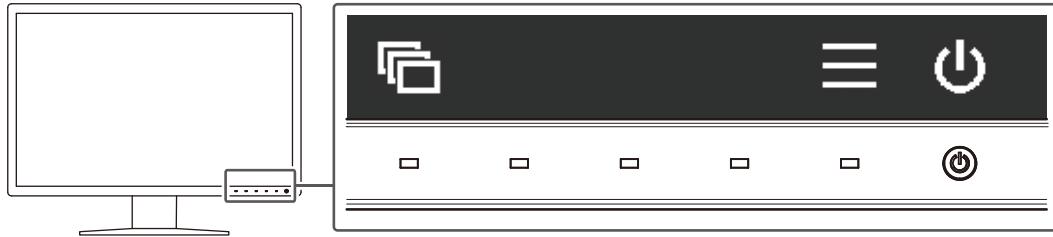

# 1 基本操作与功能列表

## 1.1 开关用法与操作指南

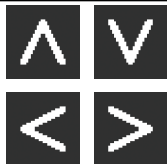
1. 触摸任一开关（除外）。  
屏幕上出现操作指南。



显示	功能
	切换电源开/关。
	显示设定菜单。设定菜单用于设置高级显示器设定。
	切换显示模式。有关如何切换各个模式的详细信息，请参阅 <a href="#">选择显示模式 (CAL Switch模式)</a> [▶ 9]。
	选择某个项目。
	应用所选内容。
	取消选择。

2. 在显示要设定项目的图标下触摸开关。  
出现菜单。
3. 用各开关进行设定。必要时，选择应用设定。
4. 选择，退出菜单。

### 注



- 如果不进行开关操作，菜单和操作指南将在几秒钟后自动消失。

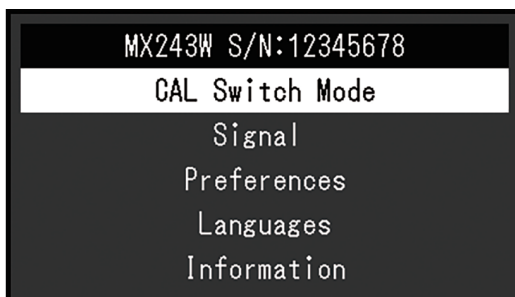

## 1.2 设定菜单的基本操作

1. 选择操作指南中的。  
出现设定菜单。





### 注

- 要调节或设定“管理员设定”项目，按照下列步骤显示设定菜单：
  1. 选择关闭显示器。
  2. 触按最左边的开关()，同时触按两秒以上，开启显示器。出现“管理员设定”。

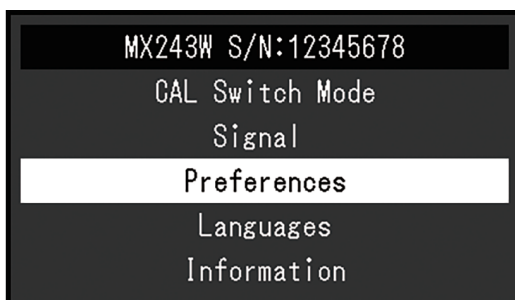
2. 用 选择要调节/设定的菜单，然后选择。



出现高级菜单。

3. 用 选择要调节/设定的项目，然后选择。

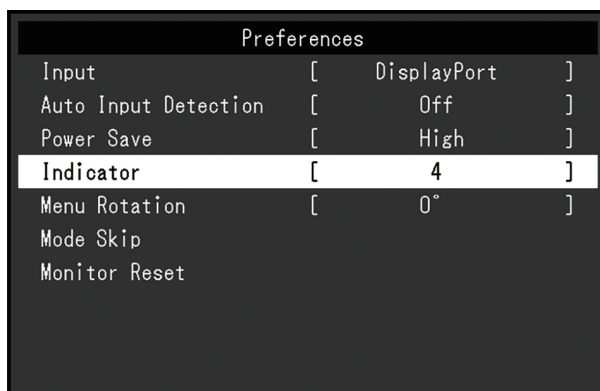

出现调节/设定菜单。

4. 用◀▶调节/设定已选项目，然后选择✔。



### 注

- 选择“应用”时，会应用“管理员设定”项目的设定。



5. 选择✕数次以退出设定菜单。

### 注

- 选择“应用”时，会退出“管理员设定”项目的菜单。

## 1.3 功能列表

下表显示了设定菜单中的多个项目。

主菜单	设定项	参考
CAL Switch Mode	模式	<a href="#">调节亮度/颜色 [▶ 10]</a> <b>注</b> • 可以在“CAL Switch Mode”中调节或设定的功能因模式而异（参阅 <a href="#">各模式下可调节的项目 [▶ 10]</a> ）。
	Hybrid Gamma PXL	
	亮度	
	对比度	
	色温	
	伽玛	
	色调	
	饱和度	
	增益	
	复位	
信号设定	画面扩大	<a href="#">切换屏幕尺寸 [▶ 16]</a>
偏好设定	输入	<a href="#">设定输入信号 [▶ 9]</a>
	输入自动监测	<a href="#">自动监测输入信号 [▶ 16]</a>
	节能	<a href="#">设定省电模式 [▶ 15]</a>
	指示灯	<a href="#">调节电源开关指示灯的亮度 [▶ 17]</a>
	菜单旋转	<a href="#">为设定菜单设定方向 [▶ 17]</a>
	模式略过	<a href="#">略过未使用的显示模式 [▶ 17]</a>
	全部重设	<a href="#">复原到默认设定 [▶ 19]</a>
语言		<a href="#">指定语言 [▶ 16]</a>

## 1 | 基本操作与功能列表

---

主菜单	设定项	参考
信息		<a href="#">查看显示器信息 [▶ 19]</a>
管理员设定	操作锁定	<a href="#">锁定操作开关 [▶ 18]</a>
	DP Power Save	<a href="#">在省电模式中启用或禁用DisplayPort通信 [▶ 18]</a>
	灰阶显示警告	<a href="#">设定显示/隐藏灰阶显示警告 [▶ 19]</a>
	Sharpness Recovery	<a href="#">启用或禁用Sharpness Recovery（修正图像清晰度功能） [▶ 14]</a>
	DisplayPort	<a href="#">设定DisplayPort输入的版本 [▶ 17]</a>



## 2 调节屏幕

### 2.1 兼容分辨率

有关显示器兼容分辨率的信息，请参阅用户手册中的“兼容分辨率”。

### 2.2 设定输入信号

可以选择要显示在屏幕上的输入信号。

1. 从设定菜单中选择“偏好设定”，然后选择 $\checkmark$ 。
2. 选择“输入”，然后选择 $\checkmark$ 。
3. 使用 $\uparrow$ 或 $\downarrow$ 选择“DisplayPort”或“DVI”，然后选择 $\checkmark$ 。  
设定完成时，出现输入端口的名称。

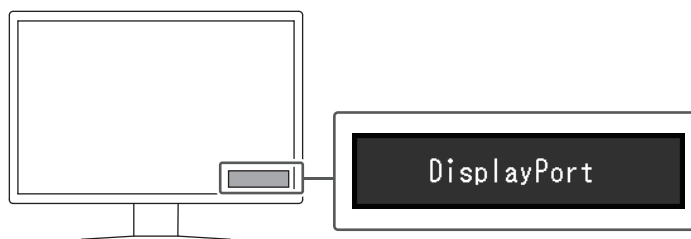

#### 注意

- 如果关闭主电源后再打开，无论该设定为何，都将自动监测输入信号。
- 当“输入自动监测”设为“开启”时，如果输出指定信号的PC进入省电模式或关闭，则自动显示任一其他可用信号。有关详细信息，请参阅[自动监测输入信号](#) [▶ 16]。

### 2.3 选择显示模式 (CAL Switch模式)

可根据显示器的应用选择显示模式。



✓: 可以校准

模式	用途	
1-DICOM	可以使用符合DICOM®第14部分的灰阶特征进行显示。	✓
2-CAL1	显示用校准软件调整的屏幕。	✓
3-CAL2		✓
4-Custom	选择此模式设置所需的设定。	-
5-sRGB	适合与兼容 sRGB 的外部装置进行色彩匹配。	-
6-Text	适合显示文件、电子表格或其他文本。	-

1. 触摸任一开关 (⏻除外)。

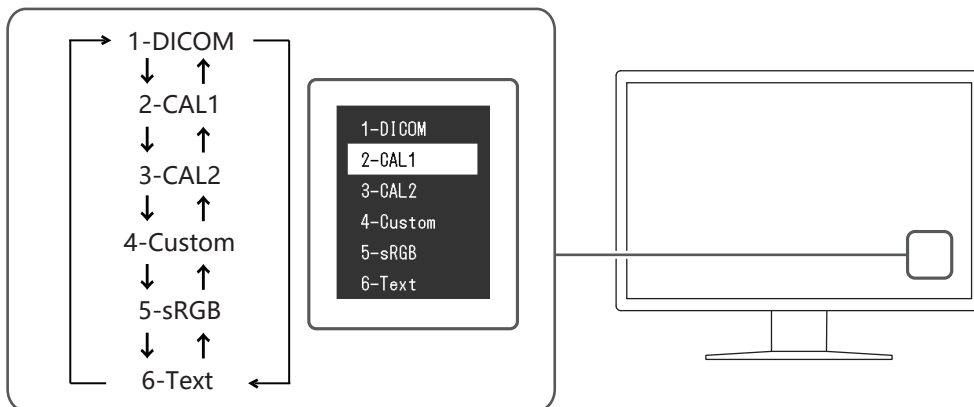
2. 选择操作指南中的 。  
模式菜单出现在右下角。  
例如：



3. 每次选择  时，模式依序变化。  
显示模式菜单时，还可以选择  或  来改变模式。

**注**

- 该设定菜单与模式菜单无法同时显示。

## 2.4 调节亮度/颜色

可以调节各模式的亮度和色彩，并保存设定。

**注意**

- 本产品电子零件的性能需要约15分钟才能稳定。请在显示器电源打开或从省电模式恢复后等待至少15分钟，再进行调节。
- 由于每台显示器有不同的特性，当不同的显示器显示同一个图像时，用户看到的色彩可能不相同。在多个显示器上进行色彩匹配时，肉眼进行色彩微调。

**注**

- 显示的“%”值或“K”值仅供参考。

### 2.4.1 各模式下可调节的项目

可调节的功能视模式类型而异。（不能选择不可调节或不可设定的功能。）

✓: 可调节， -: 不可调节

功能	CAL Switch Mode					
	1-DICOM	2-CAL1	3-CAL2	4-Custom	5-sRGB	6-Text
Hybrid Gamma PXL	✓	✓	✓	-	-	-
亮度	-	-	-	✓	✓	✓

功能	CAL Switch Mode					
	1-DICOM	2-CAL1	3-CAL2	4-Custom	5-sRGB	6-Text
对比度	-	-	-	✓	✓	✓
色温	-	-	-	✓	✓	✓
伽玛	-	-	-	✓	✓	✓
色调	-	-	-	✓	✓	✓
饱和度	-	-	-	✓	✓	✓
增益	-	-	-	✓	✓	✓
复位	✓	✓	✓	✓	✓	✓

### 2.4.2 调节亮度

改变背光灯（液晶背板上的光源）亮度可以调节屏幕亮度。

设置：“0%” ~ “100%”

1. 从设定菜单中选择“CAL Switch Mode”，然后选择。
2. 选择“亮度”，然后选择。
3. 使用或指定设定。
4. 完成设定后，选择。

### 2.4.3 启用或禁用Hybrid Gamma PXL

启用Hybrid Gamma PXL功能后，本产品会自动以像素级别来区分同一张图像的单色和彩色部分，然后以彩色图像显示的伽马值来显示彩色图像。

设置：“开启” / “关闭”

1. 从设定菜单中选择“CAL Switch Mode”，然后选择。
2. 选择“Hybrid Gamma PXL”，然后选择。
3. 选择“开启”或“关闭”，然后选择。

### 2.4.4 调节对比度

改变视频信号电平可以调节屏幕亮度。

设置：“0%” ~ “100%”

1. 从设定菜单中选择“CAL Switch Mode”，然后选择。
2. 选择“对比度”，然后选择。
3. 使用或指定设定。
4. 完成设定后，选择。

**注**

- 对比度设为100%时，显示所有色阶。
- 在调节显示器时，建议用户先调节亮度，这样不会丢失色阶特性，然后再调节对比度。
- 在下列情况下调节对比度。
  - 如果在亮度设为0%时仍然感觉屏幕太亮

### 2.4.5 调节色温

调节色温。

通常采用数值方式，用色温表达“白色”和/或“黑色”的色相。色温值用开氏温标(K)表示。

屏幕色彩如同火焰温度一样，在色温较低时偏红，在色温较高时偏蓝。给每个色温设定值设定一个增益预设值。

设置：“Native” / “6000 K” ~ “15000 K” (以100 K为单位指定) / “sRGB”

1. 从设定菜单中选择“CAL Switch Mode”，然后选择 $\checkmark$ 。
2. 选择“色温”，然后选择 $\checkmark$ 。
3. 使用 $\leftarrow$ 或 $\rightarrow$ 指定设定。
4. 完成设定后，选择 $\checkmark$ 。

**注**

- 可以用“增益”进行更高级调节(参阅[调节增益 \[▶ 13\]](#))。
- 如果设定为“Native”，用预设的显示器色彩显示图像(增益：RGB均为100%)。
- 更改增益时，色温设定变成“User”。

### 2.4.6 调节伽玛值

调节伽玛值。虽然显示器的亮度因输入信号的视频电平而变化，但变化率并不与输入信号成正比。该值可在输入信号和显示器亮度之间保持平衡，被称为“伽玛修正”。

设置：“1.6” ~ “2.7” / “sRGB”

1. 从设定菜单中选择“CAL Switch Mode”，然后选择 $\checkmark$ 。
2. 选择“伽玛”，然后选择 $\checkmark$ 。
3. 使用 $\leftarrow$ 或 $\rightarrow$ 指定设定。
4. 完成设定后，选择 $\checkmark$ 。

### 2.4.7 调节色相

调节色相。

设置：“-100” ~ “100”

1. 从设定菜单中选择“CAL Switch Mode”，然后选择 $\checkmark$ 。
2. 选择“色调”，然后选择 $\checkmark$ 。

3. 使用 **◀** 或 **▶** 指定设定。
4. 完成设定后，选择 **✔**。

**注意**

- 使用此功能有可能使某些色阶无法显示。

**2.4.8 调节色彩饱和度**

调节色彩饱和度。

设置：“-100” ~ “100”

1. 从设定菜单中选择“CAL Switch Mode”，然后选择 **✔**。
2. 选择“饱和度”，然后选择 **✔**。
3. 使用 **◀** 或 **▶** 指定设定。
4. 完成设定后，选择 **✔**。

**注意**

- 使用此功能有可能使某些色阶无法显示。

**注**

- 最小值 (-100) 时屏幕变成黑白色。

**2.4.9 调节增益**

构成各种红色、绿色和蓝色的亮度称为“增益”。通过调节增益可以更改“白色”的色相。

设置：“0%” ~ “100%”

1. 从设定菜单中选择“CAL Switch Mode”，然后选择 **✔**。
2. 选择“增益”，然后选择 **✔**。
3. 从“红”、“绿”和“蓝”中选择色彩进行调节，然后选择 **✔**。
4. 使用 **◀** 或 **▶** 指定设定。
5. 完成设定后，选择 **✔**。

**注意**

- 使用此功能有可能使某些色阶无法显示。

**注**

- 根据色温更改增益值。
- 更改增益时，色温设定变成“User”。

## 2.5 启用或禁用Sharpness Recovery (修正图像清晰度功能)

“Sharpness Recovery”是EIZO的独家技术，其可提升图像清晰度并使显示的图像忠实于原始数据。

1. 选择  关闭显示器。
2. 触按最左边的开关 ()，同时触按  两秒以上，开启显示器。
3. 在“管理员设定”中选择“Sharpness Recovery”，然后选择 。
4. 使用  或  选择“开启”或“关闭”，然后选择 。
5. 选择“应用”，然后选择 。

<b>注意</b>
<ul style="list-style-type: none"><li>• 更改设定后，按照医学标准/准则进行目视检查。</li></ul>

## 3 长时间使用显示器

可以根据PC的状态将显示器设定为进入省电模式。通过在不使用显示器时使其进入省电模式，可以延长显示器背光灯的寿命。

### 3.1 设定省电模式

可以指定是否根据PC的状态让显示器进入省电模式。

1. 从设定菜单中选择“偏好设定”，然后选择 。
2. 选择“节能”，然后选择 。
3. 使用  或  选择“高”、“低”或“关闭”，然后选择 。

设定	功能
高	关闭背光灯。省电效果将会达到最佳。
低	将背光灯设定为最低亮度。可减少从省电模式中恢复后至操作稳定前的时间。
关闭	不启用省电模式。无论PC的状态怎样，背光灯都会亮起。此设定可能会缩短背光灯寿命。

#### 注意

- 不使用显示器时，可以关闭主电源或拔掉电源插头，以完全切断电源。
- 当显示器处于省电模式或当使用显示器的电源键 (  ) 将其电源关闭时，与上游和下游USB端口连接的设备仍将工作。因此，即使在省电模式中，显示器功耗也会因所连设备而异。

#### 注

- 不再监测到来自PC的信号输入时，会出现一条信息，通知用户进入省电模式。显示器在出现信息5秒钟之后进入省电模式。
- 省电设为“高”或“低”时，可以通过观察电源开关指示灯的颜色确认显示器的状态。
  - 电源指示灯为绿色：显示器处于正常工作模式
  - 电源指示灯为橙色：显示器处于省电模式

## 4 设置显示器设定

### 4.1 指定语言

可以选择设定菜单和信息的显示语言。

- 可选择的语言

“英语”、“德语”、“法语”、“西班牙语”、“意大利语”、“瑞典语”、“日语”、“简体中文”、“繁体中文”

1. 从设定菜单中选择“语言”，然后选择 。
2. 选择语言，然后选择 。

### 4.2 自动监测输入信号

本产品会自动监测输入信号的接口，并在屏幕上显示该信号。

1. 从设定菜单中选择“偏好设定”，然后选择 。
2. 在“偏好设定”中选择“输入自动监测”，然后选择 。
3. 使用  或  选择“开启”或“关闭”，然后选择 。

设定	功能
开启	自动监测输入信号的接口，并在屏幕上显示该信号。 当连接多台PC时，如果正在输出信号（显示在屏幕上）的PC进入省电模式或关闭，则自动显示任一其他可用信号。
关闭	手动选择输入信号时，选择此设定。若要切换输入信号，请参阅 <a href="#">设定输入信号</a> [▶ 9]。

#### 注

- 如果关闭主电源后再打开，无论该设定为何，都将自动监测输入信号。

### 4.3 切换屏幕尺寸

除推荐分辨率外，还可以设定图像显示尺寸。

1. 从设定菜单中选择“信号设定”，然后选择 。
2. 选择“画面扩大”，然后选择 。
3. 使用  或  选择“全屏”、“长宽比固定”或“点对点”，然后选择 。

设定	功能
全屏	全屏显示图像。不过，由于没有保持纵横比，有时图像可能会扭曲。
长宽比固定	全屏显示图像。由于保持纵横比，可能会出现空白的水平或垂直边框。
点对点	以设定的分辨率或输入信号所指定的尺寸显示图像。



## 4.4 设定DisplayPort输入的版本

可以设定DisplayPort版本 (P)。





### 注意

- 若要使用菊链式连接，将该版本设为“Version 1.2”。
- 当PC与DisplayPort接口连接时，由于DisplayPort版本的不同，视PC而定，可能不会显示屏幕。在此情况下，请尝试更改以下设定。

1. 选择  关闭显示器。
2. 触按最左边的开关 (  )，同时触按  2秒以上，开启显示器。
3. 在“管理员设定”中选择“DisplayPort”，然后选择 。
4. 使用  或  选择“Version 1.1”或“Version 1.2”，然后选择 。
5. 选择“应用”，然后选择 。

## 4.5 为设定菜单设定方向





可使用此功能更改设定菜单方向，以匹配显示器的安装方向。

1. 从设定菜单中选择“偏好设定”，然后选择 。
2. 选择“菜单旋转”，然后选择 。
3. 使用  或  设定“0°”或“90°”，然后选择 。

## 4.6 调节电源开关指示灯的亮度

可以调节屏幕显示时电源开关指示灯 (绿) 的亮度。设定值越大，电源指示灯越亮。相反，设定值越小，电源开关指示灯越暗。设定为“关闭”时，电源开关指示灯关闭。



设置：“1” ~ “7” / “关闭”



1. 从设定菜单中选择“偏好设定”，然后选择 。
2. 选择“指示灯”，然后选择 。
3. 使用  或  指定设定。
4. 完成设定后，选择 。

## 4.7 略过未使用的显示模式

选择模式时，可以略过特定显示模式。

使用此功能限制要显示的模式，或避免随机改变显示状态。

1. 从设定菜单中选择“偏好设定”，然后选择 。
2. 选择“模式略过”，然后选择 。
3. 选择要更改设定的模式，然后选择 。

4. 使用  或  选择“略过”或“-”，然后选择 .

**注意**



- 无法将所有模式禁用（略过）。至少将一种模式设定为“-”。

## 4.8 在省电模式中启用或禁用DisplayPort通信

将PC连接到DisplayPort接口时会启用DisplayPort通信，即使在省电模式下也会更耗电。通过将“DP Power Save”设为“开启”，可以禁用通信。这样可以降低省电模式下的功耗。







**注意**

- 如果选择“开启”，显示器电源重新接通或从省电模式恢复时，窗口和图标位置可能移动。在这种情况下，请将此功能设置为“关闭”。

1. 选择  关闭显示器。
2. 触按最左边的开关 ()，同时触按  两秒以上，开启显示器。
3. 在“管理员设定”中选择“DP Power Save”，然后选择 .
4. 使用  或  选择“开启”或“关闭”，然后选择 .
5. 选择“应用”，然后选择 .

## 4.9 锁定操作开关

可以锁定已调节/设定的状态，使其无法更改。

1. 选择  关闭显示器。
2. 触按最左边的开关 ()，同时触按  两秒以上，开启显示器。
3. 在“管理员设定”中选择“操作锁定”，然后选择 .
4. 使用  或  选择“关闭”、“菜单”或“所有”，然后选择 .

设定	可锁定的开关
关闭	未锁定（所有开关均可使用。）
菜单	用设定菜单调节或设定。
所有	 之外的所有开关

5. 选择“应用”，然后选择 .

**注**





- 用RadiCS/RadiCS LE执行校准后，会选择“菜单”。

## 4.10 设定显示/隐藏灰阶显示警告

以推荐分辨率输入DisplayPort信号时，可以指定是否显示灰阶显示错误信息，表示检测到6位（64灰阶）信号。如果出现此错误信息，请关闭主电源，然后将其再次打开。

### 注意

- 始终使用“开启”设定（默认设定为“开启”）。
- 仅当使用6位（64灰阶）显示器时，将其设定为“关闭”。

1. 选择  关闭显示器。
2. 触按最左边的开关（），同时触按  两秒以上，开启显示器。
3. 在“管理员设定”中选择“灰阶显示警告”，然后选择 。
4. 使用  或  选择“开启”或“关闭”，然后选择 。
5. 选择“应用”，然后选择 。

## 4.11 查看显示器信息

可以查看有关当前输入信号与本显示器的信息。

1. 从设定菜单中选择“信息”，然后选择 。  
显示输入信号信息、型号名称、序列号、固件版本和使用时间。  
只有在使用RadiCS/RadiCS LE设定后，才会显示资产标签编号。

例如：

Information	
RadiForce MX243W	S/N: 00000001
Version	00000-00000-00000
Usage Time (h)	Product: 123456 Backlight:123456
Asset Tag Number	*****
Input Signal	DisplayPort 1920 X 1200 fH: 74.16 kHz fV: 60.05 Hz fD: 154.2 MHz

### 注意

- 由于出厂检查等操作，您购买时显示器的使用时间并不总是“0”。

## 4.12 复原到默认设定

有两种复原功能：一种是只将色彩调节复原到默认设定，另一种是将所有设定复原到初期值。

**注意**

- 复原到默认设定后，不能恢复之前的设定。

**注**

- 有关默认设定的详细内容，请参阅[主要初期设定 \[▶ 27\]](#)。

#### 4.12.1 复原色彩调节值

只有当前选定模式的色彩调节值复原到默认设定。

1. 从设定菜单中选择“CAL Switch Mode”，然后选择。
2. 选择“复位”，然后选择。
3. 选择“确认”，然后选择。  
色彩调节值恢复到默认设定。

#### 4.12.2 复原所有设定

所有设定均复原到默认值（“输入”和“管理员设定”除外）。

1. 从设定菜单中选择“偏好设定”，然后选择。
2. 在“偏好设定”中选择“全部重设”，然后选择。
3. 使用或选择“确认”，然后选择。  
除“输入”和“管理员设定”外，所有设定均复原到默认值。

## 5 故障排除

### 5.1 不显示图像

#### 电源开关指示灯不亮

- 检查电源线连接是否正确。
- 接通主电源开关。
- 触摸  $\mathcal{O}$ 。
- 关闭主电源，然后再将其打开。

#### 电源开关指示灯点亮：绿

- 通过设定菜单增大“亮度”、“对比度”或“增益”。（参阅[调节亮度/颜色 \[▶ 10\]](#)。）
- 关闭主电源，然后再将其打开。

#### 电源开关指示灯点亮：橙

- 尝试切换输入信号（参阅[设定输入信号 \[▶ 9\]](#)）。
- 移动鼠标或按下键盘上的任意键。
- 检查PC的电源是否已打开。
- 检查信号线连接是否正确。将信号电缆连接到相应输入信号的接口上。输入DisplayPort信号时，将信号线连接至  $\mathcal{D}$ 。当设定菊链式连接时， $\mathcal{D}$ 用于输出。
- 关闭主电源，然后再将其打开。

#### 电源开关指示灯闪烁：橙、绿

- 使用EIZO指定的信号线连接。关闭主电源，然后再将其打开。
- 如果信号线连接到DisplayPort ( $\mathcal{D}$ )，尝试切换DisplayPort版本（参阅[设定DisplayPort输入的版本 \[▶ 17\]](#)）。

#### 屏幕上显示“无信号”信息

例如：

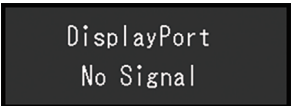

DisplayPort  
No Signal

- 可能会出现如上方所示的信息，因为某些PC不会在刚开启电源后立即输出信号。
- 检查PC的电源是否已打开。
- 检查信号线连接是否正确。将信号电缆连接到相应输入信号的接口上。输入DisplayPort信号时，将信号线连接至  $\mathcal{D}$ 。当设定菊链式连接时， $\mathcal{D}$ 用于输出。

- 尝试切换输入信号（参阅[设定输入信号 \[▶ 9\]](#)）。
- 如果信号线连接到DisplayPort (D)，尝试切换DisplayPort版本（参阅[设定DisplayPort输入的版本 \[▶ 17\]](#)）。
- 关闭主电源，然后再将其打开。

### 屏幕上显示“信号错误”信息

例如：

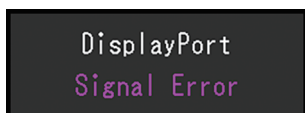

- 检查PC配置是否符合显示器的分辨率和垂直扫描频率要求（参阅使用说明书中的“兼容的分辨率”）。
- 重新启动PC。
- 用显卡工具选择合适的设定。有关详情，请参照显卡《用户手册》。

## 5.2 成像问题

### 屏幕太亮或太暗

- 用设定菜单上的“亮度”或“对比度”进行调节。（液晶显示器背光的使用寿命有限。当屏幕变暗或开始抖动时，请联系您当地的EIZO代表。）

### 文本模糊

- 检查PC配置是否符合显示器的分辨率和垂直扫描频率要求（参阅用户手册中的“兼容分辨率”）。

### 能看到残影

- 此问题在液晶面板上很常见，因此我们建议避免长时间用其显示固定的图像。
- 如果准备长时间显示同样的图像，请使用屏幕保护程序或省电模式。
- 根据图像的不同，即使只显示很短的时间，也可能会出现残影。若要消除这种现象，可更换图像或切断电源几个小时。

### 屏幕有绿点、红点、蓝点或白点/有不亮的暗点

- 这是液晶面板的常见情况，并非故障。

### 液晶面板有干扰图案或压痕

- 让显示器处于白屏或黑屏。此症状可能消失。

## 5.3 其他问题

### 不出现设定菜单

- 检查操作开关锁定功能是否处于活动状态（参阅[锁定操作开关 \[▶ 18\]](#)）。

### 不出现模式菜单

- 检查操作开关锁定功能是否处于活动状态（参阅[锁定操作开关 \[▶ 18\]](#)）。

### 操作开关不起作用

- 检查操作开关锁定功能是否处于活动状态（参阅[锁定操作开关 \[▶ 18\]](#)）。
- 检查在开关表面是否有水滴或异物。轻轻擦拭开关表面并用干燥的手再试着操作一次此开关。
- 您戴着手套吗？如果是，请摘下手套并用干燥的手再试着操作一次此开关。

### 未检测到用USB线缆连接的显示器，或者连接至显示器的USB设备（外设）不工作。

- 检查USB线缆是否连接正确（参阅[使用USB集线器功能 \[▶ 26\]](#)）。
- 尝试使用PC上的不同USB端口。
- 尝试将其更换至显示器上不同的USB端口。
- 重新启动PC。
- 当直接连接到PC时，如果外设正常工作，请联系当地的经销商或EIZO代表。
- 检查PC和操作系统是否兼容USB。（有关USB兼容性的信息，请联系每个设备的制造商。）
- 使用Windows时，请检查PC的BIOS设定中的USB设定。（有关详细信息，请参照PC用户手册。）

### RadiCS无法连接至显示器

- 确定USB线缆未拔出。

## 6 参考

### 6.1 悬挂支架安装程序

可以卸下底座部分，安装任选悬挂支架（或选配底座）。请参照我们的网页了解支持的任选悬挂支架（或选配底座）。

([www.eizoglobal.com](http://www.eizoglobal.com))

#### 注意

- 在安装悬挂支架或底座时，遵循相应《用户手册》上的说明。
- 在使用其他制造商提供的悬挂支架或底座时，请先确认下列事项，并选择符合VESA标准的悬挂支架或底座。
  - 螺孔间距：100 mm × 100 mm
  - 悬挂支架或底座的VESA底座，尺寸：122 mm × 122 mm或以下
  - 其强度需足以支承显示器（底座除外）和电缆等附件的重量
- 当使用另一个厂商的悬挂支架或底座时，使用如下螺丝拧紧。
  - 将底座固定到显示器的螺丝
- 在使用悬挂支架或底座时，根据下列显示器倾角安装悬挂支架或底座。
  - 向上45°，向下45°（显示器处于垂直时，或逆时针旋转90°到水平时）
- 在安装悬挂支架或底座之后，连接电缆。
- 切勿上下移动取下的底座。否则可能会导致受伤或设备损坏。
- 显示器、悬挂支架和底座都很重。坠落可能会导致受伤或设备损坏。
- 请定期检查螺丝是否足够紧固。如紧固程度不够，显示器可能会从悬挂支架上脱落，进而导致人身伤害或设备损坏。

1. 为了避免划伤液晶面板表面，在一个稳定的表面上铺上软布，将显示器平放在上面，液晶面板表面朝下。
2. 准备一把螺丝刀。使用螺丝刀拆下固定显示器和底座的螺丝（四个）。



3. 通过第2步取下的螺钉将悬挂支架（或底座）与显示器相连。

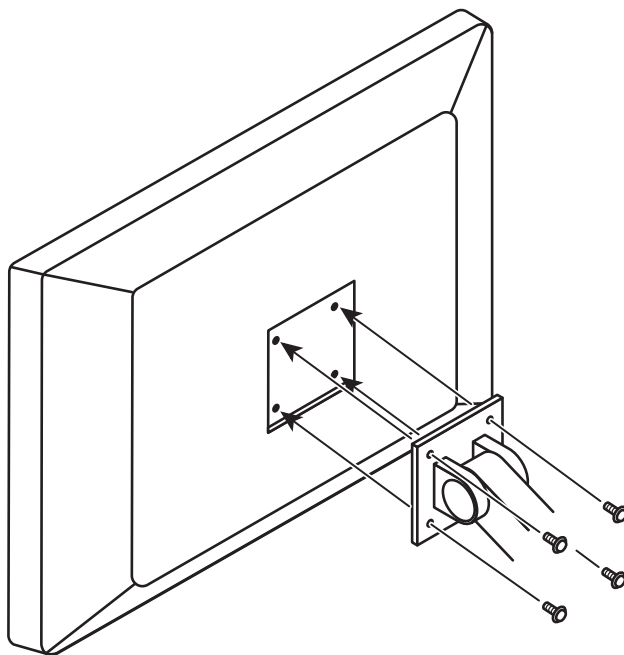

## 6.2 使用USB集线器功能

此显示器配有USB集线器。若连接至兼容USB的PC或其他USB集线器，本显示器可用作USB集线器以连接外部USB设备。

1. 用附带的USB线缆，将PC（或具有USB集线器的其他显示器）的下游USB端口与显示器的上游USB端口相连。
2. 请将外部USB设备连接至显示器上的下游USB端口。

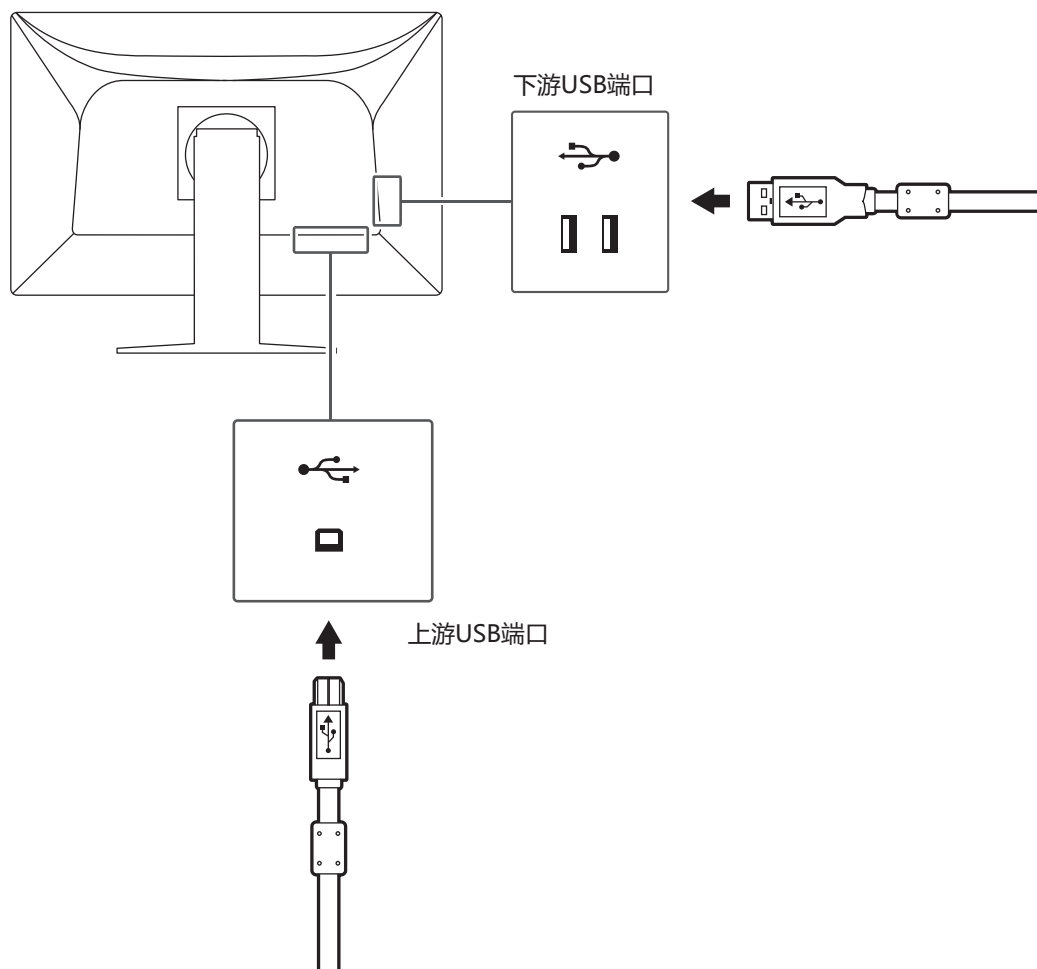

### 注意

- 当主电源开关关闭时，连接到下游USB端口的设备将不工作。

## 6.3 主要初期设定

### 6.3.1 CAL Switch模式

出厂默认显示设定为“1-DICOM”。

模式	亮度	色温	伽玛	Hybrid Gamma PXL
1-DICOM	220 cd/m <sup>2</sup>	7500 K	DICOM GSDf	关闭
2-CAL1	270 cd/m <sup>2</sup>	6500 K	DICOM GSDf	关闭
3-CAL2	180 cd/m <sup>2</sup>	7500 K	DICOM GSDf	关闭
4-Custom	350 cd/m <sup>2</sup>	7500 K	2.2	- (禁用)
5-sRGB	250 cd/m <sup>2</sup>	6500 K (sRGB)	sRGB	- (禁用)
6-Text	100 cd/m <sup>2</sup>	6500 K	2.2	- (禁用)

### 6.3.2 其它

输入	DisplayPort <sup>*1</sup>
输入自动监测	关闭
节能	高
指示灯	4
菜单旋转	0°
模式略过	- (显示全部)
语言	English
操作锁定	关闭 <sup>*1</sup>
DP Power Save	关闭 <sup>*1</sup>
灰阶显示警告	开启 <sup>*1</sup>
Sharpness Recovery	开启 <sup>*1</sup>
DisplayPort	Version 1.2 <sup>*1</sup>

<sup>\*1</sup> 这些菜单无法通过执行“全部重设”初始化（参阅[复原所有设定](#) [▶ 20]）。

## 附录

### 商标

术语HDMI和High-Definition Multimedia Interface以及HDMI标志均是HDMI Licensing, LLC在美国和其他国家的商标或注册商标。

DisplayPort合规标志和VESA是Video Electronics Standards Association的注册商标。

SuperSpeed USB Trident标志是USB Implementers Forum, Inc的注册商标。



USB功率传输 (USB Power Delivery) 的三叉戟标志是USB Implementers Forum, Inc的商标。



USB Type-C和USB-C是USB Implementers Forum, Inc的注册商标。

DICOM是美国电器制造商协会的注册商标，用于与医疗信息数字通讯相关的标准出版物。

Kensington和Microsaver是ACCO品牌公司 (ACCO Brands Corporation) 的注册商标。

Thunderbolt是英特尔公司在美国和 / 或其他国家的商标。

Microsoft和Windows是Microsoft Corporation在美国和其他国家的注册商标。

Adobe是Adobe在美国和其他国家的注册商标。

Apple、macOS、Mac OS、OS X、macOS Sierra、Macintosh和ColorSync是Apple Inc.的注册商标。

ENERGY STAR是美国国家环境保护局在美国和其他国家的注册商标。

EIZO、EIZO标志、ColorEdge、CuratOR、DuraVision、FlexScan、FORIS、RadiCS、RadiForce、RadiNET、Raptor和ScreenManager是EIZO Corporation在日本和其他国家的注册商标。

ColorEdge Tablet Controller、ColorNavigator、EcoView NET、EIZO EasyPIX、EIZO Monitor Configurator、EIZO ScreenSlicer、G-Ignition、i.Sound、Quick Color Match、RadiLight、Re/Vue、SafeGuard、Screen Administrator、Screen InStyle、ScreenCleaner和UniColor Pro是EIZO Corporation的商标。

所有其他公司名称、产品名称和徽标是其各自所有者的商标或注册商标。

### 许可证

本产品使用的位图字体由Ricoh Industrial Solutions Inc.设计。

## 有限保修证书

EIZO Corporation (以下简称“EIZO”)和EIZO授权的经销商(以下简称“经销商”),接受并依照本有限保修证书(以下简称“保证书”)之条款,向从EIZO或经销商购买本文中所规定产品(以下简称“产品”)的原买方(以下称“原买方”)提供保证:在保证期内(规定如下),如果原买方发现(i)本产品使用说明书(以下简称《用户手册》)所述方式正常使用本产品过程中,本产品出现故障或损坏;或(ii)按《用户手册》所述方式正常使用本产品过程中,本产品的液晶面板及亮度未能达到《用户手册》中所述的亮度(推荐)时,EIZO和经销商根据其独自地判断免费修理或更换该产品。

本保证期限定为自本产品购买之日起的五(5)年期间(以下简称“保证期限”)。但是,仅按照《用户手册》所描述的亮度(推荐)使用本产品时方对产品的亮度提供保证。

亮度的保证期限也限定为本产品的使用时间在10000小时以下(含10000小时)(亮度为220 cd/m<sup>2</sup>,色温为开氏温度7500)的条件下自购买本产品之日起的五(5)年。

EIZO和经销商将不向原买方或任何第三方承担本保证书所规定之外的与本产品有关的任何责任或义务。

本产品停产七(7)年后,EIZO及经销商不再保留或保存产品的任何零件(设计零件除外)。

维修产品时,EIZO与经销商将使用符合我方质量控制标准的替换零件。若由于自身条件或缺少相关零件而不能修理设备,EIZO和经销商可提供性能相同的更换产品,而无需维修。

本保证书仅对于设有经销商的国家或地区有效。本保证书并不限定原买方的任何法律权利。

无论本保证书的任何其他条款如何规定,对于任何下列情况之一,EIZO和经销商将不承担本保证书规定责任:

1. 由于运输损害、改装、改动、滥用、误用、意外事故、错误安装、灾害、附着灰尘、维护不善和/或由除EIZO和经销商以外的第三方进行不适当的修理造成本产品的任何故障。
2. 由于可能发生的技术变更和/或调整造成本产品的任何不兼容性。
3. 传感器的任何老化,包括传感器的测量值。
4. 因外设设备造成本产品的任何故障。
5. 因在EIZO预料外的环境条件下使用而造成本产品的任何故障。
6. 产品附件的任何老化(如缆线、《用户手册》、CD-ROM等)。
7. 消耗品及/或产品附件的任何老化(如电池、遥控器、触控笔等)。
8. 任何产品外部的变形或变色,包括液晶面板、触摸屏和保护面板表面的变形或变色。
9. 将产品放置在可能受强烈振动或冲击影响的位置,可能会导致产品出现缺陷。
10. 因电池液体泄漏造成本产品的任何故障。

11. 由于在比《用户手册》规定中的亮度（推荐）更高的亮度下使用对本产品所造成的任何老化。
12. 由于诸如液晶面板和/或背光灯等消耗品零件的老化造成的任何显示性能低劣（如亮度均一性变化、色彩变化、色彩均一性变化、包括烧伤像素在内的像素缺陷等）
13. 因附着灰尘造成冷却风扇的任何老化或故障。

为了获得本保证书规定的服务，原买方必须使用原包装或其他具有同等保护程度的适当包装将本产品运送到当地的经销商，并且预付运费，承担运输中的损坏和/或损失的风险。要求提供本保证书规定的服务时，原买方必须提交购买本产品和标明此购买日期的证明。

按本保证书规定进行了更换和/或修理的任何产品的保证期限，将在原保证期限结束时终止。

在返回给EIZO和经销商进行修理后，任何产品的任何媒体或任何部件中储存的数据或其他信息发生任何损坏或损失，对此EIZO和经销商将不承担责任。

对于本产品及其质量、性能、可销售性以及对于特殊用途的适合性等，EIZO和经销商不提供其他任何明示或暗示的保证。因使用本产品或无法使用本产品或因与本产品有任何关系（无论是否根据合同）而造成：任何附带的、间接的、特殊的、随之发生的或其他的损害（包括但不限于：利润损失、业务中断、业务信息丢失或其他任何金钱损失）以及侵权行为、过失、严格赔偿责任或其他责任，即使已经向EIZO和经销商提出了发生这些损害的可能性，对此EIZO和经销商概不承担责任。本免责条款还包括因第三方向原买方提出索赔而可能发生的任何责任。本条款的本质是限定由于本有限保修证书和/或销售本产品所发生的EIZO和经销商的潜在责任。

