





RadiForce® MX215

LCD-färgskärm

SÄKERHETSSYMBOLER

Den här manualen använder säkerhetssymbolerna nedan. De indikerar kritisk information. Läs dem noggrant.

 VARNING Om informationen i en VARNING inte åtföljs kan det resultera i allvarliga skador som kan vara livshotande.	 FÖRSIKTIGHET Om uppmaningen FÖRSIKTIGHET inte åtföljs finns det risk för person- eller produktskador.
 Indikerar en förbjuden åtgärd.	 Indikerar en obligatorisk åtgärd som måste utföras.

FÖRSIKTIGHETSÅTGÄRDER

VARNING

Om enheten avger rök, luktar bränt eller ger ifrån sig ovanliga ljud skall alla strömanslutningar kopplas ur genast. Kontakta sedan din återförsäljare.

Försök att använda en enhet som är felaktig kan leda till brand, elektriska stötar eller skador på utrustning.

Använd den medföljande sladden och anslut den till ett standardeluttag.

Försäkra dig om att du håller dig inom märkspänningen för sladden. Om detta inte åtföljs kan det orsaka brand eller elektriska stötar.

"Strömtillförsel: 100-120/200-240 Vac 50/60Hz"



Undvik att komma i kontakt med enheten med små föremål eller vätska.

Små föremål som av misstag faller in genom ventilationsöppningarna i kåpan eller spill kan orsaka brand, elektriska stötar eller skador på utrustning. Om ett föremål eller vätska hamnar innanför kåpan skall det kopplas ur omedelbart. Enheten skall kontrolleras av en behörig servicetekniker innan den används igen.



Använd enheten på ett lämpligt ställe.

Om detta inte åtföljs kan det orsaka brand, elektriska stötar eller skador på utrustning.

- Använd inte enheten utomhus.
- Använd inte enheten i fordon (fartyg, flygplan, tåg eller bilar etc.).
- Använd inte enheten i en dammig eller fuktig miljö.
- Placera inte på en plats där det kan skvätta vatten på skärmen (t.ex. badrum eller kök).
- Placera inte enheten så att ånga kommer direkt på skärmen.
- Placera inte enheten nära värmeelement eller luftfuktare.
- Placeras inte i en miljö med antändbara gaser.



Utrustningen måste vara ansluten till ett jordat uttag.

Om detta inte åtföljs kan det orsaka brand eller elektriska stötar.

Fluorescerande ljus innehåller kvicksilver (produkter som har lysdioder innehåller inte kvicksilver), kassera i enlighet med lokal eller nationell lag.

FÖRSIKTIGHET



Blockera inte ventilationsöppningarna i kåpan.

- Placera inga föremål på ventilationsöppningarna.
 - Installera inte enheten i ett slutet utrymme.
 - Använd inte enheten liggande eller upp och ner.
- Genom att blockera ventilationsöppningarna förhindras tillräckligt luftflöde vilket kan orsaka brand, elektriska stötar eller skada på utrustning.



Använd ett ström uttag som är lätt att komma åt.

Detta säkerställer att det är lätt att koppla ur enheten om det skulle uppstå problem.

Plats för varningsmeddelande

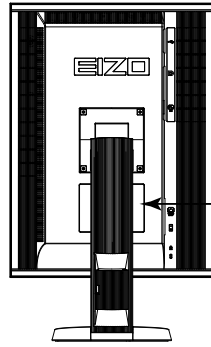



CAUTION
RISK OF ELECTRIC SHOCK. DO NOT OPEN.

ATTENTION
RISQUE DE CHOC ELECTRIQUE. NE PAS OUVRIR.

ACHTUNG
GEFAHR DES ELEKTRISCHEN SCHLAGES. RÜCKWAND NICHT ENTFERNEN.

小心
有触电的风险。请勿打开。

警告
感電の恐れあり。カバーをあげないでください。

The equipment must be connected to a grounded main outlet.
Jordet stikkontakt skal benyttes når apparatet tilkobles datanett.
Apparaten skall anslutas till jordat nätuttag.
这设备必须连接至接地主插座。
電源コードのアースは必ず接地してください。

Kompatibla upplösningar

Skärmen stöder följande upplösningar.

√ : Stöder







Analog ingång (DVI-I)

Upplösning	Tillämpliga signaler	vertikal skanningfrekvens	Bildpunktsklocka	Stående	Liggande
640 × 480	VGA	60 Hz	164.5 MHz (Max.)	√	√
640 × 480	Macintosh	67 Hz		√	√
640 × 480	VESA	~ 75 Hz		√	√
720 × 400	VGA TEXT	70 Hz		√	√
800 × 600	VESA	60 Hz		√	√
800 × 600	VESA	~ 75 Hz		√	√
832 × 624	Macintosh	75 Hz		√	√
1024 × 768	VESA	60 Hz		√	√
1024 × 768	VESA	~ 75 Hz		√	√
1152 × 864	VESA	75 Hz		√	√
1152 × 870	Macintosh	75 Hz		√	√
1200×1600	VESA	60 Hz		√	-
1280 × 960	VESA	60 Hz		-	√
1280 × 960	Macintosh	75 Hz		-	√
1280 × 1024	VESA	~ 75 Hz		-	√
1600 × 1200	VESA	60 Hz		-	√

Digital ingång (DVI-I / DisplayPort)

Upplösning	Tillämpliga signaler	vertikal skanningfrekvens	Bildpunktsklocka	Stående	Liggande
640 × 480	VGA	60 Hz	164.5 MHz (Max.)	√	√
720 × 400	VGA TEXT	70 Hz		√	√
800 × 600	VESA	60 Hz		√	√
1024 × 768	VESA	60 Hz		√	√
1200×1600	VESA	60 Hz		√	-
1280 × 960	VESA	60 Hz		-	√
1280 × 1024	VESA	60 Hz		-	√
1600 × 1200	VESA	60 Hz		-	√

Symboler på enheten

Symbol	Den här symbolen indikerar
	Huvudströmbrytare: Tryck här för att slå av huvudströmmen till skärmen.
	Huvudströmbrytare: Tryck här för att slå på huvudströmmen till skärmen.
	Strömknapp: Tryck här för att slå på eller av strömmen till skärmen.
	Växelström
	Varning för el
	FÖRSIKTIGHET: Se avsnittet SAFETY SYMBOLS (SÄKERHETSSYMBOLER) och PRECAUTIONS (FÖRSIKTIGHETSÅTGÄRDER).

Förpackningens innehåll

Kontrollera att följande artiklar finns i förpackningen. Om någonting saknas skall du kontakta din lokala återförsäljare.

Obs!

- Behåll förpackningen och emballaget för framtida förflyttning eller transport av skärmen.
 - Skärm
 - Nätssladd
 - USB-kabel: UU300
 - EIZO LCD Utility Disk (CD-ROM)
 - Installationshandboken (denna handbok)
 - PRECAUTIONS (FÖRSIKTIGHETSÅTGÄRDER)

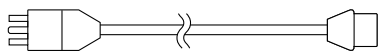

- Digital Signalkabel: Displayport - Displayport (PP300)
- Digital signalkabel: DVI-D - DVI-D (DD300)

Reglage och funktioner

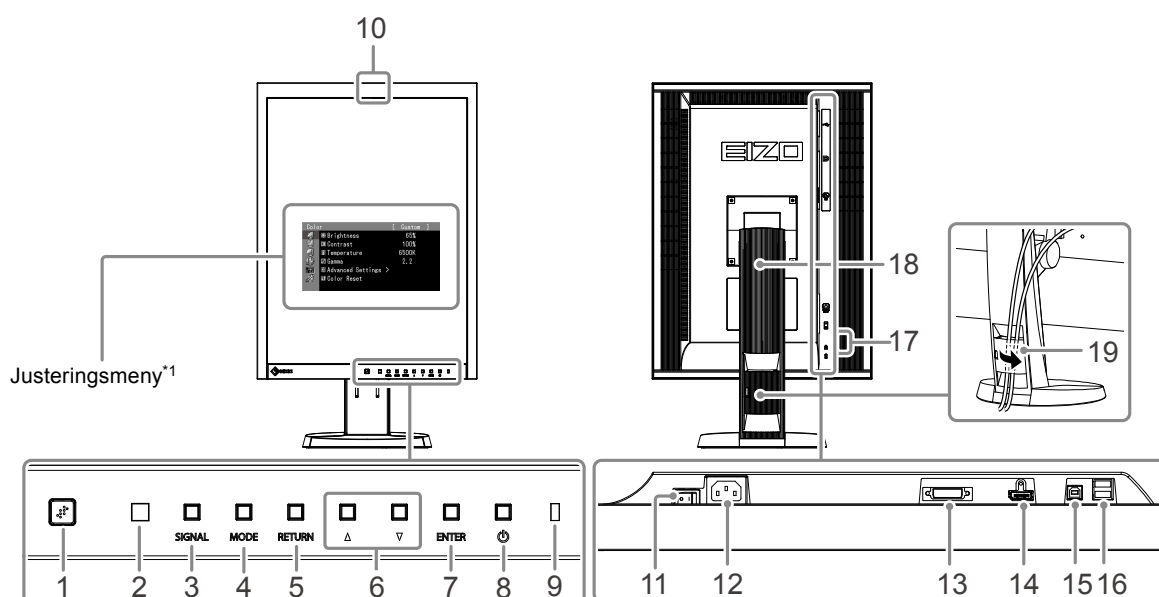

1. Närvarosensor	Detekterar en persons rörelser framför skärmen.
2. Ljussensor för omgivning	Används för skärmfunktionen belysningsjustering på RadiCS/RadiCS LE. Hänvisa till informationen i Användarmanual för RadiCS /RadiCS LE (på CD-ROM).
3. SIGNAL -knapp	Växlar signalingångar för visning.
4. MODE -knapp	Byter CAL Switch.
5. RETURN -knapp	Avbryter inställningen/justeringen och stänger meny Justeringsmeny.
6. ▲▼ -knapp	Tillhandahåller såväl menyval som anpassning och inställning av en funktion.
7. ENTER -knapp	Visar meny Justeringsmeny, fastställer ett objekt på menyskärmen och sparar justerade värden.
8. ⏻ -knapp	Slår på och stänger av strömmen.
9. Strömindikator	Visar skärmens driftsstatus. Grön: Används, Orange: Energisparläge, Av: Huvudström/Ström av
10. Integrerad främre sensor (slidetyyp)	Används för kalibrering och Gråskalakontroll.
11. Huvudströmbrytare	Slår på och stänger av huvudströmmen.
12. Nätanslutning	Ansluter strömsladden.
13. Signalingångsanslutning	DVI-I-anslutning
14. Signalingångsanslutning	DisplayPort-anslutning
15. USB-uppstörmsport	Ansluter USB-kabeln för att använda programvara som kräver USB-anslutning, eller för att använda USB-hubbfunktion.
16. USB-nedströmsport	Ansluter kringutrustning, en USB-enhet.
17. Uttag för säkerhetslås	Kompatibelt med Kensington MicroSaver-säkerhetssystem.
18. Stativ	Används för att ställa in skärmens höjd och vinkel.
19. Kabelhållare	Täcker skärmens kablar.

*1 För information om hur du använder den, hänvisa till Användarmanual (på CD-ROM).

Att ansluta kablarna

Observera

- Kontrollera att skärmen och PC är avstängda.
- När du byter ut en befintlig skärm mot den här skärmen ska du komma ihåg att ändra PC inställningar för upplösning och vertikal frekvens till de som är tillgängliga för den här skärmen. Hänvisa till tabellen för kompatibel upplösning (baksidan av omslagssidan) innan du ansluter PC.

Obs!

- När du ansluter flera PC till denna produkt, hänvisa till Användarmanual (på CD-ROM).

1. Vrid skärmen 90° i medsols riktning.

Den liggande positionen är bildskärmens standard orientering. Vrid skärmen nittio grader till stående läge innan den installeras.

2. Anslut signalkablarna till signalingånganslutningarna och PC.

Kontrollera anslutningarnas utseende och anslut kablarna.

När du har anslutit signalkablarna ska du dra åt skruvarna på kontaktarna för att säkra anslutningen.

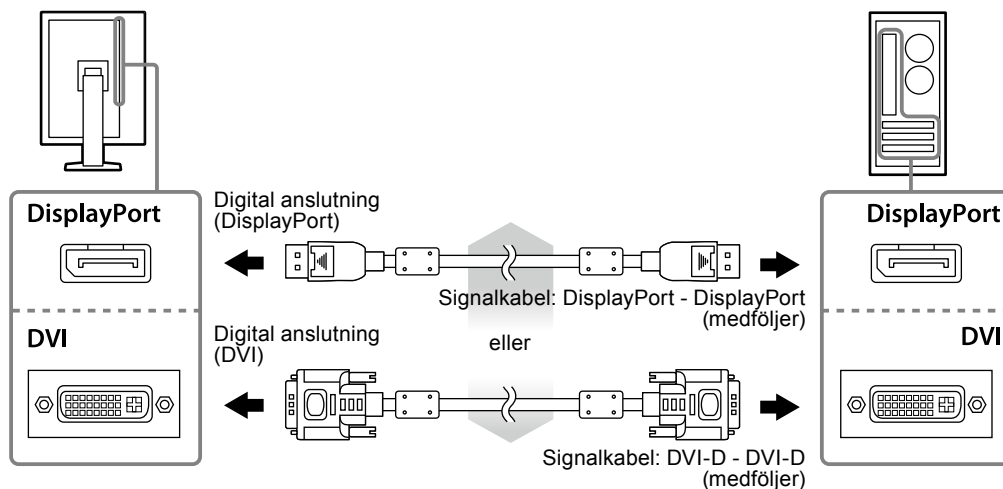

3. Anslut kontakten till en nätanslutning och till anslutningen på skärmen.

4. Anslut USB-kabeln när du använder RadiCS LE eller ScreenManager Pro for Medical.

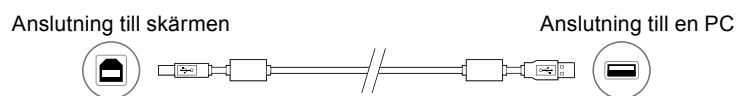

5. Tryck på ⏻ för att slå på skärmen.

Skärmens strömindikator lyser grönt.

6. Sätt på PC.

Skärmbilden visas.

Om ingen bild visas, hänvisa till "Ingen bild" (sidan 7) för ytterligare information.

Observera

- Stäng av skärmen och datorn när du använt dem.
- För maximal energibesparing rekommenderar vi att du stänger av strömmen med strömknappen. Om du stänger av huvudströmbrytaren eller drar ur strömkabeln, stängs strömmen till skärmen av helt.

Justera skärmhöjd och vinkel

Håll i vänster och höger kant av skärmen med båda händerna och justera skärmens höjd, lutning och vridning till bästa arbetsförhållanden.

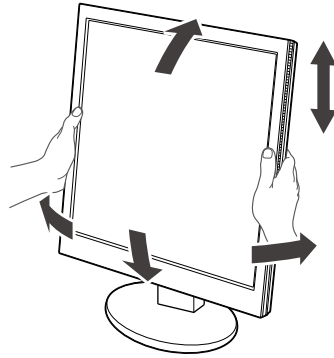

Observera

- Se till att kablarna är rätt anslutna.

Visa knappguide

Tryck på knapparna på framsidan (utom -knappen), så visas knappguiden ovanför knappen.

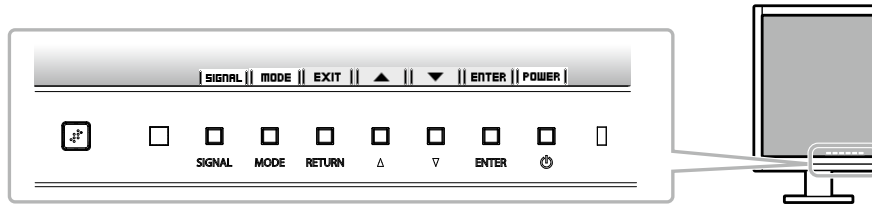

Obs!

- Knappguiden fortsätter att visas när justerings- eller lägesmenyn visas.
- Knappguidens utseende varierar beroende på vald meny eller status.

Välja skärmläge

Denna funktion möjliggör enkelt val av önskat läge enligt skärmens användning.

√: Kalibrering är tillgänglig.

Läge	Syfte	
1-DICOM	Används för att visa bilder i läget DICOM.	√
2-Custom	Tillgänglig för inställning efter önskemål.	√
3-CAL	Visar skärmen inställd enligt kalibreringsprogramvara.	√
4-Text	Passar för att visa ordbehandlings- eller kalkylprogram.	-

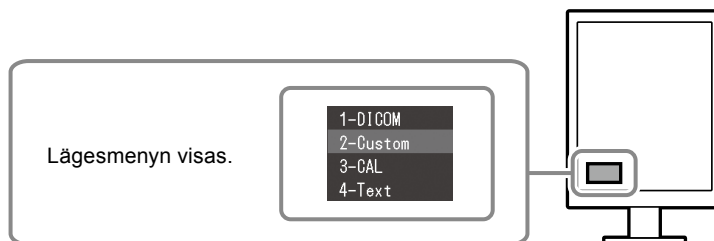

Procedur

- Tryck på MODE.
Lägesmenyn visas längst ned till vänster på skärmen.
- Läget i listan markeras varje gång knappen MODE trycks in.
Du kan växla läge med ▲ eller ▼ när lägesmenyn visas.

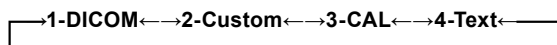

Kontrollera skärmkvaliteten

Programvarupaketet för kvalitetskontroll ”RadiCS LE” (för Windows) medföljer den här skärmen.

För att kalibrera skärmen och hantera kalibreringshistoriken ska du installera RadiCS LE i enlighet med Användarmanualen för RadiCS LE (på CD-ROM). Använd funktionen RadiCS SelfQC och den inbyggda integrerade främre sensorn för att göra periodisk kalibrering och av Gråskalakontroll separat för skärmen. Hänvisa till informationen i Användarmanual (på CD-ROM).

Observera

- Anslut skärmen till PC med en USB-kabel när du använder RadiCS LE.

Obs!

- För att utföra avancerad kvalitetskontroll som efterlever medicinska standarder ska du använda tillvalsskärmens programvarupaket för kvalitetskontroll ”RadiCS UX1”.

Ingen bild

Om ett problem fortfarande kvarstår efter att du vidtagit föreslagna åtgärder ska du kontakta din lokala återförsäljare.

Problem	Möjlig orsak och åtgärd
<p>1. Ingen bild</p> <ul style="list-style-type: none"> Strömindikatorn tänds inte. 	<ul style="list-style-type: none"> Kontrollera att nätsladden är ordentligt ansluten. Slå på huvudströmbrytaren. Tryck på . Slå av huvudströmmen och slå sedan på den igen efter några minuter.
<ul style="list-style-type: none"> Strömindikatorn lyser grönt. Strömindikatorn lyser orange. 	<ul style="list-style-type: none"> Öka "Ljusstyrka" eller "Färgdynamik" i Justeringsmenyn. Växla inkommande signal genom att trycka på SIGNAL. Använda musen eller tangentbordet. Kontrollera att PC är påslagen. Om närvarosensorn är inställd på "På" kan skärmen ha växlat till energisparläge. Ställ dig nära skärmen.
<ul style="list-style-type: none"> Strömindikatorn blinkar orange och grönt. 	<ul style="list-style-type: none"> Enheten som är ansluten via DisplayPort har ett problem. Lös problemet genom att stänga av skärmen och sedan starta den igen. Se bildenhetens användarmanual för ytterligare information.
<p>2. Meddelandet nedan visas.</p> <ul style="list-style-type: none"> Meddelandet visas när det inte finns någon insignal. Exempel: 	<p>Dessa meddelanden visas när den insignalen är felaktig även om skärmen fungerar som den ska.</p> <ul style="list-style-type: none"> Meddelandet som visas till vänster kanske visas, eftersom vissa datorer inte matar ut signalen precis efter påslagning. Kontrollera att PC är påslagen. Kontrollera att signalkabeln är korrekt ansluten. Växla inkommande signal genom att trycka på SIGNAL.
<ul style="list-style-type: none"> Meddelandet visar att ingångssignalen ligger utanför angivet frekvensområde. Exempel: 	<ul style="list-style-type: none"> Kontrollera att datorn är konfigurerad för att uppfylla skärmkraven för upplösning och vertikal skanningsfrekvens (se "Kompatibla upplösningar"). Starta om PC. Välj en passande inställning med grafikortets programvara. Hänvisa till grafikortets bruksanvisning för ytterligare information.

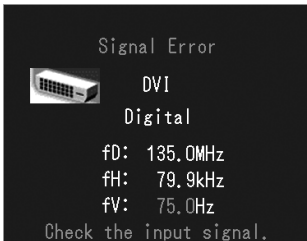
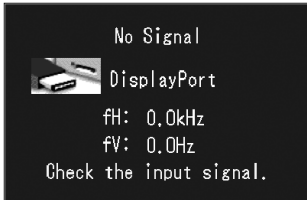

fD: Bildpunktsklocka
fH: Horisontell skanningsfrekvens
fV: Vertikal skanningsfrekvens

Ingen del av den här handboken får reproduceras, förvaras i ett återvinningssystem eller överföras i någon form eller på något sätt elektroniskt, mekaniskt eller på annat sätt utan ett i förväg skriftligt godkännande från EIZO Corporation. EIZO Corporation har ingen skyldighet att hålla inskickat material eller information hemligt såvida inte överenskommelser är gjorda i förväg med EIZO Corporation angående sagda information. Trots att allt har gjorts för att innehållet i handboken ska vara aktuellt, kan specifikationerna för EIZO-bildskärmar ändras utan föregående meddelande.

- Produktspecifikationerna kan variera beroende på region. Kontrollera specifikationerna i bruksanvisningen som är skrivna på språket för landet där inköpet gjordes.
- Se till att slutsystemet efterlever kraven enligt IEC60601-1-1.
- Elektrisk utrustning kan utsända elektromagnetiska vågor, som kan påverka, begränsa eller resultera i felfunktion för skärmen. Installera utrustningen i en miljö där sådana effekter går att undvika.

