

# Notice d'instruction

## ■ Manuel d'utilisation

# RadiForce® RX840 RX840-AR RX840-MG

**Moniteur couleur LCD**

### Important

**Veillez lire attentivement ce Manuel d'utilisation et le Manuel d'installation (tome séparé) afin de vous familiariser avec ce produit et de l'utiliser efficacement et en toute sécurité.**

- 
- **Veillez lire le Manuel d'installation pour les informations de base, depuis la connexion du moniteur à l'ordinateur jusqu'à son utilisation.**
  - **La dernière version du Manuel d'utilisation est à disposition pour téléchargement sur site web :**  
<http://www.eizo.com>
- 



Ce produit a été spécialement réglé pour l'utilisation dans la région dans laquelle il a d'abord été livré. Si utilisé en dehors de cette région, le produit pourrait ne pas fonctionner comme indiqué dans les spécifications.

---

Aucune partie de ce manuel ne peut être reproduite, enregistrée dans un système documentaire ou transmise sous quelque forme et par quelque moyen que ce soit électronique, mécanique ou autre, sans l'autorisation écrite préalable de EIZO Corporation.

EIZO Corporation n'est tenu à aucun engagement de confidentialité sauf en cas d'accord préalable passé avant la réception de ces informations par EIZO Corporation. Malgré tous les efforts déployés pour garantir la mise à jour des informations contenues dans ce manuel, veuillez noter que les caractéristiques techniques du moniteur EIZO sont sujettes à modification sans préavis.

---

# Avertissement concernant le moniteur

---

RX840/RX840-AR: Ce produit a été conçu pour être utilisé pendant l'affichage et le visionnement d'images numériques pour le diagnostic par rayons X ou IRM, etc. par des praticiens médicaux formés.

RX840-MG: Ce produit a été conçu pour être utilisé pendant l'affichage et le visionnement d'images numériques incluant des images de mammographie numérique pour l'examen et l'analyse par des praticiens médicaux formés.

---

Ce produit a été réglé spécialement en usine en fonction de la région de destination prévue. Les performances du produit peuvent être différentes de celles indiquées dans les caractéristiques en cas d'utilisation dans une région différente de celle prévue à l'origine.

---

Ce produit peut ne pas être couvert par la garantie pour des usages autres que ceux décrits dans le présent manuel.

---

Les spécifications notées dans ce manuel ne sont applicables que lorsque les éléments suivants sont utilisés :

- Cordons d'alimentation fournis avec le produit
  - Câbles de signalisation spécifiés par nos soins
- 

Utilisez uniquement avec ce produit les produits optionnels fabriqués ou spécifiés par nos soins.

---

Dans la mesure où 30 minutes sont nécessaires la stabilisation des performances des composants électriques, vous devez régler le moniteur au moins 30 minutes après l'avoir mis en marche ou que le moniteur revienne du mode d'économie d'énergie.

---

Les moniteurs devraient être réglés à une luminosité inférieure pour réduire les changements de luminosité causés par une utilisation à long terme et maintenir un affichage stable.

---

Lorsque l'image de l'écran change après que la même image est restée affichée pendant une période prolongée, une image rémanente risque de s'afficher. Utilisez l'économiseur d'écran ou la fonction d'économie d'énergie pour éviter d'afficher la même image pendant une période prolongée.

---

Un nettoyage périodique est recommandé pour conserver son aspect neuf au moniteur et prolonger sa durée de vie (Référez-vous à « [Nettoyage](#) » (page 4)).

---

Le panneau peut comporter des pixels défectueux. Ces pixels se présentent sous forme de points plus sombres ou plus lumineux sur l'écran. C'est une caractéristique du panneau LCD, et n'est pas une défaillance du produit.

---

La durée de vie du rétro-éclairage du panneau LCD est limitée. Si l'écran s'assombrit ou se met à scintiller, prenez contact avec votre revendeur.

---

N'appuyez pas violemment sur le panneau ou sur les bords, vous risqueriez d'endommager l'affichage en laissant du moirage, etc. Une pression continue sur le panneau peut le détériorer ou l'endommager. (Si des marques de pression restent sur le panneau, affichez un écran noir ou blanc sur le moniteur. Le problème peut être ainsi résolu.)

---

Ne rayez et n'appuyez pas sur le panneau avec des objets pointus, car cela pourrait endommager le panneau. Ne tentez jamais de le nettoyer à sec avec du tissu, au risque de le rayer.

---

Lorsque le moniteur est froid et déplacé dans une autre pièce ou lorsque la température de la pièce augmente rapidement, de la condensation peut se former à l'intérieur et à l'extérieur du moniteur. Dans ce cas, ne mettez pas le moniteur sous tension. Et attendez la disparition de la condensation. Sinon, le moniteur pourrait être endommagé.

---

# Nettoyage

---

## Attention

- Les produits chimiques tels que l'alcool et les solutions antiseptiques peuvent provoquer des variations du brillant, ternir et atténuer la carrosserie ou du panneau et détériorer la qualité de l'image.
- N'utilisez jamais de diluant, de la benzine, de cire et de poudre abrasive, ce qui peut endommager la carrosserie ou le panneau.

## Remarque

- L'outil ScreenCleaner en option est recommandé pour nettoyer la carrosserie et la surface de l'écran.

Si nécessaire, vous pouvez enlever les taches de la carrosserie et la surface de l'écran en humidifiant partiellement un chiffon avec de l'eau.

# Pour un confort d'utilisation du moniteur

---

- Un écran trop sombre ou trop lumineux peut abîmer les yeux. Ajustez la luminosité du moniteur en fonction des conditions ambiantes.
- Regarder le moniteur trop longtemps entraîne une fatigue oculaire. Faites des pauses de 10 minutes toutes les heures.

# TABLE DES MATIERES

|   |    |  |    |
|---|----|--|----|
| <b>Couvercle</b> .....  | 1  | <b>3-5. Activer/Désactiver les communications DDC</b> .....                                      | 20 |
| <b>Avertissement concernant le moniteur</b> .....                                       | 3  | <b>3-6. Activation/Désactivation de la sortie 5V cc</b> .....                                    | 21 |
| Nettoyage .....   | 4  | <b>3-7. Retour au réglage par défaut</b> .....   | 21 |
| Pour un confort d'utilisation du moniteur .....   | 4  | ● Restauration des réglages de la couleur .....  | 21 |
| <b>TABLE DES MATIERES</b> .....   | 5  | ● Pour réinitialiser tous les réglages .....   | 21 |
| <b>Chapitre 1 Introduction</b> .....  | 7  | <b>Chapitre 4 Contrôle de la qualité du moniteur</b> .....                                       | 22 |
| <b>1-1. Caractéristiques</b> .....  | 7  | <b>4-1. Exécution du calibrage</b> .....   | 22 |
| <b>1-2. EIZO LCD Utility Disk</b> .....   | 8  | ● Exécution de SelfCalibration .....   | 22 |
| ● Contenu du disque et présentation du logiciel .....                                   | 8  | ● Affichage du résultat de SelfCalibration .....   | 22 |
| ● Pour utiliser RadiCS LE/ScreenManager Pro for Medical .....                           | 8  | <b>4-2. Vérification des niveaux de gris</b> .....   | 23 |
| <b>1-3. Commandes de base et Fonctions</b> .....  | 9  | ● Exécution de Vérif. niv. gris .....  | 23 |
| ● Commandes de base du menu Ajustage .....  | 9  | ● Affichage du résultat de Vérif. niv. gris .....  | 23 |
| ● Fonctions .....   | 10 | <b>4-3. Activation/Désactivation des avertissements et de l'historique CQ</b> .....              | 23 |
| <b>Chapitre 2 Ajustage des écrans</b> .....   | 11 | <b>Chapitre 5 Fonctions économie d'énergie</b> .....   | 24 |
| <b>2-1. Résolutions compatibles</b> .....   | 11 | <b>5-1. Réglage de la Veille</b> .....   | 24 |
| <b>2-2. Définir la résolution</b> .....   | 11 | <b>5-2. Réglage du Voyant Tension</b> .....  | 25 |
| ● Réglage du moniteur .....   | 11 | <b>5-3. Réglage du mode d'économie d'énergie lorsqu'une personne s'éloigne du moniteur</b> ..... | 25 |
| ● Réglage de l'ordinateur .....   | 11 | <b>Chapitre 6 Dépannage</b> .....  | 26 |
| <b>2-3. Réglage de la position d'écran</b> .....  | 12 | <b>6-1. Aucune image</b> .....   | 26 |
| <b>2-4. Réglage de la couleur</b> .....   | 13 | <b>6-2. Problèmes d'imagerie</b> .....   | 27 |
| ● Sélection du mode d'affichage (mode de CAL Switch) .....                              | 13 | <b>6-3. Autres problèmes</b> .....   | 28 |
| ● Réglages avancés .....  | 13 | ● Tableau des codes d'erreur .....   | 29 |
| ● Options de réglage pour chaque mode .....   | 14 | <b>Chapitre 7 Référence</b> .....  | 30 |
| ● Réglage de la luminosité .....  | 14 | <b>7-1. Comment fixer le bras</b> .....  | 30 |
| ● Réglage du contraste .....  | 15 | <b>7-2. Comment installer le dispositif de fixation mural</b> .....                              | 31 |
| ● Réglage de la température de couleur .....  | 15 | <b>7-3. Branchement Raccordement de plusieurs PC</b> .....                                       | 32 |
| ● Réglage de la valeur gamma .....  | 16 | ● Commutation du signal d'entrée .....   | 32 |
| ● Réglage de la nuance .....  | 16 | ● Pour régler la sélection du signal d'entrée .....  | 33 |
| ● Réglage de la saturation .....  | 16 | <b>7-4. Utilisation du bus USB (Universal Serial Bus)</b> .....                                  | 34 |
| ● Réglage de la valeur de gain .....  | 17 | ● Environnement système requis .....   | 34 |
| ● Pour régler le mode dans la zone d'affichage de l'image monochrome .....              | 17 | ● Procédure de connexion (Configuration de la fonction USB) .....                                | 34 |
| ● Pour régler le type de détection dans la zone d'affichage monochrome .....            | 18 | <b>7-5. Affichage des informations sur le moniteur</b> .....                                     | 35 |
| ● Pour régler zone de surbrillance dans la zone d'affichage de l'image monochrome ..... | 18 | ● Affichage des informations sur le signal .....   | 35 |
| <b>Chapitre 3 Réglage du moniteur</b> .....   | 19 | ● Affichage des informations sur le moniteur .....   | 35 |
| <b>3-1. Activation/Désactivation de la sélection du mode</b> .....                      | 19 | <b>7-6. Specifications</b> .....   | 36 |
| <b>3-2. Réglage de la langue</b> .....  | 19 | <b>7-7. Glossaire</b> .....  | 41 |
| <b>3-3. Configuration de l'affichage du menu Ajustage</b> .....                         | 19 | <b>Annexe</b> .....  | 43 |
| ● Modification de la position d'affichage du menu Ajustage .....                        | 19 |  |    |
| <b>3-4. Touches de verrouillage</b> .....   | 20 |  |    |

|  |    |
|--|----|
| Marque commerciale .....   | 43 |
| Licence .....  | 43 |
| Norme médicale .....   | 44 |
| FCC Declaration of Conformity .....                                      | 45 |
| EMC Information .....  | 46 |
| GARANTIE LIMITÉE (RX840/RX840-AR) .....                                  | 49 |
| GARANTIE LIMITÉE (RX840-MG) .....  | 56 |
| Mesures chinoises pour conformité à la norme<br>RoHS dans ChinaRoHS..... | 63 |

# Chapitre 1 Introduction

Nous vous remercions d'avoir fait l'acquisition d'un moniteur couleur LCD EIZO.

## 1-1. Caractéristiques

- 36,4 pouces
- Compatible avec la résolution de 8M pixels (4096 × 2160 points)
- Utilise un panneau à contraste élevé (1000:1).  
Permet d'afficher des images très nettes.
- Applicable au DisplayPort (applicable à 8 bits ou 10 bits, non applicable aux signaux audio)
- La fonction gamma hybride identifie automatiquement la zone d'affichage des images monochromes et en couleur sur le même écran, et affiche chaque état réglé.
  - \* Il est possible que l'identification échoue en fonction de l'image affichée. Le logiciel utilisé doit être vérifié. Pour une vérification, reportez-vous à « [Pour régler zone de surbrillance dans la zone d'affichage de l'image monochrome](#) » (page 18).
- La fonction RadiCS SelfQC et le capteur frontal intégré (Integrated Front Sensor) permettent à l'utilisateur de procéder indépendamment au calibrage et à la Vérif. niv. gris pour le moniteur.  
Voir « [Chapitre 4 Contrôle de la qualité du moniteur](#) » (page 22).
- Le logiciel de contrôle de qualité « RadiCS LE (pour Windows) » utilisé pour calibrer le moniteur et pour gérer l'historique est inclus.  
Voir « [1-2. EIZO LCD Utility Disk](#) » (page 8).
- Le logiciel « ScreenManager Pro for Medical » permettant de régler l'écran à l'aide de la souris et du clavier est inclus.  
Voir « [1-2. EIZO LCD Utility Disk](#) » (page 8).
- Fonction CAL Switch pour sélectionner un mode de calibrage optimal.  
Voir « [Sélection du mode d'affichage \(mode de CAL Switch\)](#) » (page 13).
- Ecran de sélection compatible avec DICOM (page 41) Part 14.
- Mode de synchronisation d'images pris en charge (29,5-30,5 Hz, 59-61 Hz)
- Fonction d'économie d'énergie  
Cet appareil est doté d'une fonction d'économie d'énergie.
  - Consommation d'énergie si le commutateur principal est désactivé : 0 W  
Équipé d'un commutateur d'alimentation principal pour l'adaptateur secteur.  
Si vous désactivez le commutateur d'alimentation principal de l'adaptateur secteur alors que le moniteur n'est pas utilisé, l'alimentation du moniteur est coupée.
  - Capteur présence  
Le capteur situé sur la face avant du moniteur détecte les mouvements d'une personne. Lorsqu'une personne s'éloigne du moniteur, celui-ci entre automatiquement en mode d'économie d'énergie et aucune image n'est affichée à l'écran.  
Par conséquent, cette fonction permet de réduire la consommation électrique.  
Voir « [5-3. Réglage du mode d'économie d'énergie lorsqu'une personne s'éloigne du moniteur](#) » (page 25).
- Panneau LCD à rétroéclairage par DEL à longue durée de vie
- Capteur de lumière ambiante intégré  
Le capteur de lumière ambiante intégré mesure la luminance de la pièce en lux. Selon l'environnement, le capteur indique parfois des valeurs différentes de celles mesurées par un luminancemètre autonome.  
L'utilisation de ce capteur nécessite le logiciel de contrôle de qualité "RadiCS/RadiCS LE" et la mesure est toujours déclenchée par la commande de l'utilisateur dans le menu correspondant.  
Pour plus de détails sur la valeur mesurée et comment effectuer la mesure, reportez-vous au Manuel d'utilisation RadiCS/RadiCS LE (sur le CD-ROM).
- HDCP (High-bandwidth Digital Content Protection) (pour DisplayPort uniquement.)

### Attention

- Il est recommandé d'entreposer ou d'utiliser le moniteur dans une pièce à une température inférieure à 30 °C et à un taux d'humidité en-dessous de 70 % ; dans le cas contraire, la précision des mesures du capteur intégré peut être affectée. Evitez de stocker ou d'utiliser le capteur dans un endroit exposé à la lumière directe du soleil.

## 1-2. EIZO LCD Utility Disk

Un CD-ROM « EIZO LCD Utility Disk » est fourni avec le moniteur. Le tableau suivant présente le contenu du disque et l'ensemble des logiciels.

### ● Contenu du disque et présentation du logiciel

Le disque inclut des logiciels d'application pour les réglages et le Manuel d'utilisation. Lisez le fichier Readme.txt sur le disque pour connaître les procédures de démarrage des logiciels ou d'accès aux fichiers.

| Élément   | Présentation   |
|---|--|
| Fichier Readme.txt                                    |  |
| RadiCS LE (pour Windows)                              | Logiciel de contrôle de qualité destiné à calibrer le moniteur et gérer l'historique des calibrages. |
| Logiciel ScreenManager Pro for Medical (pour Windows) | Logiciel permettant de régler l'écran à l'aide de la souris et du clavier.                           |
| Manuel d'utilisation du moniteur (fichier PDF)        |  |

### ● Pour utiliser RadiCS LE/ScreenManager Pro for Medical

Pour savoir comment installer et utiliser « RadiCS LE/ScreenManager Pro for Medical », consultez le manuel d'utilisation correspondant du logiciel disponible sur le disque.

Pour utiliser ce logiciel, vous devez brancher un ordinateur au moniteur à l'aide du câble USB fourni. Pour plus d'informations, voir « 7-4. Utilisation du bus USB (Universal Serial Bus) » (page 34).



# 1-3. Commandes de base et Fonctions

## ● Commandes de base du menu Ajustage

### 1. Affichage du menu Ajustage

1. Appuyez sur ENTER. Le menu Ajustage apparaît.

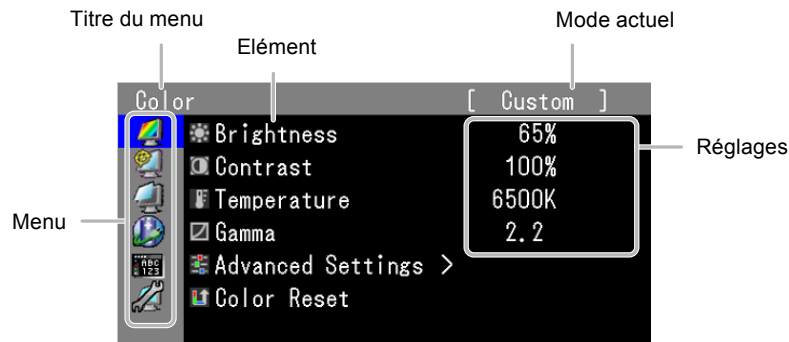

### 2. Ajustage/Réglage

1. Sélectionnez un menu pour régler/configurer à l'aide des touches ▲,▼, puis appuyez sur ENTER.

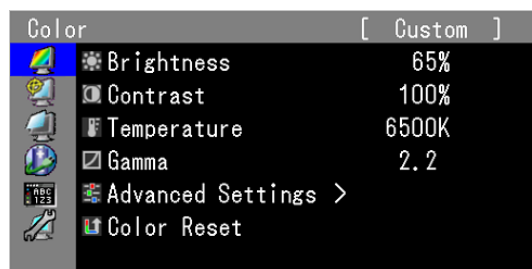

2. Sélectionnez un élément pour régler/configurer à l'aide des touches ▲,▼, puis appuyez sur ENTER.

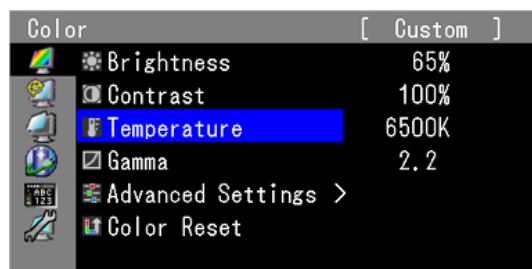

3. Réglez/configurez l'élément sélectionné à l'aide des touches ▲,▼, puis appuyez sur ENTER.

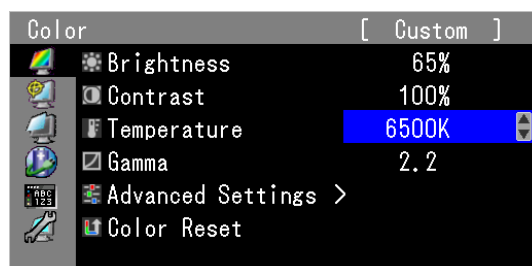

























### 3. Sortie

1. Appuyez plusieurs fois sur RETURN. Le menu Ajustage disparaît.

## ● Fonctions

Le tableau ci-dessous résume les menus de réglage et de paramètres du menu Ajustage.

| Menu principal  | Élément  | Référence   |  |
|---|--|---|--|
| Couleur<br>          |  Luminosité         | « 2-4. Réglage de la couleur » (page 13)  |  |
|   |  Contraste          |   |  |
|   |  Température        |   |  |
|   |  Gamma              |   |  |
|   |  Réglages avancés   |   |  Nuance     |
|   |  |   |  Saturation |
|   |  |   |  Gain       |
|   |  Hybrid Area        |   |  |
|   |  Hybrid Assignment  | « 3-7. Retour au réglage par défaut » (page 21)   |  |
|  Highlight Area      |  |   |  |
|   |  Réinit. couleur    |   |  |
| RadiCS SelfQC<br>    |  SelfCalibration    | « 4-1. Exécution du calibrage » (page 22)   |  |
|   |  Vérif. niv. gris   | « 4-2. Vérification des niveaux de gris » (page 23)   |  |
|   |  Réglages          | « 4-3. Activation/Désactivation des avertissements et de l'historique CQ » (page 23)              |  |
| Ecran<br>          |  Position d'écran | « 2-3. Réglage de la position d'écran » (page 12)   |  |
| PowerManager<br>   |  Veille           | « 5-1. Réglage de la Veille » (page 24)   |  |
|   |  Capteur présence | « 5-3. Réglage du mode d'économie d'énergie lorsqu'une personne s'éloigne du moniteur » (page 25) |  |
|   |  Voyant Tension   | « 5-2. Réglage du Voyant Tension » (page 25)  |  |
| Configurer OSD<br> |  Langue           | « 3-2. Réglage de la langue » (page 19)   |  |
|   |  Position du Menu | « 3-3. Configuration de l'affichage du menu Ajustage » (page 19)                                  |  |
| Outils<br>         |  Entrée           | « Commutation du signal d'entrée » (page 32)  |  |
|   |  Sélection entrée | « Pour régler la sélection du signal d'entrée » (page 33)   |  |
|   | <input checked="" type="checkbox"/> Mode Prédéf  | « 3-1. Activation/Désactivation de la sélection du mode » (page 19)                               |  |
|   |  Infos Signal     | « 7-5. Affichage des informations sur le moniteur » (page 35)                                     |  |
|   |  Infos Moniteur   |   |  |
|   |  Tout réinit.     | « 3-7. Retour au réglage par défaut » (page 21)   |  |

\* Le réglage/la configuration disponible dans « Couleur » dépend du mode sélectionné. (Voir « 2-4. Réglage de la couleur » (page 13).)

# Chapitre 2 Ajustage des écrans

## 2-1. Résolutions compatibles



Pour plus de détails sur les résolutions compatibles, reportez-vous à « Résolutions compatibles » dans le manuel d'installation.

## 2-2. Définir la résolution

Si vous n'êtes pas satisfait de la résolution après avoir raccordé le moniteur au PC ou si vous souhaitez modifier la résolution, conformez-vous à la procédure décrite ci après.

### ● Réglage du moniteur

#### Procédure

1. Appuyez sur  pour mettre le moniteur hors tension.
2. En gardant MODE enfoncé, appuyez sur  pendant au moins deux secondes pour allumer le moniteur.  
Le menu de « Réglages optionnels » apparaît.
3. Sélectionnez « Résolution » dans « Réglages optionnels », puis appuyez sur ENTER.
4. Sélectionnez « 8MP », « 6MP » ou « QFHD » à l'aide des touches ▲ ou ▼, puis appuyez sur ENTER.

| Réglage | Description     |
|---------|-----------------|
| 8MP     | 2048 × 2160 × 2 |
| 6MP     | 1536 × 2048 × 2 |
| QFHD    | 1920 × 2160 × 2 |

5. Sélectionnez « Terminer » à l'aide des touches ▲ ou ▼.
6. Appuyez sur ENTER.  
Le menu de « Réglages optionnels » se ferme.

### ● Réglage de l'ordinateur

#### Windows 8 / Windows 7

1. Pour Windows 8, cliquez sur la vignette « Bureau » sur l'écran de démarrage pour afficher le bureau.
2. A l'aide de la souris, réalisez un clic droit sur n'importe quel point du bureau à l'exception des icônes.
3. Une fois le menu affiché, cliquez sur « Résolution d'écran ».
4. Sélectionnez le moniteur dans la boîte de dialogue « Résolution d'écran ».
5. Cliquez sur « Résolution » pour sélectionner la résolution souhaitée.
6. Cliquez sur le bouton « OK ».
7. Lorsque la boîte de dialogue de confirmation s'affiche, cliquez sur « Conserver les modifications ».

## Windows Vista

1. A l'aide de la souris, réalisez un clic droit sur n'importe quel point du bureau à l'exception des icônes.
2. Une fois le menu affiché, cliquez sur « Personnaliser ».
3. Dans la fenêtre « Personnalisation », cliquez sur « Paramètres d'affichage ».
4. Dans la boîte de dialogue « Paramètres d'affichage », sélectionnez l'onglet « Moniteur » et choisissez la résolution souhaitée dans le champ « Résolution ».
5. Cliquez sur le bouton « OK ».
6. Lorsque la boîte de dialogue de confirmation s'affiche, cliquez sur « Oui ».

## Windows XP

1. A l'aide de la souris, réalisez un clic droit sur n'importe quel point du bureau à l'exception des icônes.
2. Une fois le menu affiché, cliquez dans « Propriétés ».
3. Lorsque la boîte de dialogue « Propriétés d'affichage » s'affiche, cliquez sur l'onglet « Paramètres » et sélectionnez la résolution souhaitée pour « Résolution d'écran » dans « Affichage ».
4. Cliquez sur le bouton « OK » pour fermer la boîte de dialogue.

## Mac OS X

1. Sélectionnez « Préférences système » dans le menu Apple.
2. Lorsque la boîte de dialogue « Préférences système » s'affiche, cliquez sur « Affichages » pour « Matériel ».
3. Dans la boîte de dialogue figurant à l'écran, sélectionnez l'onglet « Affichage » et sélectionnez la résolution souhaitée dans le champ « Résolutions ».
4. Votre sélection s'affiche immédiatement. Lorsque vous êtes satisfait de la résolution sélectionnée, fermez la fenêtre.

## 2-3. Réglage de la position d'écran

Réglez la position d'affichage des images pour les écrans de gauche et de droite.

| Réglage | Fonction   |
|---------|--|
| Séparé  | Les images des écrans de gauche et de droite sont affichées au centre de ces écrans, respectivement. |
| Centre  | Les images des écrans de gauche et de droite sont affichées au centre du moniteur.                   |

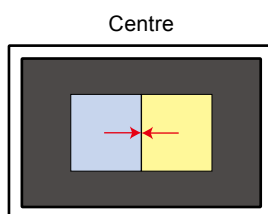
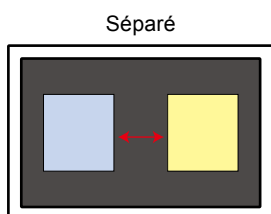

### Procédure

1. Sélectionnez « Ecran » dans le menu de réglage, puis appuyez sur ENTER.
2. Sélectionnez « Position d'écran » dans « Ecran », puis appuyez sur ENTER.
3. Sélectionnez « Séparé » ou « Centre » à l'aide des touches ▲ ou ▼.
4. Appuyez sur ENTER pour quitter.

## 2-4. Réglage de la couleur

### ● Sélection du mode d'affichage (mode de CAL Switch)

Cette fonction facilite la sélection d'un mode personnalisé en fonction de l'application du moniteur.

#### Color Mode

| Mode               | Fonction  |
|--------------------|---|
| 1-DICOM            | Disponible pour l'affichage en mode DICOM.  |
| 2-Custom           | Sélectionnez l'un de ces modes utilisateur pour définir un ensemble personnalisé de paramètres.   |
| 3-CAL1             | Affiche l'écran ajusté par le logiciel de calibrage.  |
| 4-CAL2             |   |
| 5-CAL3             |   |
| 6-Hybrid- $\gamma$ | Identifie automatiquement la zone d'affichage pour les images monochromes et en couleurs sur le même écran, et affiche chaque état paramétré. |
| 7-sRGB             | Adapté à la comparaison des couleurs des périphériques compatibles sRGB.  |
| 8-Text             | Adapté à l'affichage de textes sur traitement de texte ou feuille de calcul.  |

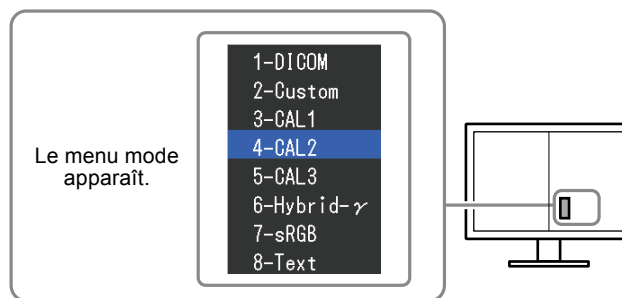

#### Procédure

1. Appuyez sur MODE.  
Le menu mode s'affiche en bas à gauche de l'écran de droite.
2. Les modes de la liste sont mis en surbrillance les uns après les autres chaque fois que vous appuyez sur la touche MODE.  
Vous pouvez modifier le mode à l'aide la touche ▲ ou ▼ lorsque le menu mode est affiché.

→ 1-DICOM ← → 2-Custom ← → 3-CAL1 ← → 4-CAL2 ← → 5-CAL3 ← → 6-Hybrid- $\gamma$  ← → 7-sRGB ← → 8-Text ←

#### Remarque

- Le menu Ajustage et le menu Mode ne peuvent pas être affichés en même temps.

### ● Réglages avancés

« Couleur » du menu Ajustage vous permet de configurer et d'enregistrer des paramètres couleur différents pour chaque mode.

#### Attention

- Il faut attendre environ 30 minutes pour que les composants électriques internes du moniteur se stabilisent. Attendez au moins 30 minutes après la mise sous tension du moniteur avant de commencer les réglages.
- La même image peut être visionnée dans différentes couleurs sur de multiples moniteurs, en raison des caractéristiques spécifiques des moniteurs. Effectuez manuellement des réglages précis de la couleur lorsque vous synchronisez les couleurs sur de multiples moniteurs.











#### Remarque

- Les valeurs indiquées en « % » ou en « K » ne sont disponibles qu'en tant que références.

## ● Options de réglage pour chaque mode

Les paramètres réglables dépendent du mode. (Il ne vous est pas possible de sélectionner des fonctions non-réglables.)

√: Réglable -: Non réglable

| Icône   | Fonction          | Mode de CAL Switch |           |                               |            |        |        |
|---|-------------------|--------------------|-----------|-------------------------------|------------|--------|--------|
|   |                   | 1-DICOM*           | 2-Custom* | 3-CAL1*<br>4-CAL2*<br>5-CAL3* | 6-Hybrid-γ | 7-sRGB | 8-Text |
|  | Luminosité        | √                  | √         | √                             | -          | √      | √      |
|  | Contraste         | -                  | √         | -                             | -          | -      | √      |
|  | Température       | -                  | √         | -                             | -          | √      | √      |
|  | Gamma             | -                  | √         | -                             | -          | -      | √      |
|  | Nuance            | -                  | √         | -                             | -          | -      | √      |
|  | Saturation        | -                  | √         | -                             | -          | -      | √      |
|  | Gain              | -                  | √         | -                             | -          | -      | -      |
|  | Hybrid Area       | -                  | -         | -                             | √          | -      | -      |
|  | Hybrid Assignment | -                  | -         | -                             | √          | -      | -      |
|  | Highlight Area    | -                  | -         | -                             | √          | -      | -      |
|  | Réinit. couleur   | √                  | √         | √                             | √          | √      | √      |

\* Si vous réglez le calibrage dans ce mode au moyen du kit de calibrage exclusif pour ce moniteur (voir RadiCS LE / « Accessoires » (page 40)), seules la « Luminosité » et « Réinit. couleur » sont réglables.

## ● Réglage de la luminosité

Vous pouvez régler la luminosité de l'écran en modifiant la luminosité du rétroéclairage (source de lumière émanant de l'arrière du panneau LCD).

### Plage de réglage

0 à 100 %

### Procédure

1. Sélectionnez « Couleur » dans le menu Ajustage, puis appuyez sur ENTER.
2. Sélectionnez « Luminosité » dans « Couleur », puis appuyez sur ENTER.
3. Utilisez les touches ▲ ou ▼ pour effectuer le réglage.
4. Appuyez sur ENTER pour quitter.

### Remarque

- Si vous trouvez que la luminosité de l'image est élevée même si elle est réglée sur 0 %, réglez le contraste.

## ● Réglage du contraste

Vous pouvez régler la luminosité de l'écran en variant le niveau du signal vidéo.

### **Plage de réglage**

0 à 100 %

### **Procédure**

1. Sélectionnez « Couleur » dans le menu Ajustage, puis appuyez sur ENTER.
2. Sélectionnez « Contraste » dans « Couleur », puis appuyez sur ENTER.  
Le « Contraste » s'affiche.
3. Utilisez les touches ▲ ou ▼ pour effectuer le réglage.
4. Appuyez sur ENTER pour quitter.

---

#### **Remarque**

- Avec un contraste de 100%, toute la palette de couleurs est affichée.
  - Lors du réglage du moniteur, il est conseillé d'effectuer le réglage de la luminosité, ce qui ne risque pas de faire perdre les caractéristiques de gradation, avant le réglage du contraste.
  - Effectuez le réglage du contraste dans les cas suivants.
    - Lorsque vous trouvez que l'image est trop claire, même si la luminosité est réglée à 0% (Définissez un contraste inférieur à 100%.)
- 

## ● Réglage de la température de couleur

Vous pouvez régler la température de couleur.

La température de couleur sert normalement à exprimer la nuance de « Blanc » et/ou « Noir » par une valeur numérique. La valeur est exprimée en degrés Kelvin (K).

L'écran devient rougeâtre lorsque la température de couleur est basse, et bleuâtre lorsqu'elle est élevée, comme la température d'une flamme. Les valeurs de gain prédéfinies sont réglées pour chaque valeur de réglage de la température de couleur.

### **Plage de réglage**

Natif, 6000 K-15000 K (spécifiée tous les 100 K), Utilis.

### **Procédure**

1. Sélectionnez « Couleur » dans le menu Ajustage, puis appuyez sur ENTER.
2. Sélectionnez « Température » dans « Couleur », puis appuyez sur ENTER.
3. Utilisez les touches ▲ ou ▼ pour effectuer le réglage.
4. Appuyez sur ENTER pour quitter.

---

#### **Remarque**

- « Gain » vous permet d'effectuer un réglage encore plus précis (voir « Réglage de la valeur de gain » (page 17)).
  - Si vous le réglez sur « Natif », l'image sera affichée dans la couleur prédéfinie du moniteur (Gain : 100% pour chaque RGB).
  - Lorsque le gain est modifié, la température de couleur est basculée sur « Utilis. ».
-

## ● Réglage de la valeur gamma

Vous pouvez régler la valeur gamma. La luminosité du moniteur varie selon le signal d'entrée. Toutefois, le taux de variation n'est pas proportionnel au signal d'entrée. La « Correction Gamma » permet de maintenir l'équilibre entre le signal d'entrée et la luminosité du moniteur.

### **Plage de réglage**

1,6 à 2,7

### **Procédure**

1. Sélectionnez « Couleur » dans le menu Ajustage, puis appuyez sur ENTER.
2. Sélectionnez « Gamma » dans « Couleur », puis appuyez sur ENTER.
3. Utilisez les touches ▲ ou ▼ pour effectuer le réglage.
4. Appuyez sur ENTER pour quitter.

## ● Réglage de la nuance

Cette fonction permet de régler la nuance.

### **Plage de réglage**

-100 à 100

### **Procédure**

1. Sélectionnez « Couleur » dans le menu Ajustage, puis appuyez sur ENTER.
2. Sélectionnez « Réglages avancés » dans « Couleur », puis appuyez sur ENTER.
3. Sélectionnez « Nuance », puis appuyez sur ENTER.
4. Utilisez les touches ▲ ou ▼ pour effectuer le réglage.
5. Appuyez sur ENTER pour quitter.

---

#### **Attention**

- L'utilisation de cette fonction pourrait rendre certaines palettes de couleurs indisponibles à l'affichage.
- 

## ● Réglage de la saturation

Cette fonction permet de régler la saturation de la couleur.

### **Plage de réglage**

-100 à 100

### **Procédure**

1. Sélectionnez « Couleur » dans le menu Ajustage, puis appuyez sur ENTER.
2. Sélectionnez « Réglages avancés » dans « Couleur », puis appuyez sur ENTER.
3. Sélectionnez « Saturation », puis appuyez sur ENTER.
4. Utilisez les touches ▲ ou ▼ pour effectuer le réglage.
5. Appuyez sur ENTER pour quitter.

---

#### **Attention**

- L'utilisation de cette fonction pourrait rendre certaines palettes de couleurs indisponibles à l'affichage.
- 

#### **Remarque**

- La valeur minimum (-100) fait passer l'écran en monochrome.
-



## ● Réglage de la valeur de gain

La luminosité de chaque composant de la couleur (rouge, vert, et bleu) est appelée Gain. Il est possible de changer la nuance de « blanc » en ajustant le gain.

### **Plage de réglage**

0 à 100 %

### **Procédure**

1. Sélectionnez « Couleur » dans le menu Ajustage, puis appuyez sur ENTER.
2. Sélectionnez « Réglages avancés » dans « Couleur », puis appuyez sur ENTER.
3. Sélectionnez « Gain », puis appuyez sur ENTER.
4. Sélectionnez la couleur de réglage entre « Rouge », « Vert » et « Bleu », puis appuyez sur ENTER.
5. Utilisez les touches ▲ ou ▼ pour effectuer le réglage.
6. Appuyez sur ENTER pour quitter.

---

#### **Attention**

- L'utilisation de cette fonction pourrait rendre certaines palettes de couleurs indisponibles à l'affichage.

#### **Remarque**

- La valeur de gain change avec celle de la température de couleur.
  - Lorsque le gain est modifié, la température de couleur est basculée sur « Utilis. ».
- 

## ● Pour régler le mode dans la zone d'affichage de l'image monochrome

Il est possible de régler le mode adapté à la zone d'affichage de l'image monochrome (voir « [Sélection du mode d'affichage \(mode de CAL Switch\)](#) » (page 13)).

### **Plage de réglage**

DICOM, CAL1, CAL2, CAL3

### **Procédure**

1. Sélectionnez « Couleur » dans le menu Ajustage, puis appuyez sur ENTER.
2. Sélectionnez « Hybrid Area » dans « Couleur », puis appuyez sur ENTER.
3. Utilisez les touches ▲ ou ▼ pour effectuer le réglage.
4. Appuyez sur ENTER pour quitter.

---

#### **Attention**

- Vous ne pouvez sélectionner aucun mode pour lequel Mode Prédéf est réglé sur « Off » (voir « [3-1. Activation/Désactivation de la sélection du mode](#) » (page 19)).
- Si tous les « Mode Prédéf » pour DICOM/CAL1/CAL2/CAL3 sont réglés sur « Off » le dernier mode sélectionné est réglé.

#### **Remarque**

- Le mode excluant zone d'affichage de l'image monochrome est le mode « Custom ».
  - La luminosité est identique à la valeur du mode sélectionné. Pour modifier la luminosité, utilisez le mode sélectionné pour l'ajustement.
-

## ● Pour régler le type de détection dans la zone d'affichage monochrome

Vous pouvez régler le type de détection dans la zone d'affichage de l'image monochrome.

### **Procédure**

1. Sélectionnez « Couleur » dans le menu Ajustage, puis appuyez sur ENTER.
2. Sélectionnez « Hybrid Assignment » dans « Couleur », puis appuyez sur ENTER.
3. Sélectionnez « Full Scan » ou « Custom » à l'aide des touches ▲ ou ▼.
4. Appuyez sur ENTER pour quitter.

| Type de détection | Fonction   |
|-------------------|--|
| Full Scan         | Identifie automatiquement la zone d'affichage des images monochromes.                              |
| Custom            | Permet de régler manuellement la zone d'affichage des images monochromes en utilisant le logiciel. |

## ● Pour régler zone de surbrillance dans la zone d'affichage de l'image monochrome

Vous pouvez régler sur On/Off la zone de surbrillance dans la zone d'affichage de l'image monochrome.

### **Procédure**

1. Sélectionnez « Couleur » dans le menu Ajustage, puis appuyez sur ENTER.
2. Sélectionnez « Highlight Area » dans « Couleur », puis appuyez sur ENTER.
3. Sélectionnez « On » ou « Off » à l'aide des touches ▲ ou ▼.
4. Appuyez sur ENTER pour quitter.

---

### **Remarque**

- Vous pouvez régler sur On/Off la zone de surbrillance avec ▼.
-

# Chapitre 3 Réglage du moniteur

## 3-1. Activation/Désactivation de la sélection du mode

Ce réglage vous permet de sélectionner uniquement les modes spécifiés.

Utilisez cette fonction lorsque tous les modes d'affichage ne sont pas disponibles ou lorsque vous ne modifiez pas les réglages du mode d'affichage.

### **Procédure**

1. Sélectionnez « Outils » dans le menu Ajustage, puis appuyez sur ENTER.
2. Sélectionnez « Mode Prédéf » dans « Outils », puis appuyez sur ENTER.
3. Utilisez la touche ▲ ou ▼ pour sélectionner le mode à modifier, et appuyez sur la touche ENTER.
4. Sélectionnez « On » ou « Off » à l'aide des touches ▲ ou ▼.
5. Appuyez sur ENTER pour quitter.

### **Attention**

- Tous les modes ne peuvent pas être désactivés. Un des modes au moins doit être sur « On ».

## 3-2. Réglage de la langue

Cette fonction vous permet de sélectionner la langue du menu Ajustage et des messages.

### **Langues pouvant être sélectionnées**

Anglais/Allemand/Français/Espagnol/Italien/Suédois/Japonais/Chinois simplifié/Chinois traditionnel

### **Procédure**

1. Sélectionnez « Configurer OSD » dans le menu Ajustage, puis appuyez sur ENTER.
2. Sélectionnez « Langue » dans « Configurer OSD », puis appuyez sur ENTER.
3. Sélectionnez une langue à l'aide des touches ▲ ou ▼.
4. Appuyez sur ENTER pour quitter.

## 3-3. Configuration de l'affichage du menu Ajustage

### ● **Modification de la position d'affichage du menu Ajustage**

Vous pouvez modifier la position d'affichage du menu Ajustage.



### **Procédure**

1. Sélectionnez « Configurer OSD » dans le menu Ajustage, puis appuyez sur ENTER.
2. Sélectionnez « Position du Menu » dans « Configurer OSD », puis appuyez sur ENTER.
3. Ajustez la position à l'aide des touches ▲ ou ▼.
4. Appuyez sur ENTER pour quitter.

## 3-4. Touches de verrouillage

Cette fonction permet de verrouiller les touches afin d'éviter toute modification des réglages ou de l'état.

### Procédure

1. Appuyez sur  pour mettre le moniteur hors tension.
2. En gardant MODE enfoncé, appuyez sur  pendant au moins deux secondes pour allumer le moniteur.  
Le menu de « Réglages optionnels » apparaît.
3. Sélectionnez « Verrouillage » dans « Réglages optionnels », puis appuyez sur ENTER.
4. Sélectionnez « Off », « Menu » ou « Tout » à l'aide des touches ▲ ou ▼, puis appuyez sur ENTER.

| Réglages                    | Touches pouvant être verrouillées   |
|-----------------------------|---|
| Off<br>(Réglage par défaut) | Aucune (toutes les touches sont activées)   |
| Menu                        | Touche ENTER  |
| Tout                        |  Toutes les touches sauf |

5. Sélectionnez « Terminer » à l'aide des touches ▲ ou ▼.
6. Appuyez sur ENTER.  
Le menu de « Réglages optionnels » se ferme.



## 3-5. Activer/Désactiver les communications DDC

Cette fonction permet d'activer ou de désactiver les communications DDC. Normalement, allumez-la pendant l'utilisation. (This is different from the DDC/CI communication.)

### Attention

- Les communications DDC utilisent uniquement le signal 1 (DVI).



### Procédure

1. Appuyez sur  pour mettre le moniteur hors tension.
2. En gardant MODE enfoncé, appuyez sur  pendant au moins deux secondes pour allumer le moniteur.  
Le menu de « Réglages optionnels » apparaît.
3. Sélectionnez « DDC » dans « Réglages optionnels », puis appuyez sur ENTER.
4. Sélectionnez « On » ou « Off » à l'aide des touches ▲ ou ▼, et appuyez sur la touche ENTER.
5. Sélectionnez « Terminer » à l'aide des touches ▲ ou ▼.
6. Appuyez sur ENTER.  
Le menu de « Réglages optionnels » se ferme.

## 3-6. Activation/Désactivation de la sortie 5V cc

Cette fonction permet d'activer ou de désactiver les communications en sortie 5V cc. Normalement, éteignez-la pendant l'utilisation.

### Procédure

1. Appuyez sur  pour mettre le moniteur hors tension.
2. En gardant MODE enfoncé, appuyez sur  pendant au moins deux secondes pour allumer le moniteur.  
Le menu de « Réglages optionnels » apparaît.
3. Sélectionnez « DC5V Output » dans « Réglages optionnels », puis appuyez sur ENTER.
4. Sélectionnez « On » ou « Off » à l'aide des touches ▲ ou ▼, et appuyez sur la touche ENTER.
5. Sélectionnez « Terminer » à l'aide des touches ▲ ou ▼.
6. Appuyez sur ENTER.  
Le menu de « Réglages optionnels » se ferme.

## 3-7. Retour au réglage par défaut

Il existe deux types de restauration : Réinit. couleur ne restaure que les réglages de couleur par rapport au réglage par défaut, tandis que Tout réinit. permet de ramener tous les paramètres à leurs valeurs par défaut.

### Attention

- Après une restauration, il est impossible d'annuler la manipulation.

### Remarque

- Pour plus d'informations sur les réglages par défaut, voir « Principaux réglages par défaut » (page 38).

### ● Restauration des réglages de la couleur

Cette fonction ne permet de restaurer le réglage par défaut que pour la valeur de réglage de la couleur pour le mode en cours.

#### Procédure

1. Sélectionnez « Couleur » dans le menu Ajustage, puis appuyez sur ENTER.
2. Sélectionnez « Réinit. couleur » dans « Couleur », puis appuyez sur ENTER.
3. Sélectionnez « Exécuter » à l'aide des touches ▲ ou ▼.
4. Appuyez sur ENTER.

Les réglages de la couleur sont rétablis aux valeurs par défaut.

### ● Pour réinitialiser tous les réglages

Cette fonction permet de restaurer tous les réglages aux valeurs par défaut (sauf les menus « Entrée » et « Réglages optionnels »).

#### Procédure

1. Sélectionnez « Outils » dans le menu Ajustage, puis appuyez sur ENTER.
2. Sélectionnez « Tout réinit. » dans le menu « Outils », puis appuyez sur ENTER.
3. Sélectionnez « Exécuter » à l'aide des touches ▲ ou ▼.
4. Appuyez sur ENTER.

Tous les réglages, sauf les menus « Entrée » et « Réglages optionnels » sont restaurés à leurs réglages par défaut.

# Chapitre 4 Contrôle de la qualité du moniteur

Ce produit possède un Integrated Front Sensor (capteur frontal intégré) qui permet à l'utilisateur de procéder indépendamment à un calibrage régulier et à une Vérif. niv. gris du moniteur.

## Remarque

- Pour effectuer un contrôle de qualité avancé conforme aux normes médicales, utilisez le kit logiciel de contrôle de qualité de moniteur en option « RadiCS UX1 ».
- Exécutez la corrélation à l'aide de RadiCS/RadiCS LE pour régler le résultat de mesure du capteur frontal intégré par rapport au résultat de mesure du capteur UX1 de référence. Une corrélation régulière permet une précision de mesure du capteur frontal intégré équivalente à celle du capteur UX1. Reportez-vous au Manuel d'utilisation de RadiCS/RadiCS LE pour plus d'informations.
- « RadiCS » vous permet de régler la cible de calibrage et la valeur d'évaluation de Vérif. niv. gris, ainsi que la planification de calibrage et de Vérif. niv. gris.
- Le logiciel « RadiCS LE » fourni vous permet également de régler la cible d'ajustement et la planification du calibrage. Pour de plus amples détails, consultez le Manuel d'utilisation de RadiCS LE (sur le CD-ROM).

## 4-1. Exécution du calibrage

Cette fonction vous permet d'exécuter SelfCalibration et d'afficher le dernier résultat. En outre, lorsque la planification est réglée à l'aide de RadiCS/RadiCS LE, la prochaine planification de calibrage s'affiche.

### ● Exécution de SelfCalibration

#### Procédure

1. Sélectionnez « RadiCS SelfQC » dans le menu Ajustage, puis appuyez sur ENTER.
2. Sélectionnez « SelfCalibration » dans le menu « RadiCS SelfQC », puis appuyez sur ENTER .
3. Sélectionnez « Exécuter » à l'aide des touches ▲ ou ▼.
4. Appuyez sur ENTER pour quitter.  
SelfCalibration est exécutée.

#### Attention

- Une fois que SelfCalibration est terminé, exécutez Vérif. niv. gris à la température réelle de l'environnement d'utilisation du moniteur.

### ● Affichage du résultat de SelfCalibration

#### Attention

- Il est possible d'afficher le résultat lorsque « Historique CQ » est réglé sur « On ». (Voir « 4-3. Activation/Désactivation des avertissements et de l'historique CQ » (page 23).)

#### Procédure

1. Sélectionnez « RadiCS SelfQC » dans le menu Ajustage, puis appuyez sur ENTER.
2. Sélectionnez « SelfCalibration » dans le menu « RadiCS SelfQC », puis appuyez sur ENTER .
3. Sélectionnez « Résultat » à l'aide des touches ▲ ou ▼.
4. Sélectionnez « DICOM », « Custom », « CAL1 », « CAL2 » ou « CAL3 » à l'aide des touches ▲ ou ▼.
5. Appuyez sur ENTER pour quitter.  
Le résultat de SelfCalibration (Taux d'err. max., Der. Util et Code d'erreur) s'affiche.

## 4-2. Vérification des niveaux de gris

Cette fonction vous permet d'exécuter Vérif. niv. gris et d'afficher le dernier résultat. En outre, lorsque la planification est réglée à l'aide de RadiCS, la prochaine planification de la vérification de niveaux de gris s'affiche.

### ● Exécution de Vérif. niv. gris

#### Attention

- Exécutez Vérif. niv. gris à la température réelle de l'environnement d'utilisation du moniteur.

#### Procédure

1. Sélectionnez « RadiCS SelfQC » dans le menu Ajustage, puis appuyez sur ENTER.
2. Sélectionnez « Vérif. niv. gris » dans le menu « RadiCS SelfQC », puis appuyez sur ENTER .
3. Sélectionnez « Exécuter » à l'aide des touches ▲ ou ▼.
4. Appuyez sur ENTER pour quitter.  
Vérif. niv. gris est exécutée.

### ● Affichage du résultat de Vérif. niv. gris

#### Attention

- Il est possible d'afficher le résultat lorsque « Historique CQ » est réglé sur « On ».

#### Procédure

1. Sélectionnez « RadiCS SelfQC » dans le menu Ajustage, puis appuyez sur ENTER.
2. Sélectionnez « Vérif. niv. gris » dans le menu « RadiCS SelfQC », puis appuyez sur ENTER .
3. Sélectionnez « Résultat » à l'aide des touches ▲ ou ▼.
4. Sélectionnez « DICOM », « Custom », « CAL1 », « CAL2 » ou « CAL3 » à l'aide des touches ▲ ou ▼.
5. Appuyez sur ENTER pour quitter.  
Au maximum, les cinq derniers résultats de Vérif. niv. gris s'affichent (Passed/Failed/Canceled/ERR).

## 4-3. Activation/Désactivation des avertissements et de l'historique CQ

Cette fonction vous permet de régler sur On/Off Avertissement et Historique CQ lorsque le résultat de Vérif. Niv. gris est Échec.

#### Procédure

1. Sélectionnez « RadiCS SelfQC » dans le menu Ajustage, puis appuyez sur ENTER.
2. Sélectionnez « Réglages » dans le menu « RadiCS SelfQC », puis appuyez sur ENTER.
3. Sélectionnez « Avertissement » ou « Historique CQ » à l'aide des touches ▲ ou ▼.
4. Sélectionnez « On » ou « Off » à l'aide des touches ▲ ou ▼.
5. Appuyez sur ENTER pour quitter.

# Chapitre 5 Fonctions économie d'énergie

## 5-1. Réglage de la Veille

Cette fonction vous permet de régler le moniteur en mode d'économie d'énergie selon l'état de l'ordinateur. Une fois que le moniteur est entré en mode d'économie d'énergie, aucune image ne s'affiche à l'écran.

### Attention

- L'alimentation du moniteur est coupée lorsque vous débranchez le cordon d'alimentation ou lorsque vous désactivez le commutateur d'alimentation principal de l'adaptateur secteur.
- Les périphériques raccordés au port USB amont et aval continuent de fonctionner lorsque le moniteur est en mode d'économie d'énergie ou si la touche d'alimentation du moniteur est réglée sur Off. Par conséquent, la consommation d'énergie du moniteur varie selon les périphériques connectés, même si ceux-ci sont en mode d'économie d'énergie.
- Cinq secondes avant de passer en mode d'économie d'énergie, le moniteur affiche un message préalable.

### Procédure

1. Sélectionnez « PowerManager » dans le menu Ajustage, puis appuyez sur ENTER.
2. Sélectionnez « Veille » dans « PowerManager », puis appuyez sur ENTER.
3. Sélectionnez « Off », « Haut » ou « Bas » à l'aide des touches ▲ ou ▼.

| Réglage | Fonction  |
|---------|---|
| Haut    | Désactive le rétroéclairage. L'effet d'économie d'énergie est le plus important.  |
| Bas     | Règle le rétroéclairage au minimum. Il est possible de réduire la durée jusqu'à la stabilisation du fonctionnement après avoir quitté le mode Veille la prochaine fois. |

4. Appuyez sur ENTER pour quitter.

### Système d'économie d'énergie

#### À l'entrée de signal DVI

Ce moniteur est conforme à la norme « DVI DMPM ».

#### À l'entrée de signal DisplayPort

Ce moniteur est conforme à la norme « DisplayPort V1.1a ».

Le moniteur passe en mode économie d'énergie en cinq secondes, selon le réglage de votre ordinateur.

| PC                      | Moniteur                | Voyant Tension |
|-------------------------|-------------------------|----------------|
| On                      | En fonctionnement       | Vert           |
| Mode économie d'énergie | Mode économie d'énergie | Orange         |



## 5-2. Réglage du Voyant Tension

La luminosité du témoin de fonctionnement (vert) lorsque l'écran est affiché peut être réglée (Le témoin de fonctionnement est réglé par défaut pour s'éclairer quand l'alimentation est allumée et la luminosité est réglée sur 4).

### Procédure

1. Sélectionnez « PowerManager » dans le menu Ajustage, puis appuyez sur ENTER.
2. Sélectionnez « Voyant Tension » dans « PowerManager », puis appuyez sur ENTER.
3. Selon vos préférences, réglez l'indicateur de luminosité « Off » ou sur une plage de 1 à 7 à l'aide de la touche ▲ ou ▼.
4. Appuyez sur ENTER pour quitter.

## 5-3. Réglage du mode d'économie d'énergie lorsqu'une personne s'éloigne du moniteur

Le capteur situé sur la face avant du moniteur détecte les mouvements d'une personne en réglant une valeur de « Niveau-1 » à « Niveau-4 » de la fonction Capteur présence. Lorsqu'une personne s'éloigne du moniteur, celui-ci entre automatiquement en mode d'économie d'énergie et aucune image n'est affichée à l'écran, ce qui permet de réduire la consommation d'énergie. Lorsqu'une personne se rapproche à nouveau du moniteur, celui-ci quitte le mode d'économie d'énergie et affiche de nouveau les images. Le niveau de détection du Capteur présence peut être modifié en fonction de l'environnement d'utilisation.

### Remarque

- Au moment du changement de mode d'économie d'énergie, le message qui indique ce changement s'affiche.

### Attention

- Cette fonction ne peut pas être utilisée pendant l'exécution de « RadiCS SelfQC ».
- Il ne peut pas être utilisé non plus lors de l'affichage en position portrait.

### Procédure

1. Sélectionnez « PowerManager » dans le menu Ajustage, puis appuyez sur ENTER.
2. Sélectionnez « Capteur présence » dans le menu « PowerManager », puis appuyez sur ENTER.
3. Sélectionnez « Off », « Niveau-1 », « Niveau-2 », « Niveau-3 » ou « Niveau-4 » (niveau de détection du capteur) à l'aide des touches ▲ ou ▼.

| Niveau   | Zone de détection                                  | Description   |
|----------|--|---|
| Niveau-1 | 90 cm (35,4 pouces) ou moins                       | Si l'utilisateur s'éloigne de la zone de détection, le moniteur passe en mode d'économie d'énergie. Des objets fixes se trouvant dans la zone de détection seront considérés comme un utilisateur présent. Ce réglage est recommandé si le moniteur passe fréquemment en économie d'énergie, même lorsque l'utilisateur se trouve en face de l'écran. |
| Niveau-2 | 70 cm (27,6 pouces) ou moins                       |   |
| Niveau-3 | Réglage automatique (90 cm [35,4 pouces] ou moins) | La zone de détection est automatiquement définie par le mouvement de l'utilisateur. Si l'utilisateur s'éloigne de cette zone, le moniteur passe en mode d'économie d'énergie. Des objets fixes se trouvant dans la zone de détection seront ignorés.  |
| Niveau-4 | Réglage automatique (70 cm [27,6 pouces] ou moins) |   |

4. Appuyez sur ENTER pour quitter.

# Chapitre 6 Dépannage

Si un problème persiste après application des corrections proposées, veuillez prendre contact avec votre revendeur local.

## 6-1. Aucune image

| Problème   | Cause possible et solution  |
|--|---|
| <b>1. Aucune image</b> <ul style="list-style-type: none"> <li>Le témoin de fonctionnement ne s'allume pas.</li> </ul>                                | <ul style="list-style-type: none"> <li>Vérifiez que le cordon d'alimentation et le câble d'alimentation de l'adaptateur sont correctement branchés.</li> <li>Activez le commutateur d'alimentation principal de l'adaptateur secteur.</li> <li>Appuyez sur .</li> <li>Coupez l'alimentation de l'adaptateur secteur, puis rétablissez-la quelques minutes plus tard.</li> </ul>  |
| <ul style="list-style-type: none"> <li>Le témoin de fonctionnement s'allume en vert.</li> </ul>  | <ul style="list-style-type: none"> <li>Augmentez les valeurs de « Luminosité », « Contraste », et/ou « Gain » dans le menu Ajustage (voir « <a href="#">Réglages avancés</a> » (page 13)).</li> </ul>   |
| <ul style="list-style-type: none"> <li>Le témoin de fonctionnement s'allume en orange.</li> </ul>  | <ul style="list-style-type: none"> <li>Changez le signal d'entrée (voir « <a href="#">Commutation du signal d'entrée</a> » (page 32)).</li> <li>Appuyez sur une touche du clavier ou faites bouger la souris.</li> <li>Vérifiez si l'ordinateur est sous tension.</li> <li>Lorsque la fonction Capteur présence est réglée sur une valeur de « Niveau-1 » à « Niveau-4 », il se peut que le moniteur entre en mode d'économie d'énergie. Approchez-vous du moniteur.</li> </ul>   |
| <ul style="list-style-type: none"> <li>Le témoin de fonctionnement en orange et vert.</li> </ul>   | <ul style="list-style-type: none"> <li>Le périphérique qui utilise la connexion DisplayPort a rencontré un problème. Résolvez le problème, éteignez le moniteur, puis allumez-le de nouveau. Pour plus d'informations, reportez-vous au guide du périphérique raccordé au DisplayPort.</li> </ul>   |
| <b>2. Le message ci-dessous s'affiche.</b> <ul style="list-style-type: none"> <li>Ce message s'affiche si aucun signal n'entre. Exemple :</li> </ul> | <p>Ce message s'affiche lorsque le signal n'entre pas correctement, même si le moniteur fonctionne correctement.</p> <ul style="list-style-type: none"> <li>Le message illustré à gauche risque de s'afficher, étant donné que certains ordinateurs n'émettent pas de signal dès leur mise sous tension.</li> <li>Vérifiez si l'ordinateur est sous tension.</li> <li>Vérifiez que le câble de signal est correctement branché.</li> <li>Changez le signal d'entrée (voir « <a href="#">Commutation du signal d'entrée</a> » (page 32)).</li> </ul> |

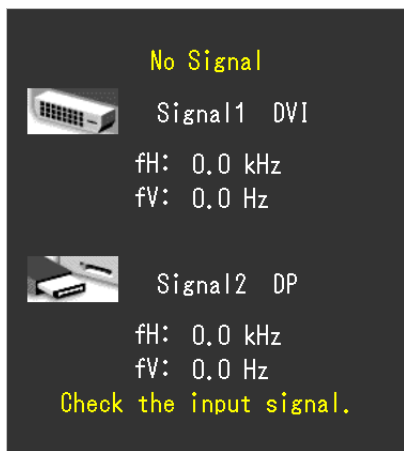

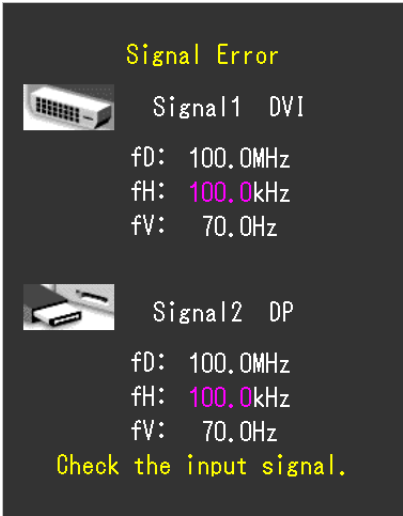
| Problème  | Cause possible et solution  |
|---|---|
| <ul style="list-style-type: none"> <li>Le message indique que le signal d'entrée est en dehors de la bande de fréquence spécifiée. (Cette fréquence de signal s'affiche en magenta.)</li> </ul> <p>Exemple :</p>  <p>fD : Fréquence de point<br/>fH : Fréquence de balayage horizontal<br/>fV : Fréquence de balayage vertical</p> | <ul style="list-style-type: none"> <li>Vérifiez que l'ordinateur est configuré de façon à correspondre aux besoins du moniteur en matière de résolution et de fréquence de balayage vertical (voir « Résolutions compatibles » dans le manuel d'installation.).</li> <li>Redémarrez l'ordinateur.</li> <li>Sélectionnez un réglage approprié à l'aide de l'utilitaire de la carte vidéo. Consultez le manuel de la carte vidéo pour plus d'informations.</li> </ul> |

## 6-2. Problèmes d'imagerie

| Problème   | Cause possible et solution  |
|--|---|
| 1. L'écran est trop lumineux ou trop sombre.   | <ul style="list-style-type: none"> <li>Utilisez les fonctions « Luminosité » ou « Contraste » dans le menu Ajustage pour régler ce problème. (Le rétro-éclairage du moniteur LCD a une durée de vie limitée. Si l'écran s'assombrit ou scintille, prenez contact avec votre revendeur.)</li> </ul>                    |
| 2. Les caractères sont flous.  | <ul style="list-style-type: none"> <li>Vérifiez que l'ordinateur est configuré de façon à correspondre aux besoins du moniteur en matière de résolution et de fréquence de balayage vertical (voir « Résolutions compatibles » dans le manuel d'installation.).</li> </ul>  |
| 3. Des images rémanentes s'affichent.  | <ul style="list-style-type: none"> <li>Les images rémanentes sont spécifiques aux moniteurs LCD. Evitez d'afficher la même image pendant trop longtemps.</li> <li>Utilisez l'économiseur d'écran ou la fonction d'économie d'énergie pour éviter d'afficher la même image pendant des périodes prolongées.</li> </ul> |
| 4. Des points verts/rouges/bleus/blancs ou des points défectueux restent affichés sur l'écran. | <ul style="list-style-type: none"> <li>C'est une caractéristique du panneau LCD et non un défaut.</li> </ul>  |
| 5. Un moirage ou des marques de pression restent sur l'écran.                                  | <ul style="list-style-type: none"> <li>Affichez un écran blanc ou noir sur le moniteur. Le problème peut être ainsi résolu.</li> </ul>  |

## 6-3. Autres problèmes

| Problème  | Cause possible et solution  |
|---|---|
| 1. Le menu Ajustage ne s'affiche pas.   | <ul style="list-style-type: none"> <li>• Vérifiez si la fonction de verrouillage est activée (voir « 3-4. Touches de verrouillage » (page 20)).</li> </ul>  |
| 2. Aucun menu mode n'est affiché.   | <ul style="list-style-type: none"> <li>• Vérifiez si la fonction de verrouillage est activée (voir « 3-4. Touches de verrouillage » (page 20)).</li> </ul>  |
| 3. (Lors de l'utilisation du Capteur présence) Les images restent à afficher lorsque vous vous éloignez du moniteur. / Les images ne s'affichent pas à nouveau lorsque vous vous approchez. | <ul style="list-style-type: none"> <li>• Vérifiez l'environnement d'utilisation du moniteur. La fonction Capteur présence ne fonctionne pas correctement dans les environnements d'utilisation suivants. <ul style="list-style-type: none"> <li>- Un objet réfléchissant la lumière tel qu'un miroir ou du verre se situe devant le capteur.</li> <li>- Le moniteur est situé dans un endroit exposé aux rayons directs du soleil.</li> <li>- Un appareil infrarouge se situe à proximité du moniteur.</li> <li>- Il y a un obstacle devant le moniteur.</li> </ul> </li> <li>• Vérifiez la présence de saleté sur le capteur. Nettoyez-le à l'aide d'un chiffon doux.</li> <li>• Vérifiez si vous vous trouvez devant le moniteur. Pour détecter une personne, le capteur émet des rayons infrarouges vers celle-ci sur un plan vertical.</li> </ul>   |
| 4. Le moniteur raccordé avec le câble USB n'est pas détecté. / Les périphériques USB raccordés au moniteur ne fonctionnent pas.   | <ul style="list-style-type: none"> <li>• Vérifiez que le câble USB est correctement branché (voir « 7-4. Utilisation du bus USB (Universal Serial Bus) » (page 34)).</li> <li>• Branchez le câble sur un autre port USB. Si votre ordinateur ou les périphériques fonctionnent correctement après avoir changé de port, contactez votre revendeur le plus proche. (Consultez le manuel de l'ordinateur pour plus d'informations.)</li> <li>• Redémarrez l'ordinateur.</li> <li>• Si les périphériques fonctionnent correctement lorsque l'ordinateur et les périphériques sont raccordés directement, contactez votre revendeur local.</li> <li>• Assurez-vous que l'ordinateur et le système d'exploitation sont compatibles USB. (Pour toute information sur la compatibilité USB de périphériques, consultez leur fabricant respectif.)</li> <li>• Vérifiez le réglage du BIOS pour la connexion USB si votre ordinateur fonctionne sous Windows. (Consultez le manuel de l'ordinateur pour plus d'informations.)</li> </ul> |
| 5. L'alimentation est coupée en cours de fonctionnement et aucune image n'est affichée.   | <ul style="list-style-type: none"> <li>• Lorsque la température intérieure est extrêmement élevée, le moniteur et l'adaptateur secteur s'éteignent automatiquement. Si le commutateur d'alimentation est réactivé alors que la température est encore élevée, l'alimentation est de nouveau coupée dans la minute qui suit.</li> <li>• Changez le lieu ou l'environnement d'installation, puis rétablissez l'alimentation quelques minutes plus tard. <ul style="list-style-type: none"> <li>- La fente de ventilation ne doit pas être fermée.</li> <li>- Il ne doit pas y avoir d'objet à haute température autour.</li> </ul> </li> <li>• Si le moniteur ne s'allume pas même après avoir changé le lieu ou l'environnement d'installation, contactez votre revendeur local.</li> </ul> <p><b>Attention</b></p> <ul style="list-style-type: none"> <li>• N'obstruez pas les fentes de ventilation du moniteur et de l'adaptateur secteur et n'utilisez pas ces derniers dans un lieu mal ventilé.</li> </ul>                 |

| Problème   | Cause possible et solution  |
|--|---|
| <b>6. Le bruit de fonctionnement du ventilateur de l'adaptateur secteur est perceptible.</b>             | <ul style="list-style-type: none"> <li>L'adaptateur secteur est équipé d'un ventilateur destiné à éviter que sa température intérieure ne monte. Le bruit de fonctionnement peut être perceptible, en fonction du lieu d'installation. Cela ne révèle cependant pas de problème.</li> <li>Modifiez le lieu d'installation de l'adaptateur secteur ou l'orientation de la fente de ventilation.</li> </ul> |
| <b>7. La fonction Gamma hybride ne peut pas être utilisée.</b>   | <ul style="list-style-type: none"> <li>Vérifiez si les résolutions d'entrée des écrans de gauche et de droite sont identiques.</li> <li>Cette fonction peut être utilisée lorsque les résolutions d'entrée des écrans de gauche et de droite sont identiques ou lorsque les signaux ne sont envoyés qu'à un seul écran.</li> </ul>  |
| <b>8. Échec de la vérification de SelfCalibration/ Vérif. niv. gris</b>                                  | <ul style="list-style-type: none"> <li>Reportez-vous au tableau des codes d'erreur.</li> <li>Si un code d'erreur n'apparaissant pas dans le tableau des codes d'erreur de SelfCalibration s'affiche, veuillez prendre contact avec votre revendeur local.</li> </ul>  |
| <b>9. L'heure n'est pas affichée correctement dans l'historique de SelfCalibration/Vérif. niv. gris.</b> | <ul style="list-style-type: none"> <li>Exécutez la Détection de moniteur en utilisant RadiCS/ RadiCS LE. Pour plus de détails, reportez-vous au Manuel d'utilisation RadiCS/RadiCS LE.</li> </ul>   |

## ● Tableau des codes d'erreur

| Code d'erreur | Description  |
|---------------|--|
| 0***          | <ul style="list-style-type: none"> <li>Indique les erreurs survenues pendant SelfCalibration.</li> </ul>   |
| 1***          | <ul style="list-style-type: none"> <li>Erreurs survenues pendant Vérif. niv. gris</li> </ul>   |
| *1**          | <ul style="list-style-type: none"> <li>Erreurs survenues pendant DICOM</li> </ul>  |
| *2**          | <ul style="list-style-type: none"> <li>Erreurs survenues pendant Custom</li> </ul>   |
| *3**          | <ul style="list-style-type: none"> <li>Erreurs survenues pendant CAL1</li> </ul>   |
| *4**          | <ul style="list-style-type: none"> <li>Erreurs survenues pendant CAL2</li> </ul>   |
| *5**          | <ul style="list-style-type: none"> <li>Erreurs survenues pendant CAL3</li> </ul>   |
| **10          | <ul style="list-style-type: none"> <li>La luminosité maximale du produit peut être plus basse que la luminosité de la cible.</li> <li>Baissez la luminosité de la cible.</li> </ul>  |
| **11          | <ul style="list-style-type: none"> <li>La luminosité maximale du produit peut être plus élevée que la luminosité de la cible.</li> <li>Augmentez la luminosité de la cible.</li> </ul>   |
| **34          | <ul style="list-style-type: none"> <li>Il est possible que le capteur n'ait pas correctement fonctionné.</li> <li>Éteignez l'alimentation principale de l'adaptateur secteur, patientez quelques minutes avant de rallumer l'alimentation, et exécutez SelfCalibration/Vérif. niv. gris encore une fois.</li> </ul>  |
| **94          | <ul style="list-style-type: none"> <li>A cause des réglages suivants, SelfCalibration ou Vérif. niv. gris ne peuvent pas être exécutés. <ul style="list-style-type: none"> <li>« Séparé » est sélectionné pour le paramètre « Position d'écran » et la résolution horizontale de l'écran de droite (signal 2) est inférieure à 1 280 points.</li> <li>« Centre » est sélectionné pour le paramètre « Position d'écran » et la résolution horizontale de l'écran de droite (signal 2) est inférieure à 381 points.</li> </ul> </li> </ul> |
| **95          | <ul style="list-style-type: none"> <li>Il est possible que les conditions d'exécution de SelfCalibration ou de Vérif. niv. Gris ne soient pas appropriées.</li> <li>Vérifiez les conditions d'exécution et restaurez-les si nécessaire.</li> </ul>   |

# Chapitre 7 Référence

## 7-1. Comment fixer le bras

Un bras d'un autre fabricant (ou un pied d'un autre fabricant) peut être fixé en retirant la section du pied du moniteur.

### Attention

- Fixez le bras ou pied conformément aux instructions de son manuel d'utilisation.
- Avant d'utiliser un bras ou un pied d'une autre marque, vérifiez les points suivants et choisissez un produit conforme à la norme VESA.
  - Espacement entre les trous de vis : 200mm × 200mm
  - Suffisamment solide pour supporter le poids du moniteur (à l'exception du pied) et les accessoires tels que les câbles.
- Utilisez les vis décrites ci-dessous.
  - Vis fournies avec ce moniteur (M6 × 16mm, 4 pcs.)
- Lors de la fixation d'un bras ou d'un pied, n'utilisez pas les orifices de vis destinés au montage du pied.
- Si vous utilisez un bras ou un pied, fixez-le selon les angles suivants d'inclinaison du moniteur.
  - Haut 45°, bas 45°
- Raccordez les câbles après avoir fixé le bras ou pied.
- Une fois le pied retiré, ne le manipulez pas vers le haut ou le bas. Vous risqueriez de vous blesser ou d'endommager l'appareil.
- Le moniteur et le bras ou pied sont lourds. Vous pourriez vous blesser ou endommager le matériel en les laissant tomber.
- Lors du réglage du moniteur en style portrait, tournez l'écran du moniteur de 90° dans le sens des aiguilles d'une montre. N'installez pas le moniteur dans le mauvais sens.

### Procédure

**1. Posez le moniteur LCD sur un tissu doux étalé sur une surface stable avec la surface de l'écran tournée vers le bas.**

**2. Enlevez le pied.**

Préparez un tournevis. Desserrez les vis (quatre) fixant l'appareil et le pied à l'aide du tournevis.

**3. Fixez le bras ou le pied au moniteur.**

Montez le bras ou le pied en utilisant les vis fournies.

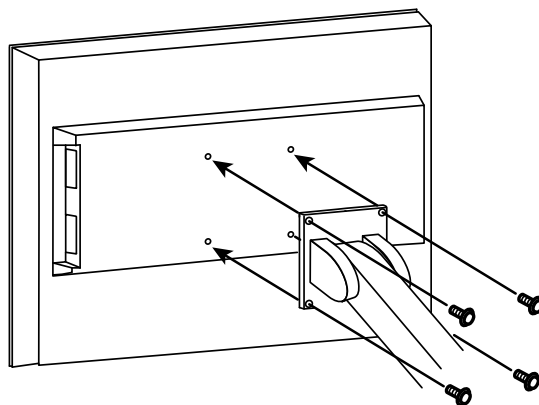

## 7-2. Comment installer le dispositif de fixation mural

Le moniteur et l'adaptateur secteur peuvent être fixés à un dispositif de fixation mural.

### Attention

- Demandez à un installateur de réaliser la fixation.
- Préparez le dispositif de fixation mural séparément.
- Installez le dispositif de fixation mural conformément aux instructions de son manuel d'utilisation.
- Utilisez les vis décrites ci-dessous.
  - Moniteur : Vis fournies avec ce moniteur (M6 × 16mm, 4 pcs.)
  - Adaptateur secteur : Vis situées sur l'arrière (3 pcs.)
- Fixez l'adaptateur secteur dans le bon sens en suivant la procédure.
- Après avoir fixé l'adaptateur secteur, veillez à serrer les vis situées sur l'arrière.
- Raccordez les câbles après avoir fixé le bras ou pied.
- Une fois le pied retiré, ne le manipulez pas vers le haut ou le bas. Vous risqueriez de vous blesser ou d'endommager l'appareil.
- Le moniteur, l'adaptateur secteur et le dispositif de fixation mural sont lourds. Vous pourriez vous blesser ou endommager le matériel en les laissant tomber.

### Procédure

**1. Posez le moniteur LCD sur un tissu doux étalé sur une surface stable avec la surface de l'écran tournée vers le bas.**

**2. Enlevez le pied.**

Préparez un tournevis. Desserrez les vis (quatre) fixant l'appareil et le pied à l'aide du tournevis.

**3. Installez le dispositif de fixation mural et fixez-y le moniteur.**

Montez le bras ou le pied en utilisant les vis fournies.

**4. Fixez l'adaptateur secteur sur le dispositif de fixation mural.**

Retirez les trois vis situées à l'arrière de l'adaptateur secteur.

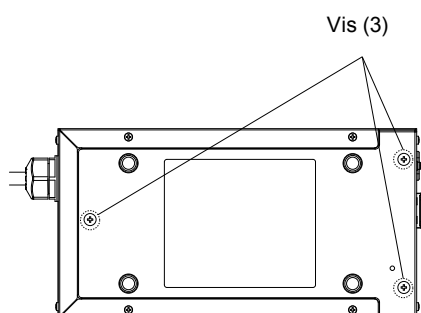

Fixez l'adaptateur secteur tel que représenté ci-dessous en utilisant les vis précédemment retirées. Ne fixez pas l'adaptateur secteur dans le mauvais sens.



## 7-3. Branchement Raccordement de plusieurs PC

Le produit possède plusieurs connexions vers des PC et vous permet de passer à l'une des connexions pour l'affichage.

### Exemples de branchement

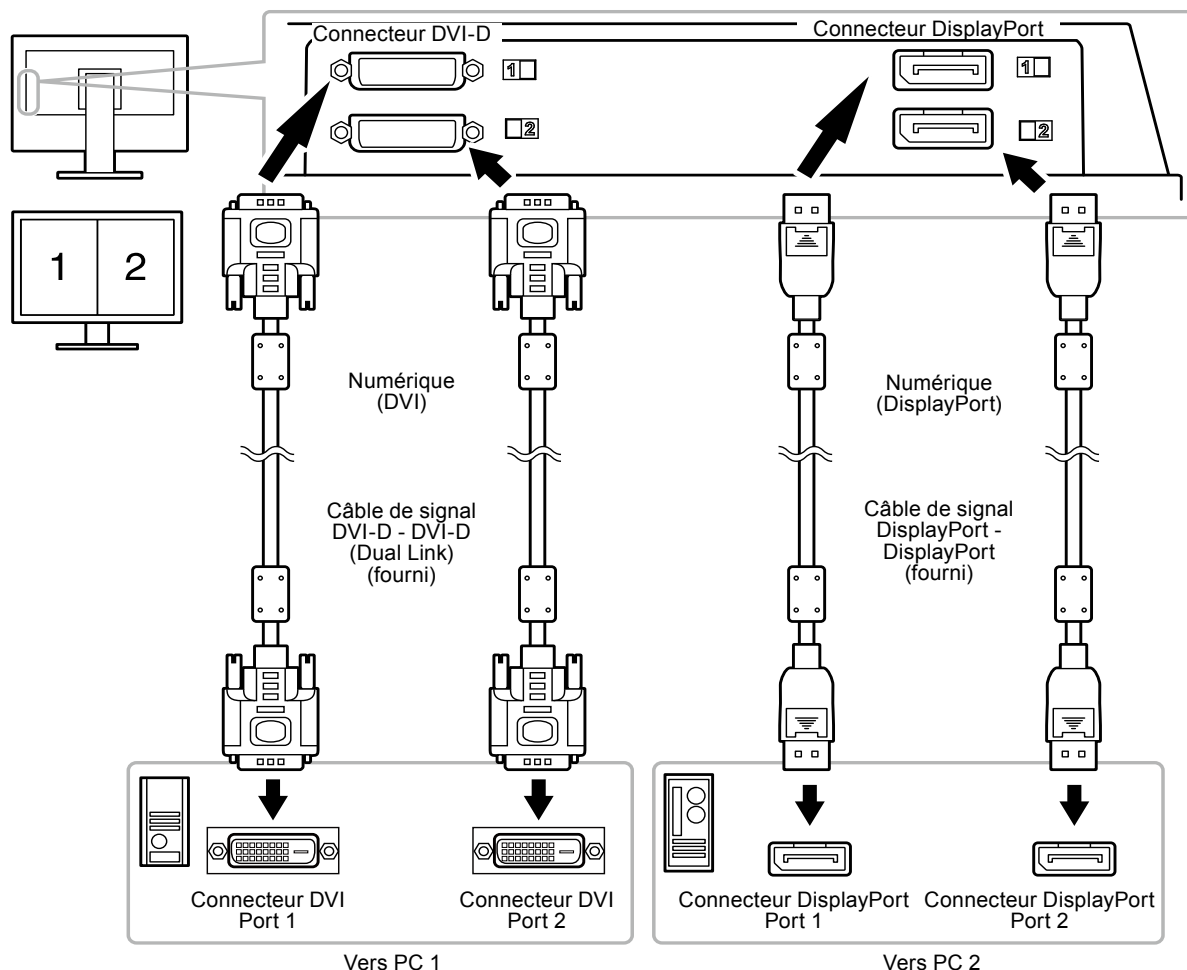

### ● Commutation du signal d'entrée

#### Procédure

1. Sélectionnez « Outils » dans le menu Ajustage, puis appuyez sur ENTER.
2. Sélectionnez « Entrée » dans « Outils », puis appuyez sur ENTER.
3. Sélectionnez « DVI-DVI », « DVI-DP », « DP - DP » ou « DP - DVI » à l'aide des touches ▲ ou ▼.
4. Appuyez sur ENTER pour quitter.

Lorsque le signal est commuté, le nom du port d'entrée actif s'affiche dans le coin supérieur droit de l'écran.

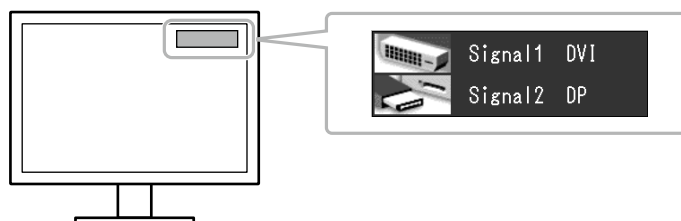



## ● Pour régler la sélection du signal d'entrée

| Réglage | Fonction   |
|---------|--|
| Auto    | Le moniteur reconnaît le connecteur permettant l'entrée des signaux de l'ordinateur. Lorsqu'un PC est mis hors tension ou passe en mode d'économie d'énergie, le moniteur affiche automatiquement un autre signal. |
| Manuel  | Le moniteur détecte uniquement les signaux du PC qui sont en train de s'afficher automatiquement. Sélectionnez un signal d'entrée actif à l'aide de « Entrée ».  |

### Procédure

1. Sélectionnez « Outils » dans le menu Ajustage, puis appuyez sur ENTER.
2. Sélectionnez « Sélection entrée » dans « Outils », puis appuyez sur ENTER.
3. Sélectionnez « Auto » ou « Manuel » à l'aide des touches ▲ ou ▼.
4. Appuyez sur ENTER pour quitter.

---

### Remarque

- Lorsque « Auto » est réglé sur « Sélection entrée », la fonction d'économie d'énergie du moniteur n'est effective que si tous les PC sont en mode d'économie d'énergie.
-

## 7-4. Utilisation du bus USB (Universal Serial Bus)

Ce moniteur est équipé d'un concentrateur compatible USB. Raccordé à un ordinateur compatible USB ou à un autre concentrateur USB, il se comporte comme un concentrateur USB en permettant la connexion à des périphériques USB.

### ● Environnement système requis

1. Un ordinateur équipé d'un port USB ou un autre concentrateur USB raccordé à un ordinateur compatible USB.
2. Windows 2000/XP/Vista/7/8 ou Mac OS 9.2.2 et Mac OS X 10.2 ou version ultérieure
3. Câble USB

#### Attention

- Ce moniteur peut ne pas fonctionner correctement selon l'ordinateur, le système d'exploitation et les périphériques utilisés. Pour toute information sur la compatibilité USB de vos périphériques, contactez leurs fabricants.
- Les périphériques raccordés au port USB amont et aval continuent de fonctionner lorsque le moniteur est en mode d'économie d'énergie ou si la touche d'alimentation du moniteur est réglée sur Off. Par conséquent, la consommation d'énergie du moniteur varie selon les périphériques connectés, même si ceux-ci sont en mode d'économie d'énergie.
- Si le commutateur d'alimentation principal de l'adaptateur secteur est réglé sur Off, le périphérique raccordé au port USB ne fonctionne pas.

### ● Procédure de connexion (Configuration de la fonction USB)

1. Raccordez d'abord le moniteur à un ordinateur à l'aide du câble de signal, puis mettez l'ordinateur sous tension.
2. Raccordez le câble USB fourni entre le port USB aval d'un ordinateur compatible USB (ou d'un concentrateur USB) et le port USB amont du moniteur.  
La fonction de concentrateur USB est automatiquement configurée au moment de la connexion du câble USB.
3. Permet de raccorder le périphérique USB au port USB aval du moniteur.

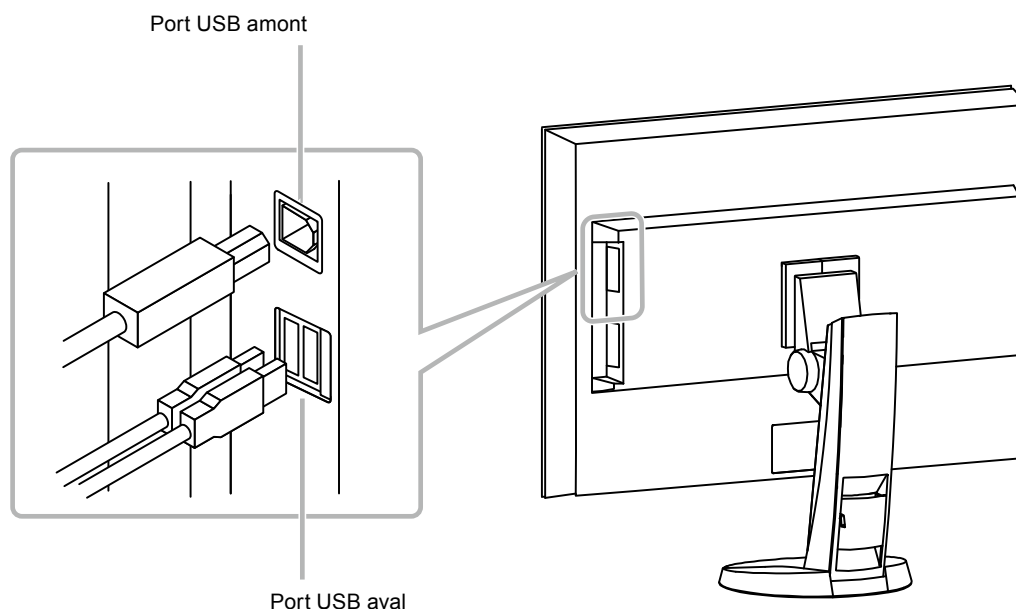

## 7-5. Affichage des informations sur le moniteur

### ● Affichage des informations sur le signal

Cette fonction permet d'afficher les informations sur les signaux d'entrée affichés actuellement.

#### Procédure

1. Sélectionnez « Outils » dans le menu Ajustage, puis appuyez sur ENTER.
2. Sélectionnez « Infos Signal » dans « Outils », puis appuyez sur ENTER.

« Infos Signal » s'affiche.

(Exemple)

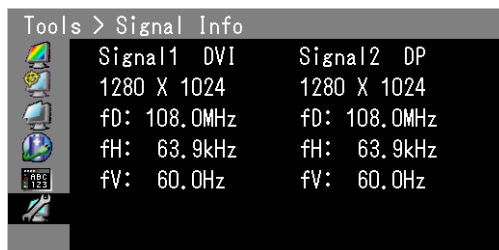

### ● Affichage des informations sur le moniteur

Cette fonction permet d'afficher les informations sur le moniteur.

#### Procédure

1. Sélectionnez « Outils » dans le menu Ajustage, puis appuyez sur ENTER.
2. Sélectionnez « Infos Moniteur » dans le menu « Outils », puis appuyez sur ENTER.

« Infos Moniteur » s'affiche.

Cette fonction permet d'afficher le nom du modèle, le numéro de série, la version du micrologiciel et le temps d'utilisation.

(Exemple)

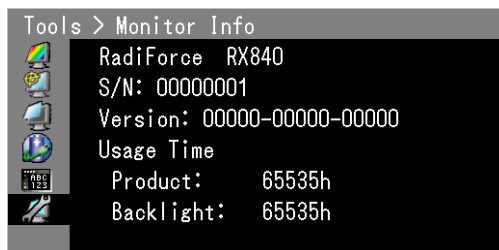

#### Attention

- Le temps d'utilisation n'est pas toujours à « 0 » lorsque vous achetez le moniteur, en raison de contrôle en usine.

## 7-6. Specifications

|   |  |   |                       |
|---|--|---|-----------------------|
| Panneau LCD                                       | Taille   | Ecran LCD couleur TFT 36,4 pouces (92 cm)   |                       |
|   | Traitement de surface                                  | RX840 :   | Anti-reflet           |
|   |  | RX830-AR :  | Anti-réflexion        |
|   |  | RX840-MG :  | Anti-reflet           |
|   | Dureté de surface                                      | 3H  |                       |
|   | Angles de visionnage                                   | Horizontal 176°, vertical 176° (CR ≥ 10)  |                       |
|   | Pas de masque  | 0,1995 mm   |                       |
|   | Temps de réponse                                       | Noir-blanc-noir : Env. 25 ms  |                       |
| Fréquence de balayage horizontal                  |  | 31 - 140 kHz  |                       |
| Fréquence de balayage vertical                    |  | 29,5 - 61 Hz (non entrelacé)  |                       |
| Résolution  |  | 4096 points × 2160 lignes   |                       |
| Fréquence de point maximale                       |  | DVI:  | 310 MHz               |
|   |  | DisplayPort:  | 290 MHz               |
| Maximum de couleurs affichables                   |  | Environ 1073,74 millions de couleurs (pour l'entrée DisplayPort 10 bits, DVI 10 bits)   |                       |
| Luminosité recommandée                            |  | RX840 :   | 400 cd/m <sup>2</sup> |
|   |  | RX840-AR :  | 400 cd/m <sup>2</sup> |
|   |  | RX840-MG :  | 500 cd/m <sup>2</sup> |
| Zone d'affichage (H × V)                          |  | 817,15 mm × 430,92 mm (32,17 pouces × 16,97 pouces)   |                       |
| Alimentation                                      | Entrée   | 100 à 240 Vac ±10%, 50/60 Hz 3,5 - 1,5A   |                       |
|   | Sortie   | CC 24,5V, 12A   |                       |
| Consommation électrique                           | Affichage à l'écran allumé                             | 350 W ou moins  |                       |
|   | Mode économie d'énergie                                | 6,0 W ou moins (uniquement lorsque le connecteur du signal DVI est raccordé, qu'aucun périphérique USB n'est raccordé, que « Sélection entrée » est réglée sur « Manuel », qu'aucune sortie 5V cc n'est raccordée ou que « DC5V Output » est réglé sur « Off ») |                       |
|   | Hors tension   | 6,0 W ou moins (lorsqu'aucun périphérique USB n'est branché, aucune sortie DC5V n'est connectée, ou « DC5V Output » est réglé sur « Off »)  |                       |
|   | Alimentation principale de l'adaptateur secteur coupée | 0 W   |                       |
| Connecteur de signal d'entrée                     |  | Connecteur DVI-D × 2  |                       |
|   |  | Connecteur DisplayPort × 2 (Norme V1.1a, applicable à HDCP)   |                       |
| Système de transmission de signal numérique (DVI) |  | TMDS (Single Link / Dual Link)  |                       |
| DC5V Output                                       |  | 5,0V / 1A × 2   |                       |
| Plug & Play                                       |  | Numérique (DVI-D) : VESA DDC 2B / Structure EDID 1.3<br>Numérique (DisplayPort) : VESA DisplayPort / EDID structure 1.4   |                       |
| Dimensions (largeur) × (hauteur) × (profondeur)   | Unité principale                                       | 896 mm (35,3 pouces) × 564,5 - 643 mm (22,2 - 25,3 pouces) × 373 - 323 mm (14,7 - 12,7 pouces)  |                       |
|   | Unité principale (sans pied)                           | 896 mm (35,3 pouces) × 527 mm (20,7 pouces) × 157 mm (6,2 pouces)   |                       |
|   | Adaptateur secteur                                     | 148 mm (5,8 pouces) × 74 mm (2,9 pouces) × 280 mm (11,0 pouces)   |                       |
| Poids   | Unité principale                                       | Env. 27,9 kg (61,5 lbs.)  |                       |
|   | Unité principale (sans pied)                           | Env. 23,2 kg (51,1 lbs.)  |                       |
|   | Adaptateur secteur                                     | Env. 3,0 kg (6,6 lbs.)  |                       |

|                      |                         |   |  |
|----------------------|-------------------------|---|--|
| Plage de déplacement | FlexStand 2             | Inclinaison :<br>Pivotement :<br>Hauteur réglable : | Haut 25°, bas 0°<br>172° vers la droite, 172° vers la gauche<br>123 mm (pour une inclinaison de 25°), 100 mm (pour une inclinaison de 0°)        |
| Conditions ambiantes | Température             | En fonctionnement :<br>Transport/Stockage :         | Unité principale : 0°C à 35°C (32°F à 95°F)<br>Adaptateur secteur : 0°C à 40°C (32°F à 104°F)<br>-20°C à 60°C (-4°F à 140°F)                     |
|                      | Humidité                | En fonctionnement :<br>Transport/Stockage :         | 20% à 80% HR (sans condensation)<br>Unité principale : 10% à 90% HR (sans condensation)<br>Adaptateur secteur : 10% à 90% HR (sans condensation) |
|                      | Pression atmosphérique  | En fonctionnement :<br>Transport/Stockage :         | 700 hPa à 1060 hPa<br>200 hPa à 1060 hPa   |
| USB                  | Norme                   | USB Specification Revision 2.0                      |  |
|                      | Port                    | Port amont × 1, Port aval × 2                       |  |
|                      | Vitesse de transmission | 480 Mbps (haute), 12 Mbps (maxi)<br>1,5 Mbps (bas)  |  |
|                      | Alimentation courante   | Aval : 500mA max. / 1 port                          |  |

## Principaux réglages par défaut

**Mode de CAL Switch : Le réglage par défaut du mode d'affichage est mode DICOM.**

### RX840/RX840-AR

| Mode   | Luminosité                    | Température | Valeur gamma |
|--------|-------------------------------|-------------|--------------|
| DICOM  | 400 cd/m <sup>2</sup>         | 7 500K      | DICOM        |
| Custom | environ 400 cd/m <sup>2</sup> | 7 500K      | 2.2          |
| CAL1   | 300 cd/m <sup>2</sup>         | 7 500K      | DICOM        |
| CAL2   | 300 cd/m <sup>2</sup>         | 7 500K      | 2.2          |
| CAL3   | 400 cd/m <sup>2</sup>         | 7 500K      | DICOM        |
| sRGB   | environ 250 cd/m <sup>2</sup> | 6 500K      | 2.2          |
| Text   | environ 100 cd/m <sup>2</sup> | 6 500K      | 2.2          |

### RX840-MG

| Mode   | Luminosité                    | Température | Valeur gamma |
|--------|-------------------------------|-------------|--------------|
| DICOM  | 500 cd/m <sup>2</sup>         | 7 500K      | DICOM        |
| Custom | environ 500 cd/m <sup>2</sup> | 7 500K      | 2.2          |
| CAL1   | 400 cd/m <sup>2</sup>         | 7 500K      | DICOM        |
| CAL2   | 400 cd/m <sup>2</sup>         | 7 500K      | 2.2          |
| CAL3   | 500 cd/m <sup>2</sup>         | 7 500K      | DICOM        |
| sRGB   | environ 250 cd/m <sup>2</sup> | 6 500K      | 2.2          |
| Text   | environ 100 cd/m <sup>2</sup> | 6 500K      | 2.2          |

## Autres Fonctions

|                  |         |
|------------------|---------|
| Entrée*          | DVI-DVI |
| Capteur présence | Off     |
| Veille           | Haut    |
| Sélection entrée | Auto    |
| Position d'écran | Centre  |
| DDC*             | On      |
| DC5V Output*     | Off     |
| Résolution*      | 8MP     |
| Position du Menu | Centre  |
| Langue           | English |

\* Ces fonctions ne peuvent pas être réinitialisées par « Tout réinit. » (voir [page 21](#)).

## Dimensions externes

### Moniteur

Unité : mm (pouces)

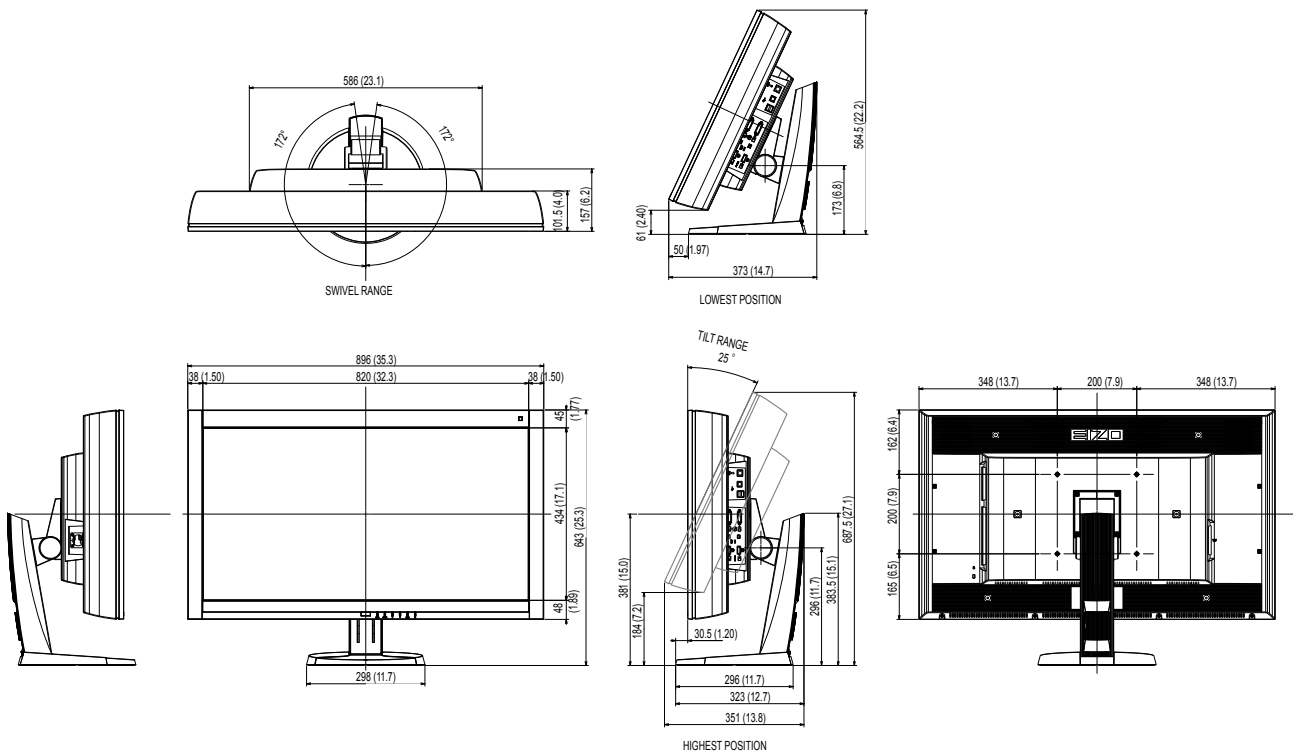

### Adaptateur secteur (PSA-064)

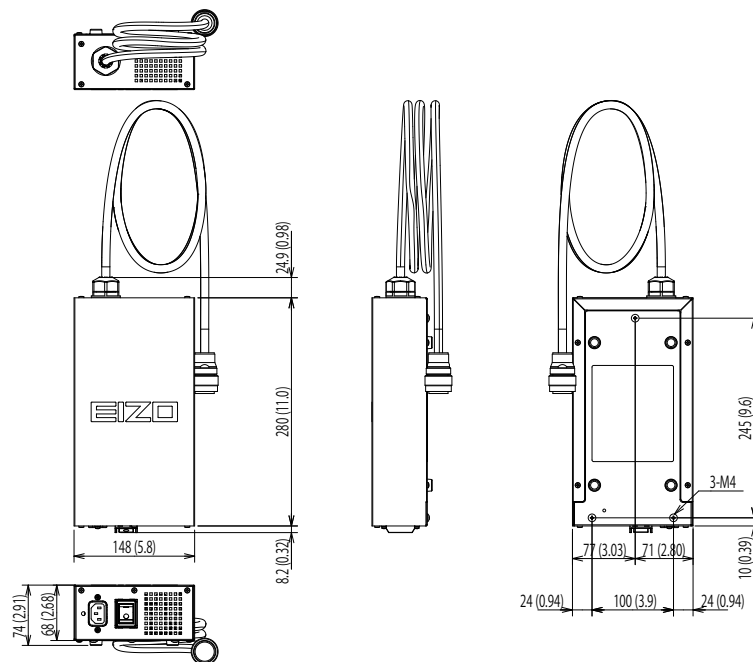

## Accessoires

|  |                  |   |
|--|------------------|---|
| Kit de calibrage                                     | RX840/RX840-AR : | EIZO « RadiCS UX1 » Ver. 4.0.0 ou ultérieure<br>EIZO « RadiCS Version Up Kit » Ver. 4.0.0 ou ultérieure |
|  | RX840-MG :       | EIZO « RadiCS UX1 » Ver. 4.1.3 ou ultérieure<br>EIZO « RadiCS Version Up Kit » Ver. 4.1.3 ou ultérieure |
| Logiciel de gestion du contrôle de qualité en réseau | RX840/RX840-AR : | EIZO « RadiNET Pro » Ver. 4.0.0 ou ultérieure   |
|  | RX840-MG :       | EIZO « RadiNET Pro » Ver. 4.1.3 ou ultérieure   |
| Kit de nettoyage                                     |                  | EIZO « ScreenCleaner »  |

Pour obtenir les toutes dernières informations relatives aux accessoires et les informations relatives aux dernières cartes vidéo compatibles, consultez notre site web.

<http://www.eizo.com>



## 7-7. Glossaire

---

### **DDC (Display Data Channel)**

VESA fournit une standardisation pour l'échange interactif des informations de réglage, etc. entre un ordinateur et le moniteur.

### **DICOM (Digital Imaging and Communication in Medicine)**

La norme DICOM a été mise au point par l'American College of Radiology et la National Electric Manufacturers Association aux Etats-Unis.

Les appareils compatibles DICOM permettent le transfert d'images et d'informations médicales. Le document DICOM Part 14 définit l'affichage d'images médicales numériques en niveaux de gris.

### **DisplayPort**

DisplayPort est une interface AV numérique de pointe qui permet de brancher le PC, l'audio, les imageurs, etc. au moniteur. Un câble peut transférer le son avec les images.

### **DVI (Digital Visual Interface)**

DVI est une norme d'interface numérique. L'interface DVI permet la transmission directe des données numériques du PC sans perte.

Ceci inclut le système de transmission TMDS et les connecteurs DVI. Il existe deux types de connecteurs DVI. Le premier est le connecteur DVI-D réservé à l'entrée de signaux numériques. L'autre est le connecteur DVI-I qui accepte des signaux numériques et analogiques.

### **DVI DMPM (DVI Digital Monitor Power Management)**

DVI DMPM est une fonction d'économie d'énergie adaptée à l'interface numérique. Les états « moniteur allumé » (mode de fonctionnement normal) et « actif éteint » (mode économie d'énergie) sont indispensables pour le mode d'alimentation DVI DMPM du moniteur.

### **Gamma**

Généralement, la luminosité du moniteur varie de façon non linéaire selon le niveau du signal d'entrée ; c'est ce qu'on appelle la « caractéristique Gamma ». Une valeur gamma faible génère une image peu contrastée alors qu'une valeur gamma élevée augmente le contraste de l'image.

### **Gain**

Cette fonction est utilisée pour régler chaque paramètre de couleur pour le rouge, le vert et le bleu. Un moniteur LCD peut afficher des couleurs en faisant passer la lumière par le filtre coloré du panneau. Le rouge, le vert et le bleu sont les trois couleurs primaires. Toutes les couleurs affichées à l'écran sont une combinaison de ces trois couleurs. Le ton peut être modifié en réglant l'intensité de lumière (volume) traversant le filtre de chaque couleur.

## **HDCP (High-bandwidth Digital Content Protection)**

Il s'agit d'un système de codage des signaux numériques, qui a été développé afin de protéger les contenus numériques (vidéo, musique, etc.) contre la copie.

La technologie HDCP permet de sécuriser la transmission des contenus numériques en codant côté sortie le contenu envoyé via le connecteur DVI ou HDMI et en le décodant ensuite côté entrée.

Aucun contenu numérique ne peut être reproduit si les équipements côtés sortie et entrée ne sont pas compatibles HDCP.

## **Résolution**

Le panneau LCD est constitué d'un grand nombre de pixels d'une taille spécifiée qui s'allument pour former l'image affichée à l'écran. Le moniteur est constitué de 4096 pixels horizontaux et de 2160 pixels verticaux.

A une résolution de  $4096 \times 2160$ , tous les pixels sont affichés en plein écran (1:1).

## **sRGB (Norme RGB)**

Norme internationale pour la reproduction couleur et l'espace couleur sur des dispositifs périphériques (tels que moniteurs, imprimantes, appareils photos numériques, scanners). C'est une norme simple d'harmonisation des couleurs sur Internet, qui permet d'afficher les couleurs en utilisant des tons proches de ceux des dispositifs de transmission et de réception.

## **Température**

La température de couleur est une méthode de mesure de la tonalité du blanc, indiquée généralement en degrés Kelvin. L'écran devient rougeâtre à basse température et bleuâtre à température élevée, comme la température de la flamme.

5000 K : blanc légèrement rougeâtre

6500 K : blanc appelé couleur en lumière naturelle

9300 K : blanc légèrement bleuté

## **TMDS (Transition Minimized Differential Signaling)**

Méthode de transmission de signal pour l'interface numérique.

# Annexe

## Marque commerciale

VESA est une marque commerciale ou une marque déposée de Video Electronics Standards Association aux Etats-Unis et dans d'autres pays.

Windows, Windows Vista, Windows Media, SQL Server et Xbox 360 sont des marques déposées de Microsoft Corporation aux États-Unis et dans d'autres pays.

Apple, Mac, Macintosh, iMac, eMac, Mac OS, MacBook, PowerBook, ColorSync, QuickTime et iBook sont des marques déposées de Apple Inc.

Acrobat, Adobe, Adobe AIR et Photoshop sont des marques déposées de Adobe Systems Incorporated aux Etats-Unis et dans d'autres pays.

PowerPC est une marque déposée de International Business Machines Corporation.

Pentium est une marque déposée de Intel Corporation aux Etats-Unis et dans d'autres pays.

AMD Athlon et AMD Opteron sont des marques commerciales de Advanced Micro Devices, Inc.

GRACoL et IDEAlliance sont des marques déposées de International Digital Enterprise Alliance.

ColorVision, ColorVision Spyder2 sont des marques déposées de DataColor Holding AG.

Spyder3 est une marque commerciale de DataColor Holding AG.

Eye-One, ColorMunki et X-Rite sont des marques déposées ou des marques commerciales de X-Rite Incorporated.

TouchWare est une marque commerciale de 3M Touch Systems, Inc.

NextWindow est une marque déposée de NextWindow Ltd.

RealPlayer est une marque déposée de RealNetworks, Inc.

NEC est une marque déposée de NEC Corporation. PC-9801 et PC-9821 sont des marques commerciales de NEC Corporation.

PlayStation est une marque déposée de Sony Computer Entertainment Inc.

PSP et PS3 sont des marques commerciales de Sony Computer Entertainment Inc.

ENERGY STAR est une marque déposée de l'Agence américaine de Protection de l'Environnement aux Etats-Unis et dans d'autres pays.

HDMI, le logo HDMI et High-Definition Multimedia Interface sont des marques commerciales ou des marques déposées de HDMI Licensing, LLC aux Etats-Unis et dans d'autres pays.

EIZO, le logo EIZO, ColorEdge, DuraVision, FlexScan, FORIS, RadiForce, RadiCS, RadiNET, Raptor et ScreenManager sont des marques déposées de EIZO Corporation au Japon et dans d'autres pays.

ColorNavigator, EIZO EasyPIX, EcoView NET, EIZO ScreenSlicer, i•Sound, Screen Administrator et UniColor Pro sont des marques commerciales de EIZO Corporation.

Tous les autres noms de sociétés et de produits sont des marques commerciales ou des marques déposées de leurs propriétaires respectifs.

## Licence

Une police bitmap round gothic gras utilisée pour les caractères affichés au dessus de ce produit est conçue par Ricoh.

## Norme médicale

---

- Le système final doit être conforme aux exigences de la norme IEC60601-1-1.
- Les appareils électriques peuvent émettre des ondes électromagnétiques susceptibles d'interférer, de limiter ou de dégrader le fonctionnement du moniteur. Installez l'appareil dans un environnement contrôlé où ces effets néfastes sont évités.
- Ce moniteur est destiné à une utilisation dans un système d'imagerie médicale uniquement. Le RX840/RX840-AR ne prend pas en charge l'affichage de mammographies à des fins de diagnostic.

### Classement du matériel

- Type de protection contre les chocs électriques : Classe I
- Classe EMC: EN60601-1-2 : 2007 groupe 1 Classe B
- Classification du matériel médical (MDD 93/42/EEC) : Classe I
- Mode de fonctionnement : continu
- Classe IP : IPX0

# FCC Declaration of Conformity

For U.S.A. , Canada, etc. (rated 100-120 Vac) Only

## FCC Declaration of Conformity

**We, the Responsible Party**

EIZO Inc.

5710 Warland Drive, Cypress, CA 90630

Phone: (562) 431-5011

**declare that the product**

Trade name: EIZO

Model: RadiForce RX840

**is in conformity with Part 15 of the FCC Rules. Operation of this product is subject to the following two conditions: (1) this device may not cause harmful interference, and (2) this device must accept any interference received, including interference that may cause undesired operation.**

This equipment has been tested and found to comply with the limits for a Class B digital device, pursuant to Part 15 of the FCC Rules. These limits are designed to provide reasonable protection against harmful interference in a residential installation. This equipment generates, uses, and can radiate radio frequency energy and, if not installed and used in accordance with the instructions, may cause harmful interference to radio communications. However, there is no guarantee that interference will not occur in a particular installation. If this equipment does cause harmful interference to radio or television reception, which can be determined by turning the equipment off and on, the user is encouraged to try to correct the interference by one or more of the following measures.

- \* Reorient or relocate the receiving antenna.
- \* Increase the separation between the equipment and receiver.
- \* Connect the equipment into an outlet on a circuit different from that to which the receiver is connected.
- \* Consult the dealer or an experienced radio/TV technician for help.

Changes or modifications not expressly approved by the party responsible for compliance could void the user's authority to operate the equipment.

### Note

Use the attached specified cable below or EIZO signal cable with this monitor so as to keep interference within the limits of a Class B digital device.

- AC Cord
- Shielded Signal Cable (enclosed)

## Canadian Notice

This Class B digital apparatus complies with Canadian ICES-003.

Cet appareil numérique de la classe B est conforme à la norme NMB-003 du Canada.

# EMC Information

Essential performance of RadiForce series is to display images and operate functions normally.



## CAUTION

The RadiForce series requires special precautions regarding EMC and need to be installed, put into service and used according to the following information.

Do not use any cables other than the cables that provided or specified by us.

Using other cables may cause the increase of emission or decrease of immunity.

Do not put any portable and mobile RF communications equipment close to the RadiForce series. Doing so may affect the RadiForce series.

The RadiForce series should not be used adjacent to or stacked with other equipment. If adjacent or stacked use is necessary, the equipment or system should be observed to verify normal operation in the configuration in which it will be used.

Anyone who connects additional equipment to the signal input part or signal output parts, configuring a medical system, is responsible that the system complies with the requirements of IEC/EN60601-1-2.

### Guidance and manufacturer's declaration - electromagnetic emissions

The RadiForce series is intended for use in the electromagnetic environment specified below.

The customer or the user of the RadiForce series should assure that it is used in such an environment.

| Emission test   | Compliance | Electromagnetic environment - guidance  |
|---|------------|---|
| RF emissions<br>CISPR11/EN55011                             | Group 1    | The RadiForce series uses RF energy only for its internal function. Therefore, its RF emission are very low and are not likely to cause any interference in nearby electronic equipment.  |
| RF emissions<br>CISPR11/EN55011                             | Class B    | The RadiForce series is suitable for use in all establishments, including domestic establishments and those directly connected to the public low-voltage power supply network that supplies buildings used for domestic purposes. |
| Harmonic emissions<br>IEC/EN61000-3-2                       | Class D    |   |
| Voltage fluctuations / flicker emissions<br>IEC/EN61000-3-3 | Complies   |   |

### Guidance and manufacturer's declaration - electromagnetic immunity

The RadiForce series is intended for use in the electromagnetic environment specified below.

The customer or the user of the RadiForce series should assure that it is used in such an environment.

| Immunity test  | IEC/EN60601 test level   | Compliance level   | Electromagnetic environment - guidance   |
|--|--|--|--|
| Electrostatic discharge (ESD)<br>IEC/EN61000-4-2   | ±6kV contact<br>±8kV air   | ±6kV contact<br>±8kV air   | Floors should be wood, concrete or ceramic tile. If floors are covered with synthetic material, the relative humidity should be at least 30%.  |
| Electrical fast transient / burst<br>IEC/EN61000-4-4   | ±2kV for power supply lines<br>±1kV for input/output lines   | ±2kV for power supply lines<br>±1kV for input/output lines   | Mains power quality should be that of a typical commercial or hospital environment.  |
| Surge<br>IEC/EN61000-4-5   | ±1kV line(s) to line(s)<br>±2kV line(s) to earth   | ±1kV line(s) to line(s)<br>±2kV line(s) to earth   | Mains power quality should be that of a typical commercial or hospital environment.  |
| Voltage dips, short interruptions and voltage variations on power supply input lines<br>IEC/EN61000-4-11 | <5% $U_T$ (>95% dip in $U_T$ ) for 0.5 cycle<br>40% $U_T$ (60% dip in $U_T$ ) for 5 cycles<br>70% $U_T$ (30% dip in $U_T$ ) for 25 cycles<br><5% $U_T$ (>95% dip in $U_T$ ) for 5sec | <5% $U_T$ (>95% dip in $U_T$ ) for 0.5 cycle<br>40% $U_T$ (60% dip in $U_T$ ) for 5 cycles<br>70% $U_T$ (30% dip in $U_T$ ) for 25 cycles<br><5% $U_T$ (>95% dip in $U_T$ ) for 5sec | Mains power quality should be that of a typical commercial or hospital environment. If the user of the RadiForce series requires continued operation during power mains interruptions, it is recommended that the RadiForce series be powered from an uninterruptible power supply or a battery. |
| Power frequency (50/60Hz) magnetic field<br>IEC/EN61000-4-8  | 3A/m   | 3A/m   | Power frequency magnetic fields should be at levels characteristic of a typical location in a typical commercial or hospital environment.  |

NOTE  $U_T$  is the a.c. mains voltage prior to application of the test level.

**Guidance and manufacturer's declaration - electromagnetic immunity**

The RadiForce series is intended for use in the electromagnetic environment specified below. The customer or the user of the RadiForce series should assure that it is used in such an environment.

| Immunity test  | IEC/EN60601 test level   | Compliance level         | Electromagnetic environment - guidance   |
|--|--|--------------------------|--|
| <p>Conducted RF<br/>IEC/EN61000-4-6</p> <p>Radiated RF<br/>IEC/EN61000-4-3</p> | <p>3Vrms<br/>150kHz to 80MHz</p> <p>3V/m<br/>80MHz to 2.5GHz</p> | <p>3Vrms</p> <p>3V/m</p> | <p>Portable and mobile RF communications equipment should be used no closer to any part of the RadiForce series, including cables, than the recommended separation distance calculated from the equation applicable to the frequency of the transmitter.</p> <p>Recommended Separation distance</p> $d = 1.2 \sqrt{P}$ <p><math>d = 1.2 \sqrt{P}</math>, 80MHz to 800MHz<br/> <math>d = 2.3 \sqrt{P}</math>, 800MHz to 2.5GHz</p> <p>Where "P" is the maximum output power rating of the transmitter in watts (W) according to the transmitter manufacturer and "d" is the recommended separation distance in meters (m).</p> <p>Field strengths from fixed RF transmitters, as determined by an electromagnetic site survey<sup>a</sup>, should be less than the compliance level in each frequency range<sup>b</sup>.</p> <p>Interference may occur in the vicinity of equipment marked with the following symbol.</p>  |

NOTE 1 At 80 MHz and 800 MHz, the higher frequency range applies.

NOTE 2 These guidelines may not apply in all situations. Electromagnetic propagation is affected by absorption and reflection from structures, objects and people.

<sup>a</sup> Field strengths from fixed transmitters, such as base stations for radio (cellular/cordless) telephones and land mobile radios, amateur radio, AM and FM radio broadcast and TV broadcast cannot be predicted theoretically with accuracy. To assess the electromagnetic environment due to fixed RF transmitters, an electromagnetic site survey should be considered. If the measured field strength in the location in which the RadiForce series is used exceeds the applicable RF compliance level above, the RadiForce series should be observed to verify normal operation. If abnormal performance is observed, additional measures may be necessary, such as reorienting or relocating the RadiForce series.

<sup>b</sup> Over the frequency range 150 kHz to 80 MHz, field strengths should be less than 3 V/m.

**Recommended separation distances between portable and mobile RF communications equipment and the RadiForce Series**

The RadiForce series is intended for use in an electromagnetic environment in which radiated RF disturbances are controlled. The customer or the user of the RadiForce series can help prevent electromagnetic interference by maintaining a minimum distance between portable and mobile RF communications equipment (transmitters) and the RadiForce series as recommended below, according to the maximum output power of the communications equipment.

| Rated maximum output power of transmitter<br><br>W | Separation distance according to frequency of transmitter<br>m |                                       |  |
|--|--|---------------------------------------|--|
|  | 150kHz to 80MHz<br>$d = 1.2 \sqrt{P}$                          | 80MHz to 800MHz<br>$d = 1.2 \sqrt{P}$ | 800MHz to 2.5GHz<br>$d = 2.3 \sqrt{P}$ |
| 0.01   | 0.12   | 0.12                                  | 0.23                                   |
| 0.1  | 0.38   | 0.38                                  | 0.73                                   |
| 1  | 1.2  | 1.2                                   | 2.3                                    |
| 10   | 3.8  | 3.8                                   | 7.3                                    |
| 100  | 12   | 12                                    | 23                                     |

For transmitters rated at a maximum output power not listed above, the recommended separation distance “d” in meters (m) can be estimated using the equation applicable to the frequency of the transmitter, where “P” is the maximum output power rating of the transmitter in watts (W) according to the transmitter manufacturer.

NOTE 1 At 80 MHz and 800 MHz, the separation distance for the higher frequency range applies.

NOTE 2 These guidelines may not apply in all situations. Electromagnetic propagation is affected by absorption and reflection from structures, objects and people.

| <b>Cable length</b>      |      |
|--------------------------|------|
| Signal Cable (DD300DL) : | 3.0m |
| Signal Cable (PP300) :   | 3.0m |
| USB Cable (UU300) :      | 3.0m |



# GARANTIE LIMITÉE (RX840/RX840-AR)

## LIMITED WARRANTY

EIZO Corporation (hereinafter referred to as “**EIZO**”) and distributors authorized by EIZO (hereinafter referred to as the “**Distributors**”) warrant, subject to and in accordance with the terms of this limited warranty (hereinafter referred to as the “**Warranty**”), to the original purchaser (hereinafter referred to as the “**Original Purchaser**”) who purchased the product specified in this document (hereinafter referred to as the “**Product**”) from EIZO or Distributors, that EIZO and Distributors shall, at their sole discretion, either repair or replace the Product at no charge if the Original Purchaser becomes aware within the Warranty Period (defined below) that (i) the Product malfunctions or is damaged in the course of normal use of the Product in accordance with the description in the instruction manual attached to the Product (hereinafter referred to as the “**User’s Manual**”), or (ii) the LCD panel and brightness of the Product cannot maintain the recommended brightness specified in the User’s Manual in the course of normal use of the Product in accordance with the description of the User’s Manual.

The period of this Warranty is five (5) years from the date of purchase of the Product (hereinafter referred to as the “**Warranty Period**”), provided that the brightness of the Product shall be warranted only if the Product has been used within the recommended brightness described in the User’s Manual and the Warranty Period for the brightness is limited to five (5) years from the date of purchase of the Product subject to the usage time being less than or equal to 25,000 hours (the brightness is 400cd/m<sup>2</sup> and color temperature is 7500K) or less than or equal to 40,000 hours (the brightness is 300cd/m<sup>2</sup> and color temperature is 7500K). EIZO and Distributors shall bear no liability or obligation with regard to the Product in relation to the Original Purchaser or any third parties other than as provided under this Warranty.

EIZO and Distributors will cease to hold or store any parts of the Product upon expiration of seven (7) years after the production of such parts is discontinued. In repairing the monitor, EIZO and Distributors will use renewal parts which comply with our QC standards.

The Warranty is valid only in the countries or territories where the Distributors are located. The Warranty does not restrict any legal rights of the Original Purchaser.

Notwithstanding any other provision of this Warranty, EIZO and Distributors shall have no obligation under this Warranty whatsoever in any of the cases as set forth below:

- (a) Any defect of the Product caused by freight damage, modification, alteration, abuse, misuse, accident, incorrect installation, disaster, faulty maintenance and/or improper repair by third party other than EIZO and Distributors;
- (b) Any incompatibility of the Product due to possible technical innovations and/or regulations;
- (c) Any deterioration of the sensor;
- (d) Any deterioration of display performance caused by the deterioration of expendable parts such as the LCD panel and/or backlight, etc. (e.g. changes in brightness uniformity, changes in color, changes in color uniformity, defects in pixels including burnt pixels, etc.);
- (e) Any deterioration of the Product caused by the use at higher brightness than the recommended brightness described in the User’s Manual;
- (f) Any defect of the Product caused by external equipment;
- (g) Any defect of the Product on which the original serial number has been altered or removed;
- (h) Any normal deterioration of the product, particularly that of consumables, accessories, and/or attachments (e.g. buttons, rotating parts, cables, User’s Manual, etc.); and
- (i) Any deformation, discoloration, and/or warp of the exterior of the product including that of the surface of the LCD panel.

To obtain service under the Warranty, the Original Purchaser must deliver the Product, freight prepaid, in its original package or other adequate package affording an equal degree of protection, assuming the risk of damage and/or loss in transit, to the local Distributor. The Original Purchaser must present proof of purchase of the Product and the date of such purchase when requesting services under the Warranty.

The Warranty Period for any replaced and/or repaired product under this Warranty shall expire at the end of the original Warranty Period.

EIZO OR DISTRIBUTORS ARE NOT RESPONSIBLE FOR ANY DAMAGE TO, OR LOSS OF, DATA OR OTHER INFORMATION STORED IN ANY MEDIA OR ANY PART OF ANY PRODUCT RETURNED TO EIZO OR DISTRIBUTORS FOR REPAIR.

EIZO AND DISTRIBUTORS MAKE NO FURTHER WARRANTIES, EXPRESSED OR IMPLIED, WITH RESPECT TO THE PRODUCT AND ITS QUALITY, PERFORMANCE, MERCHANTABILITY OR FITNESS FOR ANY PARTICULAR USE. IN NO EVENT SHALL EIZO OR DISTRIBUTORS BE LIABLE FOR ANY INCIDENTAL, INDIRECT, SPECIAL, CONSEQUENTIAL OR OTHER DAMAGE WHATSOEVER (INCLUDING, WITHOUT LIMITATION, DAMAGES FOR LOSS OF PROFIT, BUSINESS INTERRUPTION, LOSS OF BUSINESS INFORMATION, OR ANY OTHER PECUNIARY LOSS) ARISING OUT OF THE USE OR INABILITY TO USE THE PRODUCT OR IN ANY CONNECTION WITH THE PRODUCT, WHETHER BASED ON CONTRACT, TORT, NEGLIGENCE, STRICT LIABILITY OR OTHERWISE, EVEN IF EIZO OR DISTRIBUTORS HAVE BEEN ADVISED OF THE POSSIBILITY OF SUCH DAMAGES. THIS EXCLUSION ALSO INCLUDES ANY LIABILITY WHICH MAY ARISE OUT OF THIRD PARTY CLAIMS AGAINST THE ORIGINAL PURCHASER. THE ESSENCE OF THIS PROVISION IS TO LIMIT THE POTENTIAL LIABILITY OF EIZO AND DISTRIBUTORS ARISING OUT OF THIS LIMITED WARRANTY AND/OR SALES.

## BEGRENZTE GARANTIE

EIZO Corporation (im Weiteren als „**EIZO**“ bezeichnet) und die Vertragsimporteure von EIZO (im Weiteren als „**Vertrieb(e)**“ bezeichnet) garantieren dem ursprünglichen Käufer (im Weiteren als „**Erstkäufer**“ bezeichnet), der das in diesem Dokument vorgegebene Produkt (im Weiteren als „**Produkt**“ bezeichnet) von EIZO oder einem Vertrieb erworben hat, gemäß den Bedingungen dieser beschränkten Garantie (im Weiteren als „**Garantie**“ bezeichnet), dass EIZO und der Vertrieb nach eigenem Ermessen das Produkt entweder kostenlos reparieren oder austauschen, falls der Erstkäufer innerhalb der Garantiefrist (weiter unten festgelegt) entweder (i) eine Fehlfunktion bzw. Beschädigung des Produkts feststellt, die während des normalen Gebrauchs des Produkts gemäß den Anweisungen des zum Lieferumfang des Produkts gehörenden Benutzerhandbuchs (im Weiteren als „**Benutzerhandbuch**“ bezeichnet) aufgetreten ist, oder (ii) das LCD-Panel und die Helligkeit des Produkts während des normalen Gebrauchs des Produkts gemäß den Anweisungen des Benutzerhandbuchs nicht die im Benutzerhandbuch genannte empfohlene Helligkeit aufrecht erhalten können.

Die Dauer der Garantieleistung beträgt fünf (5) Jahre ab dem Kaufdatum des Produkts (im Weiteren als „**Garantiefrist**“ bezeichnet), wobei vorausgesetzt wird, dass die Helligkeit des Produkts nur garantiert wird, wenn das Produkt innerhalb der empfohlenen Helligkeit, wie im Benutzerhandbuch beschrieben, verwendet wird, und die Dauer der Garantiefrist für die Helligkeit beträgt fünf (5) Jahre ab dem Kaufdatum des Produkts, wobei die Nutzungszeit des Produkts auf maximal 25.000 Betriebsstunden (bei einer Helligkeit von 400 cd/m<sup>2</sup> und einer Farbtemperatur von 7500 K) oder maximal 40.000 Betriebsstunden (bei einer Helligkeit von 300 cd/m<sup>2</sup> und einer Farbtemperatur von 7500 K) beschränkt ist. EIZO und die Vertriebe übernehmen über den Rahmen dieser Garantie hinaus hinsichtlich des Produkts keinerlei Haftung oder Verpflichtung dem Erstkäufer oder Dritten gegenüber.

EIZO und die Vertriebe verpflichten sich, Ersatzteile für das Produkt über einen Zeitraum von sieben (7) Jahren nach Einstellung der Produktion der Ersatzteile zu lagern bzw. anzubieten. EIZO und seine Vertriebspartner verpflichten sich, bei einer etwaigen Reparatur des Monitors ausschließlich Produkte gemäß den EIZO-Qualitätssicherungsstandards zu verwenden.

Diese Garantie gilt nur in Ländern oder Gebieten, in denen sich Vertriebe befinden. Die gesetzlichen Gewährleistungsrechte des Erstkäufers gegenüber dem Verkäufer werden durch diese Garantie nicht berührt.

EIZO und die Vertriebe besitzen im Rahmen dieser Garantie keinerlei Verpflichtung in den folgenden Fällen:

- (a) Produktdefekte, die auf Frachtschäden, Modifikation, Nachgestaltung, Missbrauch, Fehlbedienung, Unfälle, unsachgemäße Installation, Naturkatastrophen, fehlerhafte Wartung und/oder unsachgemäße Reparatur durch eine andere Partei als EIZO und die Vertriebe zurückzuführen sind.
- (b) Eine Inkompatibilität des Produkts aufgrund von technischen Neuerungen und/oder neuen Bestimmungen, die nach dem Kauf in Kraft treten.
- (c) Jegliche Verschlechterung des Sensors;
- (d) Jegliche Verschlechterung der Bildschirmleistung, die durch Verschleißteile wie den LCD-Panel und/oder die Hintergrundbeleuchtung usw. hervorgerufen werden (z.B. Veränderungen von Helligkeitsverteilung, Farben oder Farbverteilung, Pixeldefekte einschließlich ausgebrannter Pixel usw.).
- (e) Jegliche Abnutzung des Produkts, die auf einen Gebrauch mit einer höheren Helligkeit als die im Benutzerhandbuch genannte empfohlene Helligkeit zurückzuführen ist.
- (f) Produktdefekte, die durch externe Geräte verursacht werden.
- (g) Jeglicher Defekt eines Produkts, dessen ursprüngliche Seriennummer geändert oder entfernt wurde.
- (h) Normale Abnutzung des Produkts, insbesondere von Verbrauchsteilen, Zubehörteilen und/oder Beilagen (z.B. Tasten, drehbare Teile, Kabel, Benutzerhandbuch usw.); sowie
- (i) Verformungen, Verfärbungen und/oder Verziehungen am Produktäußeren, einschließlich der Oberfläche des LCD-Panels.

Bei Inanspruchnahme der Garantieleistung ist der Erstkäufer verpflichtet, das Produkt auf eigene Kosten und in der Originalverpackung bzw. einer anderen geeigneten Verpackung, die einen gleichwertigen Schutz gegen Transportschäden bietet, an den örtlichen Vertrieb zu übersenden, wobei der Erstkäufer das Transportrisiko gegenüber Schäden und/oder Verlust trägt. Zum Zeitpunkt der Inanspruchnahme der Garantieleistung muss der Erstkäufer einen Verkaufsbeleg vorweisen, auf dem das Kaufdatum angegeben ist.

Die Garantiefrist für ein im Rahmen dieser Garantie ausgetauschtes und/oder repariertes Produkt erlischt nach Ablauf der ursprünglichen Garantiefrist.

EIZO ODER DIE EIZO-VERTRAGSIMPORTEURE HAFTEN NICHT FÜR ZERSTÖRTE DATENBESTÄNDE ODER DIE KOSTEN DER WIEDERBESCHAFFUNG DIESER DATENBESTÄNDE AUF JEDLICHEN DATENTRÄGERN ODER TEILEN DES PRODUKTS, DIE IM RAHMEN DER GARANTIE BEI EIZO ODER DEN EIZO-VERTRAGSIMPORTEUREN ZUR REPARATUR EINGEREICHT WURDEN.

EIZO UND DIE EIZO-VERTRAGSIMPORTEURE GEBEN WEDER EXPLIZITE NOCH IMPLIZITE GARANTIE IN BEZUG AUF DIESES PRODUKT UND SEINE QUALITÄT, LEISTUNG, VERKÄUFLICHKEIT ODER EIGNUNG FÜR EINEN BESTIMMTEN ZWECK. AUF KEINEN FALL SIND EIZO ODER DIE EIZO-VERTRAGSIMPORTEURE VERANTWORTLICH FÜR JEDLICHE ZUFÄLLIGE, INDIREKTE, SPEZIELLE, FOLGE- ODER ANDERE SCHÄDEN JEDLICHER ART (EINSCHLIESSLICH OHNE JEDE BEGRENZUNG SCHÄDEN BEZÜGLICH PROFITVERLUST, GESCHÄFTSUNTERBRECHUNG, VERLUST VON GESCHÄFTSINFORMATION ODER JEDLICHE ANDEREN FINANZIELLEN EINBUSSEN), DIE DURCH DIE VERWENDUNG DES PRODUKTES ODER DIE UNFÄHIGKEIT ZUR VERWENDUNG DES PRODUKTES ODER IN JEDLICHER BEZIEHUNG MIT DEM PRODUKT, SEI ES BASIEREND AUF VERTRAG, SCHADENSERSATZ, NACHLAESSIGKEIT, STRIKTE HAFTPFLICHT ODER ANDEREN FORDERUNGEN ENTSTEHEN, AUCH WENN EIZO UND DIE EIZO-VERTRAGSIMPORTEURE IM VORAUS ÜBER DIE MÖGLICHKEIT SOLCHER SCHÄDEN INFORMIERT WURDEN. DIESER AUSSCHLUSS ENTHÄLT AUCH JEDE HAFTPFLICHT, DIE AUS FORDERUNGEN DRITTER GEGEN DEN ERSTKÄUFER ENTSTEHEN KANN. ZWECK DIESER KLAUSEL IST ES, DIE HAFTUNG VON EIZO UND DEN VERTRIEBEN GEGENÜBER FORDERUNGEN ZU BEGRENZEN, DIE AUS DIESER BESCHRÄNKTEN GARANTIE UND/ODER DEM VERKAUF ENTSTEHEN KÖNNEN.

## GARANTIE LIMITÉE

EIZO Corporation (ci-après dénommé « **EIZO** ») et les distributeurs autorisés par EIZO (ci-après dénommés « **Distributeurs** »), sous réserve et conformément aux termes de cette garantie limitée (ci-après dénommée « **Garantie** »), garantissent à l'acheteur initial (ci-après dénommé « **Acheteur initial** ») du produit spécifié dans la présente (ci-après dénommé « **Produit** ») acheté auprès d'EIZO ou de Distributeurs agréés EIZO, que EIZO et ses Distributeurs auront pour option de réparer ou remplacer gratuitement le Produit si l'Acheteur initial constate, pendant la Période de garantie (définie ci-dessous), (i) qu'il y a un dysfonctionnement ou que le Produit a subi un dommage dans le cadre d'une utilisation normale du Produit conformément à la description du mode d'emploi qui accompagne le Produit (ci-après dénommé « **Manuel d'utilisateur** »), ou (ii) que le panneau LCD et la luminosité du Produit ne peuvent pas maintenir la luminosité recommandée spécifiée dans le Manuel d'utilisation dans le cadre d'une utilisation normale du Produit, conformément à la description du Manuel d'utilisation.

La période de cette Garantie est limitée à cinq (5) ans à partir de la date d'achat du Produit (ci-après dénommée « Période de Garantie »), sous réserve que la luminosité du Produit ne sera garantie que si le Produit a été utilisé conformément à la luminosité recommandée dans le Manuel d'Utilisation et la Période de Garantie en matière de luminosité est limitée à cinq (5) ans à compter de la date d'achat du Produit, sous réserve que la durée d'utilisation soit inférieure ou égale à 25 000 heures (la luminosité est de 400 cd/m<sup>2</sup> et la température de la couleur à 7500 K) ou inférieure ou égale à 40 000 heures (la luminosité est de 300 cd/m<sup>2</sup> et la température de la couleur à 7500 K). EIZO et ses Distributeurs déclinent toute responsabilité ou obligation concernant ce Produit face à l'Acheteur initial ou à toute autre personne à l'exception de celles stipulées dans la présente Garantie.

EIZO et ses Distributeurs cesseront de tenir ou conserver en stock toute pièce de ce Produit après l'expiration de la période de sept (7) ans suivant l'arrêt de la production de telles pièces. Pour réparer le moniteur, EIZO et ses distributeurs utiliseront des pièces de rechange conformes à nos normes de contrôle qualité.

La Garantie est valable uniquement dans les pays ou les territoires où se trouvent les Distributeurs. La Garantie ne limite aucun des droits reconnus par la loi à l'Acheteur initial.

Nonobstant toute autre clause de cette Garantie, EIZO et ses Distributeurs n'auront d'obligation dans le cadre de cette Garantie pour aucun des cas énumérés ci-dessous :

- (a) Tout défaut du Produit résultant de dommages occasionnés lors du transport, d'une modification, d'une altération, d'un abus, d'une mauvaise utilisation, d'un accident, d'une installation incorrecte, d'un désastre, d'un entretien et/ou d'une réparation incorrects effectués par une personne autre que EIZO ou ses Distributeurs ;
- (b) Toute incompatibilité du Produit résultant d'améliorations techniques et/ou réglementations possibles ;
- (c) Toute détérioration du capteur ;
- (d) Toute détérioration des performances d'affichage causée par la détérioration des éléments consommables tels que le panneau LCD et/ou le rétroéclairage, etc. (par exemple, des changements de l'uniformité de la luminosité, des changements de couleur, des changements de l'uniformité des couleurs, des défauts de pixels, y compris des pixels brûlés, etc.) ;
- (e) Toute détérioration du Produit causée par l'utilisation d'une luminosité plus élevée que la luminosité recommandée, telle que décrite dans le Manuel d'utilisation ;
- (f) Tout défaut du Produit causé par un appareil externe ;
- (g) Tout défaut d'un Produit sur lequel le numéro de série original a été altéré ou supprimé ;
- (h) Toute détérioration normale du Produit, particulièrement celle des consommables, des accessoires et/ou des pièces reliées au Produit (touches, éléments pivotants, câbles, Manuel d'utilisation etc.), et
- (i) Toute déformation, décoloration, et/ou gondolage de l'extérieur du Produit, y compris celle de la surface du panneau LCD.

Pour bénéficier d'un service dans le cadre de cette Garantie, l'Acheteur initial doit renvoyer le Produit port payé, dans son emballage d'origine ou tout autre emballage approprié offrant un degré de protection équivalent, au Distributeur local, et assumera la responsabilité des dommages et/ou perte possibles lors du transport. L'Acheteur initial doit présenter une preuve d'achat du Produit comprenant sa date d'achat pour bénéficier de ce service dans le cadre de la Garantie.

La Période de garantie pour tout Produit remplacé et/ou réparé dans le cadre de cette Garantie expirera à la fin de la Période de garantie initiale.

**EIZO OU SES DISTRIBUTEURS NE SAURONT ÊTRE TENUS RESPONSABLES DES DOMMAGES OU PERTES DE DONNÉES OU D'AUTRES INFORMATIONS STOCKÉES DANS UN MÉDIA QUELCONQUE OU UNE AUTRE PARTIE DU PRODUIT RENVOYÉ À EIZO OU AUX DISTRIBUTEURS POUR RÉPARATION.**

AUCUNE AUTRE GARANTIE, EXPLICITE OU TACITE, N'EST OFFERTE PAR EIZO ET SES DISTRIBUTEURS CONCERNANT LE PRODUIT ET SES QUALITÉS, PERFORMANCES, QUALITÉ MARCHANDE OU ADAPTATION À UN USAGE PARTICULIER. EN AUCUN CAS, EIZO OU SES DISTRIBUTEURS NE SERONT RESPONSABLES DES DOMMAGES FORTUITS, INDIRECTS, SPÉCIAUX, INDUITES, OU DE TOUT AUTRE DOMMAGE QUEL QU'IL SOIT (Y COMPRIS, SANS LIMITATION, LES DOMMAGES RÉSULTANT D'UNE PERTE DE PROFIT, D'UNE INTERRUPTION D'ACTIVITÉS, D'UNE PERTE DE DONNÉES COMMERCIALES, OU DE TOUT AUTRE MANQUE À GAGNER) RÉSULTANT DE L'UTILISATION OU DE L'INCAPACITÉ D'UTILISER LE PRODUIT OU AYANT UN RAPPORT QUELCONQUE AVEC LE PRODUIT, QUE CE SOIT SUR LA BASE D'UN CONTRAT, D'UN TORT, D'UNE NÉGLIGENCE, D'UNE RESPONSABILITÉ STRICTE OU AUTRE, MÊME SI EIZO OU SES DISTRIBUTEURS ONT ÉTÉ AVERTIS DE LA POSSIBILITÉ DE TELS DOMMAGES. CETTE LIMITATION INCLUT AUSSI TOUTE RESPONSABILITÉ QUI POURRAIT ÊTRE SOULEVÉE LORS DES RÉCLAMATIONS D'UN TIERS CONTRE L'ACHETEUR INITIAL. L'ESSENCE DE CETTE CLAUSE EST DE LIMITER LA RESPONSABILITÉ POTENTIELLE DE EIZO ET DE SES DISTRIBUTEURS RÉSULTANT DE CETTE GARANTIE LIMITÉE ET/OU DES VENTES.

## GARANTÍA LIMITADA

EIZO Corporation (en lo sucesivo “**EIZO**”) y sus distribuidores autorizados por EIZO (en lo sucesivo los “**Distribuidores**”), con arreglo y de conformidad con los términos de esta garantía limitada (en lo sucesivo la “**Garantía**”), garantizan al comprador original (en lo sucesivo el “**Comprador original**”) que compró el producto especificado en este documento (en lo sucesivo el “**Producto**”) a EIZO o a sus Distribuidores, que EIZO y sus Distribuidores, a su propio criterio, repararán o sustituirán el Producto de forma gratuita si el Comprador original detecta dentro del periodo de la Garantía (indicado posteriormente) que: (i) el Producto no funciona correctamente o que se ha averiado durante el uso normal del mismo de acuerdo con las indicaciones del manual de instrucciones suministrado con el Producto (en lo sucesivo el “**Manual del usuario**”); o (ii) el panel LCD y el brillo del Producto no pueden mantener el brillo recomendado que se especifica en el Manual del usuario durante el uso normal del Producto de acuerdo con las descripciones del Manual del usuario.

El período de validez de esta Garantía es de cinco (5) años a contar desde la fecha de compra del Producto (en adelante, “**Período de garantía**”), teniendo en cuenta que el brillo del Producto sólo estará cubierto por la garantía si el Producto se ha utilizado con el brillo recomendado que se describe en el Manual del usuario, y que el Periodo de garantía está limitado a cinco (5) años a partir de la fecha de compra del Producto, siempre que el tiempo de uso sea inferior o igual a 25.000 horas (siendo el brillo de 400cd/m<sup>2</sup> y la temperatura de color de 7500K) o inferior o igual a 40.000 horas (siendo el brillo de 300cd/m<sup>2</sup> y la temperatura de color de 7500K). EIZO y sus Distribuidores no tendrán ninguna responsabilidad ni obligación con respecto al Producto para con el Comprador original ni con terceros que no sean las estipuladas en la presente Garantía.

EIZO y sus Distribuidores no estarán obligados a suministrar cualquier recambio del Producto una vez pasados siete (7) años desde que se deje de fabricar el mismo. Para la reparación del monitor, EIZO y los distribuidores utilizarán repuestos que cumplan con nuestros estándares de control de calidad.

La Garantía es válida sólo en los países y territorios donde están ubicados los Distribuidores. La Garantía no restringe ningún derecho legal del Comprador original.

A pesar de las estipulaciones de esta Garantía, EIZO y sus Distribuidores no tendrán obligación alguna bajo esta Garantía en ninguno de los casos expuestos a continuación:

- (a) Cualquier defecto del Producto causado por daños en el transporte, modificación, alteración, abuso, uso incorrecto, accidente, instalación incorrecta, desastre, mantenimiento incorrecto y/o reparación indebida realizada por un tercero que no sea EIZO o sus Distribuidores.
- (b) Cualquier incompatibilidad del Producto debida a posibles innovaciones técnicas y/o reglamentaciones.
- (c) Cualquier deterioro del sensor;
- (d) Cualquier deterioro en el rendimiento de la visualización causado por fallos en las piezas consumibles como el panel de cristal líquido y/o la luz de fondo, etc. (p.ej. cambios de uniformidad del brillo, cambios de color, cambios de uniformidad del color, defectos de píxeles, incluyendo píxeles muertos, etc.).
- (e) Cualquier deterioro del Producto causado por el uso continuado con un brillo superior al recomendado en el Manual del usuario.
- (f) Cualquier defecto del Producto causado por un equipo externo.
- (g) Cualquier defecto del Producto en el que haya sido alterado o borrado el número de serie original.
- (h) Cualquier deterioro normal del Producto, y en particular de las piezas consumibles, accesorios y demás (p. ej. botones, piezas giratorias, cables, Manual del usuario, etc.).
- (i) Cualquier deformación, decoloración y/o alabeo del exterior del Producto incluida la superficie del panel LCD.

Para obtener servicio en los términos de esta Garantía, el Producto deberá ser enviado por el Comprador original, a su Distribuidor local, con el transporte previamente pagado, en el embalaje original u otro embalaje adecuado que ofrezca el mismo grado de protección, asumiendo el riesgo de daños y/o pérdida del Producto durante el transporte. El Comprador original deberá presentar un comprobante de compra del Producto en el que se refleje la fecha de compra del mismo cuando lo solicite el servicio de Garantía.

El Periodo de garantía para cualquier Producto reemplazado y/o reparado en los términos de esta Garantía expirará al vencer el Periodo de garantía original.

EIZO O LOS DISTRIBUIDORES AUTORIZADOS DE EIZO NO SE RESPONSABILIZAN DE NINGÚN DAÑO O PÉRDIDA QUE PUEDAN SUFRIR LOS DATOS U OTRA INFORMACIÓN ALMACENADA EN CUALQUIER MEDIO O CUALQUIER PARTE DE CUALQUIER PRODUCTO DEVUELTO A EIZO O A LOS DISTRIBUIDORES DE EIZO PARA SU REPARACIÓN.

EIZO Y LOS DISTRIBUIDORES AUTORIZADOS DE EIZO NO OFRECEN NINGUNA OTRA GARANTÍA, IMPLÍCITA NI EXPLÍCITA, CON RESPECTO AL PRODUCTO Y A SU CALIDAD, RENDIMIENTO, COMERCIALIZACIÓN E IDONEIDAD PARA CUALQUIER USO EN PARTICULAR. EN NINGÚN CASO SERÁN EIZO O LOS DISTRIBUIDORES AUTORIZADOS DE EIZO RESPONSABLES DE NINGÚN DAÑO EMERGENTE, INDIRECTO, ESPECIAL, INHERENTE O CUALQUIERA QUE SEA (INCLUYENDO, SIN LIMITACIÓN, DAÑOS POR LUCRO CESANTE, INTERRUPCIÓN DE LA ACTIVIDAD COMERCIAL, PÉRDIDA DE INFORMACIÓN COMERCIAL O CUALQUIER OTRA PÉRDIDA PECUNIARIA) QUE SE DERIVE DEL USO O IMPOSIBILIDAD DE USO DEL PRODUCTO O EN RELACIÓN CON EL PRODUCTO, YA SEA BASADO EN CONTRATO, POR AGRAVIO, NEGLIGENCIA, ESTRICTA RESPONSABILIDAD O CUALQUIERA QUE SEA, AUN CUANDO SE HAYA ADVERTIDO A EIZO O A LOS DISTRIBUIDORES DE EIZO DE LA POSIBILIDAD DE TALES DAÑOS. ESTA EXCLUSIÓN TAMBIÉN ABARCA CUALQUIER RESPONSABILIDAD QUE PUEDA DERIVARSE DE RECLAMACIONES HECHAS POR UN TERCERO CONTRA EL COMPRADOR ORIGINAL. LA ESENCIA DE ESTA ESTIPULACIÓN ES LIMITAR LA RESPONSABILIDAD POTENCIAL DE EIZO Y LOS DISTRIBUIDORES QUE PUDIERA DERIVARSE DE ESTA GARANTÍA LIMITADA Y/O VENTAS.

## GARANZIA LIMITATA

EIZO Corporation (a cui si farà riferimento da qui in poi con “EIZO”) ed i Distributori autorizzati da EIZO (a cui si farà riferimento da qui in poi con “Distributori”) garantiscono, secondo i termini di questa garanzia limitata (a cui si farà riferimento da qui in poi con “Garanzia”) all’acquirente originale (a cui si farà riferimento da qui in poi con “Acquirente originale”) che ha acquistato il prodotto specificato in questo documento (a cui si farà riferimento da qui in poi con “Prodotto”) da EIZO o dai suoi Distributori, che EIZO e i distributori, a loro discrezione, ripareranno o sostituiranno il Prodotto senza addebito se l’Acquirente originale trova, entro il periodo della Garanzia (definito sotto), che (i) il Prodotto malfunziona e si è danneggiato nel corso del suo normale utilizzo osservando le indicazioni del manuale di istruzioni allegato al Prodotto (a cui si farà riferimento da qui in poi con “Manuale utente”), o che (ii) il pannello LCD e la luminosità del Prodotto non possono mantenere la luminosità raccomandata specificata nel Manuale utente nel corso del normale utilizzo del Prodotto osservando le indicazioni del Manuale utente.

La presente Garanzia ha una validità di cinque (5) anni dalla data dell’acquisto del Prodotto (di qui in avanti “Periodo di Garanzia”), considerando che la luminosità del Prodotto sarà garantita solo se il Prodotto è stato utilizzato con la luminosità consigliata descritta nel Manuale utente e che il Periodo di garanzia per la luminosità è limitato a cinque (5) anni dalla data di acquisto del Prodotto, a condizione che il tempo di utilizzo sia inferiore o uguale a 25.000 ore (luminosità di 400cd/m<sup>2</sup> e temperatura colore di 7.500K) o inferiore o uguale a 40.000 ore (luminosità di 300cd/m<sup>2</sup> e temperatura colore di 7.500K). EIZO e i suoi Distributori non si assumono alcuna responsabilità e non hanno alcun obbligo riguardo al Prodotto verso l’Acquirente originale o terzi diversi da quelli relativi a questa Garanzia.

EIZO e i suoi Distributori cesseranno di tenere o di conservare qualsiasi ricambio del Prodotto allo scadere di sette (7) anni dopo che la produzione di tali ricambi è stata terminata. Per la riparazione del monitor, EIZO e i Distributori utilizzeranno parti di ricambio conformi ai nostri standard di controllo della qualità.

La Garanzia è valida soltanto nei paesi dove ci sono i Distributori EIZO. La Garanzia non limita alcun diritto legale dell’Acquirente originale.

Indipendentemente da qualsiasi altra condizione di questa Garanzia, EIZO e i suoi Distributori non avranno alcun obbligo derivante da questa Garanzia in ognuno dei casi elencati di seguito:

- (a) Qualsiasi difetto del Prodotto causato da danni di trasporto, modifiche, alterazioni, abusi, usi impropri, incidenti, installazione errata, calamità, manutenzione errata e/o riparazioni improprie eseguite da terze parti che non siano EIZO o i suoi Distributori.
- (b) Qualsiasi incompatibilità del Prodotto dovuta a possibili innovazioni tecniche e/o normative.
- (c) Qualsiasi deterioramento del sensore;
- (d) Qualsiasi deterioramento delle prestazioni dello schermo causato dal deterioramento delle parti consumabili, come il pannello LCD e/o la retroilluminazione, ecc. (per esempio: cambiamenti di uniformità della luminosità, cambiamenti di colore, cambiamenti di uniformità del colore, difetti dei pixel, inclusi i pixel bruciati, ecc.).
- (e) Qualsiasi deterioramento del Prodotto causato dal suo utilizzo ad una luminosità più alta di quella raccomandata nel Manuale utente.
- (f) Qualsiasi difetto del Prodotto causato da apparecchiature esterne.
- (g) Qualsiasi difetto del Prodotto in cui il numero di serie originale sia stato alterato o rimosso.
- (h) Qualsiasi normale deterioramento del Prodotto, in particolar modo nelle sue parti di consumo, accessori, e/o attacchi (per esempio: tasti, parti rotanti, cavi, Manuale dell’utente, ecc.).
- (i) Qualsiasi tipo di deformazione, scolorimento, e/o di involucro esterno del Prodotto inclusa la superficie del pannello LCD.

Per ricevere assistenza tecnica con questa Garanzia, l’Acquirente originale deve inviare il Prodotto, con trasporto pre-pagato, nella sua confezione originale o altra confezione adeguata che fornisce un livello analogo di protezione, assumendosi il rischio di danni e/o perdita in transito, al Distributore locale. L’Acquirente originale deve presentare la prova di acquisto che stabilisce la data di acquisto del Prodotto quando richiede servizio sotto Garanzia.

Il Periodo di garanzia per qualsiasi Prodotto sostituito e/o riparato sotto questa Garanzia scade alla fine del Periodo di garanzia originale.

EIZO O I SUOI DISTRIBUTORI NON SONO RESPONSABILI PER QUALSIASI DANNO O PERDITA DI DATI O ALTRE INFORMAZIONI MEMORIZZATI SU QUALSIASI SUPPORTO O QUALSIASI PARTE DI QUALSIASI PRODOTTO INVIATO A EIZO O I SUOI DISTRIBUTORI PER RIPARAZIONI.

EIZO E I SUOI DISTRIBUTORI NON OFFRONO ALCUNA GARANZIA ADDIZIONALE, IMPLICITA O ESPLICITA, RIGUARDO IL PRODOTTO E LA SUA QUALITÀ, PRESTAZIONI, VENDIBILITÀ O APPROPRIATEZZA PER QUALSIASI USO PARTICOLARE. IN NESSUN CASO EIZO O I DISTRIBUTORI EIZO AUTORIZZATI SARANNO RESPONSABILI PER QUALSIASI DANNO ACCIDENTALE, INDIRETTO, SPECIALE, CONSEGUENTE O DI QUALSIASI ALTRA NATURA (INCLUSI, SENZA LIMITI, DANNI PER PERDITA DI PROFITTI, INTERRUZIONE DELLE ATTIVITÀ, PERDITA DI INFORMAZIONI D’AFFARI O QUALSIASI ALTRA PERDITA PECUNIARIA) DERIVANTI DALL’USO O DALL’IMPOSSIBILITÀ DI USARE IL PRODOTTO O IN QUALSIASI RELAZIONE AL PRODOTTO, SIA SU BASE DI CONTRATTO, TORTO, NEGLIGENZA, STRETTA RESPONSABILITÀ O ALTRIMENTI, ANCHE SE EIZO O I DISTRIBUTORI EIZO AUTORIZZATI SONO STATI AVVERTITI DELLA POSSIBILITÀ DI TALI DANNI. QUESTA ESCLUSIONE INCLUDE ANCHE QUALSIASI RESPONSABILITÀ CHE POSSA INSORGERE DA RECLAMI DI TERZI CONTRO L’ACQUIRENTE ORIGINALE. L’ESSENZA DI QUESTO PROVVEDIMENTO È LIMITARE LA RESPONSABILITÀ POTENZIALE DI EIZO E DEI DISTRIBUTORI DERIVANTE DA QUESTA GARANZIA LIMITATA E/O DALLE VENDITE.

## BEGRÄNSAD GARANTI

EIZO Corporation (nedan kallat "**EIZO**") och EIZOs auktoriserade distributörer (nedan kallade "**Distributörer**") garanterar i enlighet med villkoren i denna begränsade garanti (nedan kallad "**Garantin**") den ursprunglige köparen (nedan kallad den "**Ursprunglige köparen**") som köpte den i dokumentet specificerade produkten (nedan kallad "**Produkten**") från EIZO eller Distributörer, att EIZO eller Distributörer enligt eget gottfinnande kostnadsfritt antingen reparera eller byta ut den defekta Produkten om den Ursprunglige köparen inom Garantiperioden (definieras nedan) upptäcker att (i) Produkten fungerar felaktigt eller skadas under normal användning av Produkten i enlighet med beskrivningen i bruksanvisningen (nedan kallad "**Bruksanvisning**") eller att (ii) Produktens LCD-panel och ljusstyrka inte kan bibehålla den rekommenderade ljusstyrkan som anges i Bruksanvisningen under normal användning av Produkten i enlighet med beskrivningen i Bruksanvisningen.

Giltighetsperioden för denna garanti är fem (5) år från produktens inköpsdatum (kallas här efter "Garantiperioden"), förutsatt att ljusstyrkan på produkten är garanterad endast om produkten har använts inom den rekommenderade ljusstyrka som beskrivs i Användarmanualen och Garantiperioden för ljusstyrkan är begränsad till fem (5) år från produktens inköpsdatum såvida användningstiden är mindre än eller lika med 25 000 timmar (ljusstyrkan är 400cd/m<sup>2</sup> och färgtemperaturen är 7 500K) eller mindre än eller lika med 40 000 timmar (ljusstyrkan är 300cd/m<sup>2</sup> och färgtemperaturen är 7 500K). EIZO och Distributörer ska inte under några villkor ha något annat ansvar än vad som anges i denna garanti gällande Produkten i relation till den Ursprunglige köparen eller tredje part.

EIZO och Distributörer kommer att upphöra med lagerhållning av Produktens delar efter sju (7) år efter att produktionen av dessa delar upphört. Nät skärmen repareras använder EIZO och distributörer reservdelar som uppfyller våra kvalitetsstandarder.

Garantin är endast giltig i de länder där det finns Distributörer. Garantin begränsar inte några av den Ursprunglige köparens lagstadgade rättigheter.

Oavsett andra villkor i denna garanti ska inte EIZO Distributörer under några villkor ha något ansvar i något av de fall som beskrivs nedan:

- (a) När någon bristfällighet hos Produkten kan härledas till att ha uppstått vid frakt, modifiering, ändring, felaktigt handhavande, olycka, felaktig installation, katastrof, felaktigt underhåll och/eller felaktig reparation utförd av tredje part annan än EIZO och Distributörer.
- (b) Alla former av inkompatibilitet hos Produkten på grund av möjliga tekniska innovationer och/eller bestämmelser.
- (c) Alla försämringar av sensorn;
- (d) Alla försämringar av bildens prestanda beroende på förbrukningsdelar så som LCD-panel och/eller bakgrundsbelysning etc. (t.ex. ändringar i ljusstyrkans jämnhet, färg, färgjämnhet, defekta pixlar inklusive brända pixlar etc.).
- (e) Alla försämringar av Produkten orsakat av användning av en högre ljusstyrka än den i Bruksanvisningen rekommenderade ljusstyrkan.
- (f) Alla defekter hos Produkten som orsakats av extern utrustning.
- (g) Alla defekter hos Produkten på vilken det ursprungliga serienumret har ändrats eller avlägsnats.
- (h) All normal försämring av Produkten, speciellt förbrukningsartiklar, tillbehör och/eller yttre delar (t.ex. knappar, roterande delar, kablar, Bruksanvisningen etc.).
- (i) Varje deformation, missfärgning och/eller skevhet av Produktens yttre inklusive ytan på LCD-panelen.

För att erhålla service under denna garanti måste den Ursprunglige köparen (med hänseende till risken för skada och/eller förlust under transport) leverera Produkten till närmaste Distributör med förebetalad frakt, i dess ursprungliga förpackning eller annan fullgod förpackning som ger likvärdigt skydd. Den Ursprunglige köparen måste kunna visa inköpsbevis för Produkten som klargör Produktens inköpsdatum vid begäran av garantiservice.

Garantiperioden för alla utbytta och/eller reparerade produkter under denna garanti skall upphöra vid utgången av den ursprungliga Garantiperioden.

EIZO ELLER DISTRIBUTÖRER ÄR INTE ANSVARIGA FÖR NÅGON FORM AV SKADA ELLER FÖRLUST AV DATA ELLER ANNAN INFORMATION SOM HAR LAGRATS I NÅGON FORM AV MEDIA ELLER ANNAN DEL AV NÅGON PRODUKT SOM HAR RETURNERATS TILL EIZO ELLER DISTRIBUTÖRER FÖR REPARATION.

EIZO OCH DISTRIBUTÖRERNA GARANTERAR INGET, UTTRYCKLIGEN ELLER UNDERFÖRSTÅTT, VAD BETRÄFFAR PRODUKTEN OCH DESS KVALITET, PRESTANDA, SÄLJBARHET ELLER LÄMPLIGHET FÖR NÅGON FORM AV SPECIELL ANVÄNDNING. UNDER INGA OMSTÄNDIGHETER SKALL EIZO ELLER DISTRIBUTÖRERNA HÅLLAS ANSVARIGA FÖR NÅGRA SOM HELST UNDERORDNADE, INDIREKTA, SPECIELLA, DÄRAV FÖLJANDE ELLER ÖVRIGA SKADOR (INKLUSIVE, UTAN BEGRÄNSNING TILL, SKADOR FÖR FÖRLUST AV INKOMST, AVBRUTEN AFFÄRSRÖRELSE, FÖRLUST AV AFFÄRSINFORMATION ELLER ANNAN SÄRSKILD FÖRLUST) SOM UPPSTÅTT SOM ETT RESULTAT AV ANVÄNDNING ELLER OFÖRMÅGA ATT ANVÄNDA PRODUKTEN ELLER I NÅGON FORM AV ANSLUTNING TILL PRODUKTERNA, VARE SIG DETTA GRUNDAS PÅ KONTRAKT, ÅTALBAR HANDLING, FÖRSUMLIGHET, ANSVARSSKYLDIGHET ELLER ANNAT, ÄVEN OM EIZO ELLER DISTRIBUTÖRERNA HAR INFORMERATS BETRÄFFANDE MÖJLIGHET ATT SÅDANA SKADOR FÖRELIGGER. DETTA UNDANTAG OMFATTAR ÄVEN ALL FORM AV ANSVARSSKYLDIGHET SOM KAN UPPSTÅ GENOM EN TREDJE PARTS ANSPRÅK GENTEMOT DEN URSPRUNGLIGE KÖPAREN. GRUNDBESTÄNDSDELEN I BESTÄMMELEN ÄR ATT BEGRÄNSA DET EVENTUELLA ANSVARSTAGANDET FÖR EIZO OCH DISTRIBUTÖRERNA SOM KAN UPPSTÅ GENOM DENNA BEGRÄNSADE GARANTI OCH/ELLER FÖRSÄLJNING.

## 有限责任保证书

EIZO Corporation (以下简称“EIZO”)和 EIZO 授权的经销商 (以下简称“经销商”), 接受并依照本有限责任保证书 (以下简称“保证书”)之条款, 向从 EIZO 和经销商购买本文中规定产品 (以下简称“产品”)的原买方 (以下称“原买方”)提供保证:在保证期内 (规定如下), 如果原买方发现 (i) 按本产品所附使用说明书 (以下简称“用户手册”)所述方式正常使用本产品过程中, 本产品出现故障或损坏 或 (ii) 按用户手册所述方式正常使用本产品过程中, 本产品的液晶显示屏 (LCD) 及亮度未能达到用户手册中所述的推荐亮度时, EIZO 和经销商根据其独立的判断免费修理或更换该产品。

本保证期限定为仅按照用户手册所描述的推荐亮度使用本产品时保证其亮度的条件下自购买本产品之日起的五 (5) 年 (以下简称“保证期限”), 亮度的保证期限定为产品的使用时间在 25000 小时以下 (含 25000 小时) (亮度为 400cd/m<sup>2</sup>, 色温为开氏温度 7500) 或 40000 小时以下 (含 40000 小时) (亮度为 300cd/m<sup>2</sup>, 色温为开氏温度 7500) 的条件下自购买本产品之日起五 (5) 年。EIZO 和经销商将不向原买方或任何第三方承担本保证书所规定之外的与本产品有关任何责任或义务。

本产品的任何部件停产七 (7) 年后, EIZO 和经销商将不再保留或保管任何这类部件。维修显示器时, EIZO 与经销商将使用符合我方质量控制标准的替换零件。

本保证书仅对于设有经销商的国家或地区有效。本保证书并不限定原买方的任何法律权利。

无论本保证书的任何其他条款如何规定, 对于任何下列情况之一, EIZO 和经销商将不承担本保证书规定责任:

- (a) 由于运输损害、改装、改动、滥用、误用、意外事故、错误安装、灾害、维护不善和 / 或由除 EIZO 和经销商以外的第三方进行不适当的修理造成本产品的任何故障。
- (b) 由于可能发生的技术变更和 / 或调整造成本产品的任何不兼容性。
- (c) 传感器的任何劣化;
- (d) 由于诸如液晶显示屏 (LCD) 和 / 或背景照明等消耗品部件的老化造成的任何显示性能低劣 (如亮度均一性变化、色彩变化、色彩均一性变化、包括烧伤像素在内的像素缺陷等)。
- (e) 由于在比用户手册所推荐亮度更高的亮度下使用对本产品所造成的任何老化。
- (f) 因外部设备造成本产品的任何故障。
- (g) 因本产品的原序号被改变或消除造成本产品的任何故障。
- (h) 本产品的任何正常老化, 尤其是消耗品、附件和 / 或附加装置 (如按钮、旋转部件、电缆、用户手册等)、以及
- (i) 本产品表面包括液晶显示屏 (LCD) 表面的任何变形、变色和 / 翘曲。

为了获得本保证书规定的服务, 原买方必须使用原包装或其他具有同等保护程度的适当包装将本产品运送到当地的经销商, 并且预付运费, 承担运输中的损坏和 / 或损失的风险。要求提供本保证书规定的服务时, 原买方必须提交购买本产品和标明此购买日期的证明。

按本保证书规定进行了更换和 / 或修理的任何产品的保证期限, 将在原保证期限结束时终止。

在返回给 EIZO 和经销商进行修理后, 任何产品的任何媒体或任何部件中储存的数据或其他信息发生任何损坏或损失, 对此 EIZO 和经销商将不承担责任。

对于本产品及其质量、性能、可销售性以及对于特殊用途的适合性, EIZO 和经销商不提供其他任何明示或暗示的保证。因使用本产品或无法使用本产品或因与本产品有任何关系 (无论是否根据合同) 而造成:任何附带的、间接的、特殊的、随之发生的或其他的损害 (包括但不限于 利润损失、业务中断、业务信息丢失或其他任何金钱损失) 以及侵权行为、过失、严格赔偿责任或其他责任, 即使已经向 EIZO 和经销商提出了发生这些损害的可能性, 对此 EIZO 和经销商概不承担责任。本免责条款还包括因第三方向原买方提出索赔而可能发生的任何责任。本条款的本质是限定由于本有限责任保证书和 / 或销售本产品所发生的 EIZO 和经销商的潜在责任。

# GARANTIE LIMITÉE (RX840-MG)

## LIMITED WARRANTY

EIZO Corporation (hereinafter referred to as “EIZO”) and distributors authorized by EIZO (hereinafter referred to as the “Distributors”) warrant, subject to and in accordance with the terms of this limited warranty (hereinafter referred to as the “Warranty”), to the original purchaser (hereinafter referred to as the “Original Purchaser”) who purchased the product specified in this document (hereinafter referred to as the “Product”) from EIZO or Distributors, that EIZO and Distributors shall, at their sole discretion, either repair or replace the Product at no charge if the Original Purchaser becomes aware within the Warranty Period (defined below) that (i) the Product malfunctions or is damaged in the course of normal use of the Product in accordance with the description in the instruction manual attached to the Product (hereinafter referred to as the “User’s Manual”), or (ii) the LCD panel and brightness of the Product cannot maintain the recommended brightness specified in the User’s Manual in the course of normal use of the Product in accordance with the description of the User’s Manual.

The period of this Warranty is five (5) years from the date of purchase of the Product (hereinafter referred to as the “Warranty Period”), provided that the brightness of the Product shall be warranted only if the Product has been used within the recommended brightness described in the User’s Manual and the Warranty Period for the brightness is limited to five (5) years from the date of purchase of the Product subject to the usage time being less than or equal to 10,000 hours (the brightness is 500cd/m<sup>2</sup> and color temperature is 7500K) or less than or equal to 25,000 hours (the brightness is 400cd/m<sup>2</sup> and color temperature is 7500K). EIZO and Distributors shall bear no liability or obligation with regard to the Product in relation to the Original Purchaser or any third parties other than as provided under this Warranty.

EIZO and Distributors will cease to hold or store any parts of the Product upon expiration of seven (7) years after the production of such parts is discontinued. In repairing the monitor, EIZO and Distributors will use renewal parts which comply with our QC standards.

The Warranty is valid only in the countries or territories where the Distributors are located. The Warranty does not restrict any legal rights of the Original Purchaser.

Notwithstanding any other provision of this Warranty, EIZO and Distributors shall have no obligation under this Warranty whatsoever in any of the cases as set forth below:

- (a) Any defect of the Product caused by freight damage, modification, alteration, abuse, misuse, accident, incorrect installation, disaster, faulty maintenance and/or improper repair by third party other than EIZO and Distributors;
- (b) Any incompatibility of the Product due to possible technical innovations and/or regulations;
- (c) Any deterioration of the sensor;
- (d) Any deterioration of display performance caused by the deterioration of expendable parts such as the LCD panel and/or backlight, etc. (e.g. changes in brightness uniformity, changes in color, changes in color uniformity, defects in pixels including burnt pixels, etc.);
- (e) Any deterioration of the Product caused by the use at higher brightness than the recommended brightness described in the User’s Manual;
- (f) Any defect of the Product caused by external equipment;
- (g) Any defect of the Product on which the original serial number has been altered or removed;
- (h) Any normal deterioration of the product, particularly that of consumables, accessories, and/or attachments (e.g. buttons, rotating parts, cables, User’s Manual, etc.); and
- (i) Any deformation, discoloration, and/or warp of the exterior of the product including that of the surface of the LCD panel.

To obtain service under the Warranty, the Original Purchaser must deliver the Product, freight prepaid, in its original package or other adequate package affording an equal degree of protection, assuming the risk of damage and/or loss in transit, to the local Distributor. The Original Purchaser must present proof of purchase of the Product and the date of such purchase when requesting services under the Warranty.

The Warranty Period for any replaced and/or repaired product under this Warranty shall expire at the end of the original Warranty Period.

EIZO OR DISTRIBUTORS ARE NOT RESPONSIBLE FOR ANY DAMAGE TO, OR LOSS OF, DATA OR OTHER INFORMATION STORED IN ANY MEDIA OR ANY PART OF ANY PRODUCT RETURNED TO EIZO OR DISTRIBUTORS FOR REPAIR.

EIZO AND DISTRIBUTORS MAKE NO FURTHER WARRANTIES, EXPRESSED OR IMPLIED, WITH RESPECT TO THE PRODUCT AND ITS QUALITY, PERFORMANCE, MERCHANTABILITY OR FITNESS FOR ANY PARTICULAR USE. IN NO EVENT SHALL EIZO OR DISTRIBUTORS BE LIABLE FOR ANY INCIDENTAL, INDIRECT, SPECIAL, CONSEQUENTIAL OR OTHER DAMAGE WHATSOEVER (INCLUDING, WITHOUT LIMITATION, DAMAGES FOR LOSS OF PROFIT, BUSINESS INTERRUPTION, LOSS OF BUSINESS INFORMATION, OR ANY OTHER PECUNIARY LOSS) ARISING OUT OF THE USE OR INABILITY TO USE THE PRODUCT OR IN ANY CONNECTION WITH THE PRODUCT, WHETHER BASED ON CONTRACT, TORT, NEGLIGENCE, STRICT LIABILITY OR OTHERWISE, EVEN IF EIZO OR DISTRIBUTORS HAVE BEEN ADVISED OF THE POSSIBILITY OF SUCH DAMAGES. THIS EXCLUSION ALSO INCLUDES ANY LIABILITY WHICH MAY ARISE OUT OF THIRD PARTY CLAIMS AGAINST THE ORIGINAL PURCHASER. THE ESSENCE OF THIS PROVISION IS TO LIMIT THE POTENTIAL LIABILITY OF EIZO AND DISTRIBUTORS ARISING OUT OF THIS LIMITED WARRANTY AND/OR SALES.



## BEGRENZTE GARANTIE

EIZO Corporation (im Weiteren als „**EIZO**“ bezeichnet) und die Vertragsimporteure von EIZO (im Weiteren als „**Vertrieb(e)**“ bezeichnet) garantieren dem ursprünglichen Käufer (im Weiteren als „**Erstkäufer**“ bezeichnet), der das in diesem Dokument vorgegebene Produkt (im Weiteren als „**Produkt**“ bezeichnet) von EIZO oder einem Vertrieb erworben hat, gemäß den Bedingungen dieser beschränkten Garantie (im Weiteren als „**Garantie**“ bezeichnet), dass EIZO und der Vertrieb nach eigenem Ermessen das Produkt entweder kostenlos reparieren oder austauschen, falls der Erstkäufer innerhalb der Garantiefrist (weiter unten festgelegt) entweder (i) eine Fehlfunktion bzw. Beschädigung des Produkts feststellt, die während des normalen Gebrauchs des Produkts gemäß den Anweisungen des zum Lieferumfang des Produkts gehörenden Benutzerhandbuchs (im Weiteren als „**Benutzerhandbuch**“ bezeichnet) aufgetreten ist, oder (ii) das LCD-Panel und die Helligkeit des Produkts während des normalen Gebrauchs des Produkts gemäß den Anweisungen des Benutzerhandbuchs nicht die im Benutzerhandbuch genannte empfohlene Helligkeit aufrecht erhalten können.

Die Dauer der Garantieleistung beträgt fünf (5) Jahre ab dem Kaufdatum des Produkts (im Weiteren als „Garantiefrist“ bezeichnet), wobei vorausgesetzt wird, dass die Helligkeit des Produkts nur garantiert wird, wenn das Produkt innerhalb der empfohlenen Helligkeit, wie im Benutzerhandbuch beschrieben, verwendet wird, und die Dauer der Garantiefrist für die Helligkeit beträgt fünf (5) Jahre ab dem Kaufdatum des Produkts, wobei die Nutzungszeit des Produkts auf maximal 10.000 Betriebsstunden (bei einer Helligkeit von 500 cd/m<sup>2</sup> und einer Farbtemperatur von 7500 K) oder maximal 25.000 Betriebsstunden (bei einer Helligkeit von 400 cd/m<sup>2</sup> und einer Farbtemperatur von 7500 K) beschränkt ist. EIZO und die Vertriebe übernehmen über den Rahmen dieser Garantie hinaus hinsichtlich des Produkts keinerlei Haftung oder Verpflichtung dem Erstkäufer oder Dritten gegenüber.

EIZO und die Vertriebe verpflichten sich, Ersatzteile für das Produkt über einen Zeitraum von sieben (7) Jahren nach Einstellung der Produktion der Ersatzteile zu lagern bzw. anzubieten. EIZO und seine Vertriebspartner verpflichten sich, bei einer etwaigen Reparatur des Monitors ausschließlich Produkte gemäß den EIZO-Qualitätssicherungsstandards zu verwenden.

Diese Garantie gilt nur in Ländern oder Gebieten, in denen sich Vertriebe befinden. Die gesetzlichen Gewährleistungsrechte des Erstkäufers gegenüber dem Verkäufer werden durch diese Garantie nicht berührt.

EIZO und die Vertriebe besitzen im Rahmen dieser Garantie keinerlei Verpflichtung in den folgenden Fällen:

- (a) Produktdefekte, die auf Frachtschäden, Modifikation, Nachgestaltung, Missbrauch, Fehlbedienung, Unfälle, unsachgemäße Installation, Naturkatastrophen, fehlerhafte Wartung und/oder unsachgemäße Reparatur durch eine andere Partei als EIZO und die Vertriebe zurückzuführen sind.
- (b) Eine Inkompatibilität des Produkts aufgrund von technischen Neuerungen und/oder neuen Bestimmungen, die nach dem Kauf in Kraft treten.
- (c) Jegliche Verschlechterung des Sensors;
- (d) Jegliche Verschlechterung der Bildschirmleistung, die durch Verschleißteile wie den LCD-Panel und/oder die Hintergrundbeleuchtung usw. hervorgerufen werden (z.B. Veränderungen von Helligkeitsverteilung, Farben oder Farbverteilung, Pixeldefekte einschließlich ausgebrannter Pixel usw.).
- (e) Jegliche Abnutzung des Produkts, die auf einen Gebrauch mit einer höheren Helligkeit als die im Benutzerhandbuch genannte empfohlene Helligkeit zurückzuführen ist.
- (f) Produktdefekte, die durch externe Geräte verursacht werden.
- (g) Jeglicher Defekt eines Produkts, dessen ursprüngliche Seriennummer geändert oder entfernt wurde.
- (h) Normale Abnutzung des Produkts, insbesondere von Verbrauchsteilen, Zubehörteilen und/oder Beilagen (z.B. Tasten, drehbare Teile, Kabel, Benutzerhandbuch usw.); sowie
- (i) Verformungen, Verfärbungen und/oder Verziehungen am Produktäußeren, einschließlich der Oberfläche des LCD-Panels.

Bei Inanspruchnahme der Garantieleistung ist der Erstkäufer verpflichtet, das Produkt auf eigene Kosten und in der Originalverpackung bzw. einer anderen geeigneten Verpackung, die einen gleichwertigen Schutz gegen Transportschäden bietet, an den örtlichen Vertrieb zu übersenden, wobei der Erstkäufer das Transportrisiko gegenüber Schäden und/oder Verlust trägt. Zum Zeitpunkt der Inanspruchnahme der Garantieleistung muss der Erstkäufer einen Verkaufsbeleg vorweisen, auf dem das Kaufdatum angegeben ist.

Die Garantiefrist für ein im Rahmen dieser Garantie ausgetauschtes und/oder repariertes Produkt erlischt nach Ablauf der ursprünglichen Garantiefrist.

EIZO ODER DIE EIZO-VERTRAGSIMPORTEURE HAFTEN NICHT FÜR ZERSTÖRTE DATENBESTÄNDE ODER DIE KOSTEN DER WIEDERBESCHAFFUNG DIESER DATENBESTÄNDE AUF JEDLICHEN DATENTRÄGERN ODER TEILEN DES PRODUKTS, DIE IM RAHMEN DER GARANTIE BEI EIZO ODER DEN EIZO-VERTRAGSIMPORTEUREN ZUR REPARATUR EINGEREICHT WURDEN.

EIZO UND DIE EIZO-VERTRAGSIMPORTEURE GEBEN WEDER EXPLIZITE NOCH IMPLIZITE GARANTIE IN BEZUG AUF DIESES PRODUKT UND SEINE QUALITÄT, LEISTUNG, VERKÄUFLICHKEIT ODER EIGNUNG FÜR EINEN BESTIMMTEN ZWECK. AUF KEINEN FALL SIND EIZO ODER DIE EIZO-VERTRAGSIMPORTEURE VERANTWORTLICH FÜR JEDLICHE ZUFÄLLIGE, INDIREKTE, SPEZIELLE, FOLGE- ODER ANDERE SCHÄDEN JEDLICHER ART (EINSCHLIESSLICH OHNE JEDE BEGRENZUNG SCHÄDEN BEZÜGLICH PROFITVERLUST, GESCHÄFTSUNTERBRECHUNG, VERLUST VON GESCHÄFTSINFORMATION ODER JEDLICHE ANDEREN FINANZIELLEN EINBUSSEN), DIE DURCH DIE VERWENDUNG DES PRODUKTES ODER DIE UNFÄHIGKEIT ZUR VERWENDUNG DES PRODUKTES ODER IN JEDLICHER BEZIEHUNG MIT DEM PRODUKT, SEI ES BASIEREND AUF VERTRAG, SCHADENSERSATZ, NACHLAESSIGKEIT, STRIKTE HAFTPFLICHT ODER ANDEREN FORDERUNGEN ENTSTEHEN, AUCH WENN EIZO UND DIE EIZO-VERTRAGSIMPORTEURE IM VORAUS ÜBER DIE MÖGLICHKEIT SOLCHER SCHÄDEN INFORMIERT WURDEN. DIESER AUSSCHLUSS ENTHÄLT AUCH JEDE HAFTPFLICHT, DIE AUS FORDERUNGEN DRITTER GEGEN DEN ERSTKÄUFER ENTSTEHEN KANN. ZWECK DIESER KLAUSEL IST ES, DIE HAFTUNG VON EIZO UND DEN VERTRIEBEN GEGENÜBER FORDERUNGEN ZU BEGRENZEN, DIE AUS DIESER BESCHRÄNKTEN GARANTIE UND/ODER DEM VERKAUF ENTSTEHEN KÖNNEN.

## GARANTIE LIMITÉE

EIZO Corporation (ci-après dénommé « **EIZO** ») et les distributeurs autorisés par EIZO (ci-après dénommés « **Distributeurs** »), sous réserve et conformément aux termes de cette garantie limitée (ci-après dénommée « **Garantie** »), garantissent à l'acheteur initial (ci-après dénommé « **Acheteur initial** ») du produit spécifié dans la présente (ci-après dénommé « **Produit** ») acheté auprès d'EIZO ou de Distributeurs agréés EIZO, que EIZO et ses Distributeurs auront pour option de réparer ou remplacer gratuitement le Produit si l'Acheteur initial constate, pendant la Période de garantie (définie ci-dessous), (i) qu'il y a un dysfonctionnement ou que le Produit a subi un dommage dans le cadre d'une utilisation normale du Produit conformément à la description du mode d'emploi qui accompagne le Produit (ci-après dénommé « **Manuel d'utilisateur** »), ou (ii) que le panneau LCD et la luminosité du Produit ne peuvent pas maintenir la luminosité recommandée spécifiée dans le Manuel d'utilisation dans le cadre d'une utilisation normale du Produit, conformément à la description du Manuel d'utilisation.

La période de cette Garantie est limitée à cinq (5) ans à partir de la date d'achat du Produit (ci-après dénommée « Période de Garantie »), sous réserve que la luminosité du Produit ne sera garantie que si le Produit a été utilisé conformément à la luminosité recommandée dans le Manuel d'Utilisation et la Période de Garantie en matière de luminosité est limitée à cinq (5) ans à compter de la date d'achat du Produit, sous réserve que la durée d'utilisation soit inférieure ou égale à 10 000 heures (la luminosité est de 500 cd/m<sup>2</sup> et la température de la couleur à 7500 K) ou inférieure ou égale à 25 000 heures (la luminosité est de 400 cd/m<sup>2</sup> et la température de la couleur à 7500 K). EIZO et ses Distributeurs déclinent toute responsabilité ou obligation concernant ce Produit face à l'Acheteur initial ou à toute autre personne à l'exception de celles stipulées dans la présente Garantie.

EIZO et ses Distributeurs cesseront de tenir ou conserver en stock toute pièce de ce Produit après l'expiration de la période de sept (7) ans suivant l'arrêt de la production de telles pièces. Pour réparer le moniteur, EIZO et ses distributeurs utiliseront des pièces de rechange conformes à nos normes de contrôle qualité.

La Garantie est valable uniquement dans les pays ou les territoires où se trouvent les Distributeurs. La Garantie ne limite aucun des droits reconnus par la loi à l'Acheteur initial.

Nonobstant toute autre clause de cette Garantie, EIZO et ses Distributeurs n'auront d'obligation dans le cadre de cette Garantie pour aucun des cas énumérés ci-dessous :

- (a) Tout défaut du Produit résultant de dommages occasionnés lors du transport, d'une modification, d'une altération, d'un abus, d'une mauvaise utilisation, d'un accident, d'une installation incorrecte, d'un désastre, d'un entretien et/ou d'une réparation incorrects effectués par une personne autre que EIZO ou ses Distributeurs ;
- (b) Toute incompatibilité du Produit résultant d'améliorations techniques et/ou réglementations possibles ;
- (c) Toute détérioration du capteur ;
- (d) Toute détérioration des performances d'affichage causée par la détérioration des éléments consommables tels que le panneau LCD et/ou le rétroéclairage, etc. (par exemple, des changements de l'uniformité de la luminosité, des changements de couleur, des changements de l'uniformité des couleurs, des défauts de pixels, y compris des pixels brûlés, etc.) ;
- (e) Toute détérioration du Produit causée par l'utilisation d'une luminosité plus élevée que la luminosité recommandée, telle que décrite dans le Manuel d'utilisation ;
- (f) Tout défaut du Produit causé par un appareil externe ;
- (g) Tout défaut d'un Produit sur lequel le numéro de série original a été altéré ou supprimé ;
- (h) Toute détérioration normale du Produit, particulièrement celle des consommables, des accessoires et/ou des pièces reliées au Produit (touches, éléments pivotants, câbles, Manuel d'utilisation etc.), et
- (i) Toute déformation, décoloration, et/ou gondolage de l'extérieur du Produit, y compris celle de la surface du panneau LCD.

Pour bénéficier d'un service dans le cadre de cette Garantie, l'Acheteur initial doit renvoyer le Produit port payé, dans son emballage d'origine ou tout autre emballage approprié offrant un degré de protection équivalent, au Distributeur local, et assumera la responsabilité des dommages et/ou perte possibles lors du transport. L'Acheteur initial doit présenter une preuve d'achat du Produit comprenant sa date d'achat pour bénéficier de ce service dans le cadre de la Garantie.

La Période de garantie pour tout Produit remplacé et/ou réparé dans le cadre de cette Garantie expirera à la fin de la Période de garantie initiale.

**EIZO OU SES DISTRIBUTEURS NE SAURAIENT ÊTRE TENUS RESPONSABLES DES DOMMAGES OU PERTES DE DONNÉES OU D'AUTRES INFORMATIONS STOCKÉES DANS UN MÉDIA QUELCONQUE OU UNE AUTRE PARTIE DU PRODUIT RENVOYÉ À EIZO OU AUX DISTRIBUTEURS POUR RÉPARATION.**

AUCUNE AUTRE GARANTIE, EXPLICITE OU TACITE, N'EST OFFERTE PAR EIZO ET SES DISTRIBUTEURS CONCERNANT LE PRODUIT ET SES QUALITÉS, PERFORMANCES, QUALITÉ MARCHANDE OU ADAPTATION À UN USAGE PARTICULIER. EN AUCUN CAS, EIZO OU SES DISTRIBUTEURS NE SERONT RESPONSABLES DES DOMMAGES FORTUITS, INDIRECTS, SPÉCIAUX, INDUITS, OU DE TOUT AUTRE DOMMAGE QUEL QU'IL SOIT (Y COMPRIS, SANS LIMITATION, LES DOMMAGES RÉSULTANT D'UNE PERTE DE PROFIT, D'UNE INTERRUPTION D'ACTIVITÉS, D'UNE PERTE DE DONNÉES COMMERCIALES, OU DE TOUT AUTRE MANQUE À GAGNER) RÉSULTANT DE L'UTILISATION OU DE L'INCAPACITÉ D'UTILISER LE PRODUIT OU AYANT UN RAPPORT QUELCONQUE AVEC LE PRODUIT, QUE CE SOIT SUR LA BASE D'UN CONTRAT, D'UN TORT, D'UNE NÉGLIGENCE, D'UNE RESPONSABILITÉ STRICTE OU AUTRE, MÊME SI EIZO OU SES DISTRIBUTEURS ONT ÉTÉ AVERTIS DE LA POSSIBILITÉ DE TELS DOMMAGES. CETTE LIMITATION INCLUT AUSSI TOUTE RESPONSABILITÉ QUI POURRAIT ÊTRE SOULEVÉE LORS DES RÉCLAMATIONS D'UN TIERS CONTRE L'ACHETEUR INITIAL. L'ESSENCE DE CETTE CLAUSE EST DE LIMITER LA RESPONSABILITÉ POTENTIELLE DE EIZO ET DE SES DISTRIBUTEURS RÉSULTANT DE CETTE GARANTIE LIMITÉE ET/OU DES VENTES.

## GARANTÍA LIMITADA

EIZO Corporation (en lo sucesivo “**EIZO**”) y sus distribuidores autorizados por EIZO (en lo sucesivo los “**Distribuidores**”), con arreglo y de conformidad con los términos de esta garantía limitada (en lo sucesivo la “**Garantía**”), garantizan al comprador original (en lo sucesivo el “**Comprador original**”) que compró el producto especificado en este documento (en lo sucesivo el “**Producto**”) a EIZO o a sus Distribuidores, que EIZO y sus Distribuidores, a su propio criterio, repararán o sustituirán el Producto de forma gratuita si el Comprador original detecta dentro del periodo de la Garantía (indicado posteriormente) que: (i) el Producto no funciona correctamente o que se ha averiado durante el uso normal del mismo de acuerdo con las indicaciones del manual de instrucciones suministrado con el Producto (en lo sucesivo el “**Manual del usuario**”); o (ii) el panel LCD y el brillo del Producto no pueden mantener el brillo recomendado que se especifica en el Manual del usuario durante el uso normal del Producto de acuerdo con las descripciones del Manual del usuario.

El período de validez de esta Garantía es de cinco (5) años a contar desde la fecha de compra del Producto (en adelante, “**Período de garantía**”), teniendo en cuenta que el brillo del Producto sólo estará cubierto por la garantía si el Producto se ha utilizado con el brillo recomendado que se describe en el Manual del usuario, y que el Período de garantía está limitado a cinco (5) años a partir de la fecha de compra del Producto, siempre que el tiempo de uso sea inferior o igual a 10.000 horas (siendo el brillo de 500cd/m<sup>2</sup> y la temperatura de color de 7500K) o inferior o igual a 25.000 horas (siendo el brillo de 400cd/m<sup>2</sup> y la temperatura de color de 7500K). EIZO y sus Distribuidores no tendrán ninguna responsabilidad ni obligación con respecto al Producto para con el Comprador original ni con terceros que no sean las estipuladas en la presente Garantía.

EIZO y sus Distribuidores no estarán obligados a suministrar cualquier recambio del Producto una vez pasados siete (7) años desde que se deje de fabricar el mismo. Para la reparación del monitor, EIZO y los distribuidores utilizarán repuestos que cumplan con nuestros estándares de control de calidad.

La Garantía es válida sólo en los países y territorios donde están ubicados los Distribuidores. La Garantía no restringe ningún derecho legal del Comprador original.

A pesar de las estipulaciones de esta Garantía, EIZO y sus Distribuidores no tendrán obligación alguna bajo esta Garantía en ninguno de los casos expuestos a continuación:

- (a) Cualquier defecto del Producto causado por daños en el transporte, modificación, alteración, abuso, uso incorrecto, accidente, instalación incorrecta, desastre, mantenimiento incorrecto y/o reparación indebida realizada por un tercero que no sea EIZO o sus Distribuidores.
- (b) Cualquier incompatibilidad del Producto debida a posibles innovaciones técnicas y/o reglamentaciones.
- (c) Cualquier deterioro del sensor;
- (d) Cualquier deterioro en el rendimiento de la visualización causado por fallos en las piezas consumibles como el panel de cristal líquido y/o la luz de fondo, etc. (p.ej. cambios de uniformidad del brillo, cambios de color, cambios de uniformidad del color, defectos de píxeles, incluyendo píxeles muertos, etc.).
- (e) Cualquier deterioro del Producto causado por el uso continuado con un brillo superior al recomendado en el Manual del usuario.
- (f) Cualquier defecto del Producto causado por un equipo externo.
- (g) Cualquier defecto del Producto en el que haya sido alterado o borrado el número de serie original.
- (h) Cualquier deterioro normal del Producto, y en particular de las piezas consumibles, accesorios y demás (p. ej. botones, piezas giratorias, cables, Manual del usuario, etc.).
- (i) Cualquier deformación, decoloración y/o alabeo del exterior del Producto incluida la superficie del panel LCD.

Para obtener servicio en los términos de esta Garantía, el Producto deberá ser enviado por el Comprador original, a su Distribuidor local, con el transporte previamente pagado, en el embalaje original u otro embalaje adecuado que ofrezca el mismo grado de protección, asumiendo el riesgo de daños y/o pérdida del Producto durante el transporte. El Comprador original deberá presentar un comprobante de compra del Producto en el que se refleje la fecha de compra del mismo cuando lo solicite el servicio de Garantía.

El Período de garantía para cualquier Producto reemplazado y/o reparado en los términos de esta Garantía expirará al vencer el Período de garantía original.

EIZO O LOS DISTRIBUIDORES AUTORIZADOS DE EIZO NO SE RESPONSABILIZAN DE NINGÚN DAÑO O PÉRDIDA QUE PUEDAN SUFRIR LOS DATOS U OTRA INFORMACIÓN ALMACENADA EN CUALQUIER MEDIO O CUALQUIER PARTE DE CUALQUIER PRODUCTO DEVUELTO A EIZO O A LOS DISTRIBUIDORES DE EIZO PARA SU REPARACIÓN.

EIZO Y LOS DISTRIBUIDORES AUTORIZADOS DE EIZO NO OFRECEN NINGUNA OTRA GARANTÍA, IMPLÍCITA NI EXPLÍCITA, CON RESPECTO AL PRODUCTO Y A SU CALIDAD, RENDIMIENTO, COMERCIALIZACIÓN E IDONEIDAD PARA CUALQUIER USO EN PARTICULAR. EN NINGÚN CASO SERÁN EIZO O LOS DISTRIBUIDORES AUTORIZADOS DE EIZO RESPONSABLES DE NINGÚN DAÑO EMERGENTE, INDIRECTO, ESPECIAL, INHERENTE O CUALQUIERA QUE SEA (INCLUYENDO, SIN LIMITACIÓN, DAÑOS POR LUCRO CESANTE, INTERRUPCIÓN DE LA ACTIVIDAD COMERCIAL, PÉRDIDA DE INFORMACIÓN COMERCIAL O CUALQUIER OTRA PÉRDIDA PECUNIARIA) QUE SE DERIVE DEL USO O IMPOSIBILIDAD DE USO DEL PRODUCTO O EN RELACIÓN CON EL PRODUCTO, YA SEA BASADO EN CONTRATO, POR AGRAVIO, NEGLIGENCIA, ESTRICTA RESPONSABILIDAD O CUALQUIERA QUE SEA, AUN CUANDO SE HAYA ADVERTIDO A EIZO O A LOS DISTRIBUIDORES DE EIZO DE LA POSIBILIDAD DE TALES DAÑOS. ESTA EXCLUSIÓN TAMBIÉN ABARCA CUALQUIER RESPONSABILIDAD QUE PUEDA DERIVARSE DE RECLAMACIONES HECHAS POR UN TERCERO CONTRA EL COMPRADOR ORIGINAL. LA ESENCIA DE ESTA ESTIPULACIÓN ES LIMITAR LA RESPONSABILIDAD POTENCIAL DE EIZO Y LOS DISTRIBUIDORES QUE PUDIERA DERIVARSE DE ESTA GARANTÍA LIMITADA Y/O VENTAS.

## GARANZIA LIMITATA

EIZO Corporation (a cui si farà riferimento da qui in poi con “EIZO”) ed i Distributori autorizzati da EIZO (a cui si farà riferimento da qui in poi con “Distributori”) garantiscono, secondo i termini di questa garanzia limitata (a cui si farà riferimento da qui in poi con “Garanzia”) all’acquirente originale (a cui si farà riferimento da qui in poi con “Acquirente originale”) che ha acquistato il prodotto specificato in questo documento (a cui si farà riferimento da qui in poi con “Prodotto”) da EIZO o dai suoi Distributori, che EIZO e i distributori, a loro discrezione, ripareranno o sostituiranno il Prodotto senza addebito se l’Acquirente originale trova, entro il periodo della Garanzia (definito sotto), che (i) il Prodotto malfunziona e si è danneggiato nel corso del suo normale utilizzo osservando le indicazioni del manuale di istruzioni allegato al Prodotto (a cui si farà riferimento da qui in poi con “Manuale utente”), o che (ii) il pannello LCD e la luminosità del Prodotto non possono mantenere la luminosità raccomandata specificata nel Manuale utente nel corso del normale utilizzo del Prodotto osservando le indicazioni del Manuale utente.

La presente Garanzia ha una validità di cinque (5) anni dalla data dell’acquisto del Prodotto (di qui in avanti “Periodo di Garanzia”), considerando che la luminosità del Prodotto sarà garantita solo se il Prodotto è stato utilizzato con la luminosità consigliata descritta nel Manuale utente e che il Periodo di garanzia per la luminosità è limitato a cinque (5) anni dalla data di acquisto del Prodotto, a condizione che il tempo di utilizzo sia inferiore o uguale a 10.000 ore (luminosità di 500cd/m<sup>2</sup> e temperatura colore di 7.500K) o inferiore o uguale a 25.000 ore (luminosità di 400cd/m<sup>2</sup> e temperatura colore di 7.500K). EIZO e i suoi Distributori non si assumono alcuna responsabilità e non hanno alcun obbligo riguardo al Prodotto verso l’Acquirente originale o terzi diversi da quelli relativi a questa Garanzia.

EIZO e i suoi Distributori cesseranno di tenere o di conservare qualsiasi ricambio del Prodotto allo scadere di sette (7) anni dopo che la produzione di tali ricambi è stata terminata. Per la riparazione del monitor, EIZO e i Distributori utilizzeranno parti di ricambio conformi ai nostri standard di controllo della qualità.

La Garanzia è valida soltanto nei paesi dove ci sono i Distributori EIZO. La Garanzia non limita alcun diritto legale dell’Acquirente originale.

Indipendentemente da qualsiasi altra condizione di questa Garanzia, EIZO e i suoi Distributori non avranno alcun obbligo derivante da questa Garanzia in ognuno dei casi elencati di seguito:

- (a) Qualsiasi difetto del Prodotto causato da danni di trasporto, modifiche, alterazioni, abusi, usi impropri, incidenti, installazione errata, calamità, manutenzione errata e/o riparazioni improprie eseguite da terze parti che non siano EIZO o i suoi Distributori.
- (b) Qualsiasi incompatibilità del Prodotto dovuta a possibili innovazioni tecniche e/o normative.
- (c) Qualsiasi deterioramento del sensore;
- (d) Qualsiasi deterioramento delle prestazioni dello schermo causato dal deterioramento delle parti consumabili, come il pannello LCD e/o la retroilluminazione, ecc. (per esempio: cambiamenti di uniformità della luminosità, cambiamenti di colore, cambiamenti di uniformità del colore, difetti dei pixel, inclusi i pixel bruciati, ecc.).
- (e) Qualsiasi deterioramento del Prodotto causato dal suo utilizzo ad una luminosità più alta di quella raccomandata nel Manuale utente.
- (f) Qualsiasi difetto del Prodotto causato da apparecchiature esterne.
- (g) Qualsiasi difetto del Prodotto in cui il numero di serie originale sia stato alterato o rimosso.
- (h) Qualsiasi normale deterioramento del Prodotto, in particolar modo nelle sue parti di consumo, accessori, e/o attacchi (per esempio: tasti, parti rotanti, cavi, Manuale dell’utente, ecc.).
- (i) Qualsiasi tipo di deformazione, scolorimento, e/o di involucro esterno del Prodotto inclusa la superficie del pannello LCD.

Per ricevere assistenza tecnica con questa Garanzia, l’Acquirente originale deve inviare il Prodotto, con trasporto pre-pagato, nella sua confezione originale o altra confezione adeguata che fornisce un livello analogo di protezione, assumendosi il rischio di danni e/o perdita in transito, al Distributore locale. L’Acquirente originale deve presentare la prova di acquisto che stabilisce la data di acquisto del Prodotto quando richiede servizio sotto Garanzia.

Il Periodo di garanzia per qualsiasi Prodotto sostituito e/o riparato sotto questa Garanzia scade alla fine del Periodo di garanzia originale.

EIZO O I SUOI DISTRIBUTORI NON SONO RESPONSABILI PER QUALSIASI DANNO O PERDITA DI DATI O ALTRE INFORMAZIONI MEMORIZZATI SU QUALSIASI SUPPORTO O QUALSIASI PARTE DI QUALSIASI PRODOTTO INVIATO A EIZO O I SUOI DISTRIBUTORI PER RIPARAZIONI.

EIZO E I SUOI DISTRIBUTORI NON OFFRONO ALCUNA GARANZIA ADDIZIONALE, IMPLICITA O ESPLICITA, RIGUARDO IL PRODOTTO E LA SUA QUALITÀ, PRESTAZIONI, VENDIBILITÀ O APPROPRIATEZZA PER QUALSIASI USO PARTICOLARE. IN NESSUN CASO EIZO O I DISTRIBUTORI EIZO AUTORIZZATI SARANNO RESPONSABILI PER QUALSIASI DANNO ACCIDENTALE, INDIRETTO, SPECIALE, CONSEGUENTE O DI QUALSIASI ALTRA NATURA (INCLUSI, SENZA LIMITI, DANNI PER PERDITA DI PROFITTI, INTERRUZIONE DELLE ATTIVITÀ, PERDITA DI INFORMAZIONI D’AFFARI O QUALSIASI ALTRA PERDITA PECUNIARIA) DERIVANTI DALL’USO O DALL’IMPOSSIBILITÀ DI USARE IL PRODOTTO O IN QUALSIASI RELAZIONE AL PRODOTTO, SIA SU BASE DI CONTRATTO, TORTO, NEGLIGENZA, STRETTA RESPONSABILITÀ O ALTRIMENTI, ANCHE SE EIZO O I DISTRIBUTORI EIZO AUTORIZZATI SONO STATI AVVERTITI DELLA POSSIBILITÀ DI TALI DANNI. QUESTA ESCLUSIONE INCLUDE ANCHE QUALSIASI RESPONSABILITÀ CHE POSSA INSORGERE DA RECLAMI DI TERZI CONTRO L’ACQUIRENTE ORIGINALE. L’ESSENZA DI QUESTO PROVVEDIMENTO È LIMITARE LA RESPONSABILITÀ POTENZIALE DI EIZO E DEI DISTRIBUTORI DERIVANTE DA QUESTA GARANZIA LIMITATA E/O DALLE VENDITE.

## BEGRÄNSAD GARANTI

EIZO Corporation (nedan kallat "**EIZO**") och EIZOs auktoriserade distributörer (nedan kallade "**Distributörer**") garanterar i enlighet med villkoren i denna begränsade garanti (nedan kallad "**Garantin**") den ursprunglige köparen (nedan kallad den "**Ursprunglige köparen**") som köpte den i dokumentet specificerade produkten (nedan kallad "**Produkten**") från EIZO eller Distributörer, att EIZO eller Distributörer enligt eget gottfinnande kostnadsfritt antingen reparera eller byta ut den defekta Produkten om den Ursprunglige köparen inom Garantiperioden (definieras nedan) upptäcker att (i) Produkten fungerar felaktigt eller skadas under normal användning av Produkten i enlighet med beskrivningen i bruksanvisningen (nedan kallad "**Bruksanvisning**") eller att (ii) Produktens LCD-panel och ljusstyrka inte kan bibehålla den rekommenderade ljusstyrkan som anges i Bruksanvisningen under normal användning av Produkten i enlighet med beskrivningen i Bruksanvisningen.

Giltighetsperioden för denna garanti är fem (5) år från produktens inköpsdatum (kallas här efter "Garantiperioden"), förutsatt att ljusstyrkan på produkten är garanterad endast om produkten har använts inom den rekommenderade ljusstyrka som beskrivs i Användarmanualen och Garantiperioden för ljusstyrkan är begränsad till fem (5) år från produktens inköpsdatum såvida användningstiden är mindre än eller lika med 10 000 timmar (ljusstyrkan är 500cd/m<sup>2</sup> och färgtemperaturen är 7 500K) eller mindre än eller lika med 25 000 timmar (ljusstyrkan är 400cd/m<sup>2</sup> och färgtemperaturen är 7 500K). EIZO och Distributörer ska inte under några villkor ha något annat ansvar än vad som anges i denna garanti gällande Produkten i relation till den Ursprunglige köparen eller tredje part.

EIZO och Distributörer kommer att upphöra med lagerhållning av Produktens delar efter sju (7) år efter att produktionen av dessa delar upphört. Nät skärmen repareras använder EIZO och distributörer reservdelar som uppfyller våra kvalitetsstandarder.

Garantin är endast giltig i de länder där det finns Distributörer. Garantin begränsar inte några av den Ursprunglige köparens lagstadgade rättigheter.

Oavsett andra villkor i denna garanti ska inte EIZO Distributörer under några villkor ha något ansvar i något av de fall som beskrivs nedan:

- (a) När någon bristfällighet hos Produkten kan härledas till att ha uppstått vid frakt, modifiering, ändring, felaktigt handhavande, olycka, felaktig installation, katastrof, felaktigt underhåll och/eller felaktig reparation utförd av tredje part annan än EIZO och Distributörer.
- (b) Alla former av inkompatibilitet hos Produkten på grund av möjliga tekniska innovationer och/eller bestämmelser.
- (c) Alla försämringar av sensorn;
- (d) Alla försämringar av bildens prestanda beroende på förbrukningsdelar så som LCD-panel och/eller bakgrundsbelysning etc. (t.ex. ändringar i ljusstyrkans jämnhet, färg, färgjämnhet, defekta pixlar inklusive brända pixlar etc.).
- (e) Alla försämringar av Produkten orsakat av användning av en högre ljusstyrka än den i Bruksanvisningen rekommenderade ljusstyrkan.
- (f) Alla defekter hos Produkten som orsakats av extern utrustning.
- (g) Alla defekter hos Produkten på vilken det ursprungliga serienumret har ändrats eller avlägsnats.
- (h) All normal försämring av Produkten, speciellt förbrukningsartiklar, tillbehör och/eller yttre delar (t.ex. knappar, roterande delar, kablar, Bruksanvisningen etc.).
- (i) Varje deformation, missfärgning och/eller skevhet av Produktens yttre inklusive ytan på LCD-panelen.

För att erhålla service under denna garanti måste den Ursprunglige köparen (med hänseende till risken för skada och/eller förlust under transport) leverera Produkten till närmaste Distributör med förebetalad frakt, i dess ursprungliga förpackning eller annan fullgod förpackning som ger likvärdigt skydd. Den Ursprunglige köparen måste kunna visa inköpsbevis för Produkten som klargör Produktens inköpsdatum vid begäran av garantiservice.

Garantiperioden för alla utbytta och/eller reparerade produkter under denna garanti skall upphöra vid utgången av den ursprungliga Garantiperioden.

EIZO ELLER DISTRIBUTÖRER ÄR INTE ANSVARIGA FÖR NÅGON FORM AV SKADA ELLER FÖRLUST AV DATA ELLER ANNAN INFORMATION SOM HAR LAGRATS I NÅGON FORM AV MEDIA ELLER ANNAN DEL AV NÅGON PRODUKT SOM HAR RETURNERATS TILL EIZO ELLER DISTRIBUTÖRER FÖR REPARATION.

EIZO OCH DISTRIBUTÖRERNA GARANTERAR INGET, UTTRYCKLIGEN ELLER UNDERFÖRSTÅTT, VAD BETRÄFFAR PRODUKTEN OCH DESS KVALITET, PRESTANDA, SÄLJBARHET ELLER LÄMPLIGHET FÖR NÅGON FORM AV SPECIELL ANVÄNDNING. UNDER INGA OMSTÄNDIGHETER SKALL EIZO ELLER DISTRIBUTÖRERNA HÅLLAS ANSVARIGA FÖR NÅGRA SOM HELST UNDERORDNADE, INDIREKTA, SPECIELLA, DÄRAV FÖLJANDE ELLER ÖVRIGA SKADOR (INKLUSIVE, UTAN BEGRÄNSNING TILL, SKADOR FÖR FÖRLUST AV INKOMST, AVBRUTEN AFFÄRSRÖRELSE, FÖRLUST AV AFFÄRSINFORMATION ELLER ANNAN SÄRSKILD FÖRLUST) SOM UPPSTÅTT SOM ETT RESULTAT AV ANVÄNDNING ELLER OFÖRMÅGA ATT ANVÄNDA PRODUKTEN ELLER I NÅGON FORM AV ANSLUTNING TILL PRODUKTERNA, VARE SIG DETTA GRUNDAS PÅ KONTRAKT, ÅTALBAR HANDLING, FÖRSUMLIGHET, ANSVARSSKYLDIGHET ELLER ANNAT, ÄVEN OM EIZO ELLER DISTRIBUTÖRERNA HAR INFORMERATS BETRÄFFANDE MÖJLIGHET ATT SÅDANA SKADOR FÖRELIGGER. DETTA UNDANTAG OMFATTAR ÄVEN ALL FORM AV ANSVARSSKYLDIGHET SOM KAN UPPSTÅ GENOM EN TREDJE PARTS ANSPRÅK GENTEMOT DEN URSPRUNGLIGE KÖPAREN. GRUNDBESTÄNDSDELEN I BESTÄMMELEN ÄR ATT BEGRÄNSA DET EVENTUELLA ANSVARSTAGANDET FÖR EIZO OCH DISTRIBUTÖRERNA SOM KAN UPPSTÅ GENOM DENNA BEGRÄNSADE GARANTI OCH/ELLER FÖRSÄLJNING.

## 有限责任保证书

EIZO Corporation (以下简称“EIZO”)和 EIZO 授权的经销商 (以下简称“经销商”), 接受并依照本有限责任保证书 (以下简称“保证书”)之条款, 向从 EIZO 和经销商购买本文中规定产品 (以下简称“产品”)的原买方 (以下称“原买方”)提供保证:在保证期内 (规定如下), 如果原买方发现 (i) 按本产品所附使用说明书 (以下简称“用户手册”)所述方式正常使用本产品过程中, 本产品出现故障或损坏 或 (ii) 按用户手册所述方式正常使用本产品过程中, 本产品的液晶显示屏 (LCD) 及亮度未能达到用户手册中所述的推荐亮度时, EIZO 和经销商根据其各自的判断免费修理或更换该产品。

本保证期限定为仅按照用户手册所描述的推荐亮度使用本产品时保证其亮度的条件下自购买本产品之日起的五 (5) 年 (以下简称“保证期限”), 亮度的保证期限定为本产品的使用时间在 10000 小时以下 (含 10000 小时) (亮度为 500cd/m<sup>2</sup>, 色温为开氏温度 7500) 或 25000 小时以下 (含 25000 小时) (亮度为 400cd/m<sup>2</sup>, 色温为开氏温度 7500) 的条件下自购买本产品之日起五 (5) 年。EIZO 和经销商将不向原买方或任何第三方承担本保证书所规定之外的与本产品有关任何责任或义务。

本产品的任何部件停产七 (7) 年后, EIZO 和经销商将不再保留或保管任何这类部件。维修显示器时, EIZO 与经销商将使用符合我方质量控制标准的替换零件。

本保证书仅对于设有经销商的国家或地区有效。本保证书并不限定原买方的任何法律权利。

无论本保证书的任何其他条款如何规定, 对于任何下列情况之一, EIZO 和经销商将不承担本保证书规定责任:

- (a) 由于运输损害、改装、改动、滥用、误用、意外事故、错误安装、灾害、维护不善和 / 或由除 EIZO 和经销商以外的第三方进行不适当的修理造成本产品的任何故障。
- (b) 由于可能发生的技术变更和 / 或调整造成本产品的任何不兼容性。
- (c) 传感器的任何劣化;
- (d) 由于诸如液晶显示屏 (LCD) 和 / 或背景照明等消耗品部件的老化造成的任何显示性能低劣 (如亮度均一性变化、色彩变化、色彩均一性变化、包括烧伤像素在内的像素缺陷等)。
- (e) 由于在比用户手册所推荐亮度更高的亮度下使用对本产品所造成的任何老化。
- (f) 因外部设备造成本产品的任何故障。
- (g) 因本产品的原序号被改变或消除造成本产品的任何故障。
- (h) 本产品的任何正常老化, 尤其是消耗品、附件和 / 或附加装置 (如按钮、旋转部件、电缆、用户手册等)、以及
- (i) 本产品表面包括液晶显示屏 (LCD) 表面的任何变形、变色和 / 翘曲。

为了获得本保证书规定的服务, 原买方必须使用原包装或其他具有同等保护程度的适当包装将本产品运送到当地的经销商, 并且预付运费, 承担运输中的损坏和 / 或损失的风险。要求提供本保证书规定的服务时, 原买方必须提交购买本产品和标明此购买日期的证明。

按本保证书规定进行了更换和 / 或修理的任何产品的保证期限, 将在原保证期限结束时终止。

在返回给 EIZO 和经销商进行修理后, 任何产品的任何媒体或任何部件中储存的数据或其他信息发生任何损坏或损失, 对此 EIZO 和经销商将不承担责任。

对于本产品及其质量、性能、可销售性以及对于特殊用途的适合性, EIZO 和经销商不提供其他任何明示或暗示的保证。因使用本产品或无法使用本产品或因与本产品有任何关系 (无论是否根据合同) 而造成:任何附带的、间接的、特殊的、随之发生的或其他的损害 (包括但不限于 利润损失、业务中断、业务信息丢失或其他任何金钱损失) 以及侵权行为、过失、严格赔偿责任或其他责任, 即使已经向 EIZO 和经销商提出了发生这些损害的可能性, 对此 EIZO 和经销商概不承担责任。本免责条款还包括因第三方向原买方提出索赔而可能发生的任何责任。本条款的本质是限定由于本有限责任保证书和 / 或销售本产品所发生的 EIZO 和经销商的潜在责任。

# Mesures chinoises pour conformité à la norme RoHS dans ChinaRoHS

## 关于电子信息产品污染控制标识



本标识根据「电子信息产品污染控制管理办法」，适用于在中华人民共和国销售的电子信息产品。标识中央的数字为环保使用期限的年数。只要您遵守该产品相关的安全及使用注意事项，在自制造日起算的年限内，不会产生对环境污染或人体及财产的影响。上述标识粘贴在机器背面。

### • 有毒有害物质或元素的名称及含量

| 部件名称  | 有毒有害物质或元素 |           |           |                  |               |                 |
|-------|-----------|-----------|-----------|------------------|---------------|-----------------|
|       | 铅<br>(Pb) | 汞<br>(Hg) | 镉<br>(Cd) | 六价铬<br>(Cr (VI)) | 多溴联苯<br>(PBB) | 多溴二苯醚<br>(PBDE) |
| 印刷电路板 | ×         | ○         | ○         | ○                | ○             | ○               |
| 机箱    | ○         | ○         | ○         | ○                | ○             | ○               |
| 液晶显示器 | ×         | ○         | ○         | ○                | ○             | ○               |
| 其他    | ×         | ○         | ○         | ○                | ○             | ○               |

○：表示该有毒有害物质在该部件所有均质材料中的含量均在 SJ/T 11363-2006 规定的限量要求以下。  
×：表示该有毒有害物质至少在该部件的某一均质材料中的含量超出 SJ/T 11363-2006 规定的限量要求。  
(企业可在此处，根据实际情况对上表中打“×”的技术原因进行进一步说明)

