

用户手册

ColorEdge® CG242W

色彩管理液晶显示器

重要

请仔细阅读用户手册和设定指南（分册）预防措施、掌握如何安全、有效地使用本产品。

- 如何设定
请阅读设定指南（分册）
- 最新的用户手册可从我们的网站下载：
<http://www.eizo.com>



[注意事项的位置]

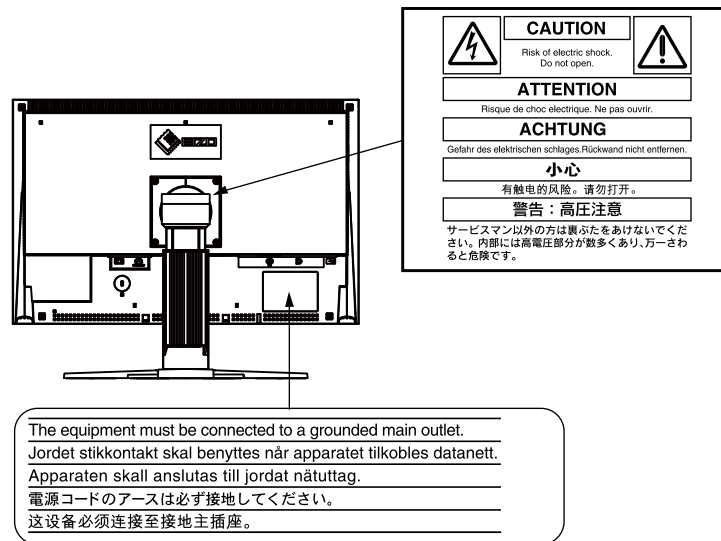

 作为 ENERGY STAR® 的合作伙伴，EIZO NANA O CORPORATION 已决定使此产品符合 ENERGY STAR 标准，以节约能源。

产品说明书可根据地区的不同而变化。请确认书面手册中的说明书语言是否为购买地区的语言。

© 2008 EIZO NANA O CORPORATION 版权所有。保留所有权利。如无 EIZO NANA O CORPORATION 的事先书面许可，不得将此手册中的任何章节进行复制或存储于检索系统中，或者通过电子、机械等其它任何途径对其进行传播。EIZO NANA O CORPORATION 没有义务保留任何提交的材料或机密信息，除非 EIZO NANA O CORPORATION 收到信息之后进行事先安排。虽然已竭尽所能地保证此手册的信息是最新信息，但是请注意，EIZO 显示器规格如有变动恕不另行通知。此随显示器附上的用户使用手册是以英文版本的内容为最终依据。因此，如果有任何难于理解或有含糊不清的地方，请参考本使用手册的英文版本。中文翻译权 © 由雷射电脑有限公司所有

ENERGY STAR 是美国注册商标。Apple、Macintosh、Mac OS 和 ColorSync 是苹果公司的注册商标。VGA 是国际商业机器公司的注册商标。DPMS 和 DisplayPort 是商标，VESA 是视频电子标准协会的注册商标。Windows 是微软公司的注册商标。PowerManager、ColorNavigator 和 UniColor Pro 是 EIZO NANA O CORPORATION 的商标。ScreenManager、ColorEdge、和 EIZO 是 EIZO NANA O CORPORATION 在日本和其他国家的注册商标。



有关此显示器的注意事项

- 除了创建文档、观看多媒体内容以及其它一般性用途之外，本产品还适用于注重准确再现色彩的应用程序，如图形创建与数字照片处理应用程序。
- 为配合在销售目标区域使用，本产品已经过专门调整。如果产品使用地并非销售目标区域，则本产品的工作性能可能与规格说明不符。
- 本产品担保仅在此手册中所描述的用途范围之内有效。
- 本手册中所述规格仅适用于我们指定的电源线与信号线。
- 本产品可与我们制造或指定的备选产品配合使用。
- 由于显示器电子零件的性能需要约 30 分钟才能稳定，因此在电源开启之后，应调整显示器 30 分钟以上。
- 为了降低因长期使用而出现的发光度变化以及保持稳定的发光度，建议您以较低亮度使用显示器。
- 当显示器长期显示一个图像的情况下再次改变显示画面会出现残影。使用屏幕保护程序或计时器避免长时间显示同样的图像。
- 建议定期清洁，以保持显示器外观清洁同时延长使用寿命。（请参阅下一页上的“[清洁](#)”。）
- 液晶面板采用高精技术制造。但是请注意，任何像素缺失或像素发亮的现象并不表示液晶显示器的损坏。有效像素百分比：99.9994% 或更高。
- 液晶显示屏的背光灯有一定的使用寿命。当显示屏变暗或开始闪烁时，请与您的经销商联系。
- 切勿用力按压显示屏或外框边缘，否则可能会导致显示故障，如干扰图案等问题。如果持续受压，液晶显示屏可能会性能下降或损坏。（若液晶显示屏上残留压痕，使显示器处于黑屏或白屏状态。此症状可能消失。）
- 切勿用铅笔或铅笔等尖锐物体刮擦或按压显示屏，否则可能会使显示屏受损。切勿尝试用纸巾擦拭液晶显示屏，否则可能会留下擦痕。
- 如果将冷的显示器带入室内，或者室内温度快速升高，则显示器内部和外部可能会产生结露。在此情况下，请勿开启显示器并等至结露消失，否则可能会损坏显示器。

清洁

注意

- 绝对禁止使用稀释剂、苯、酒精、有腐蚀作用的清洗剂，或其他带强溶解性的溶剂，因为它们可能会损坏机壳或液晶显示屏。
-

[液晶显示屏]

- 液晶显示屏表面可以用柔软布料进行擦拭，比如棉花或镜头纸。
- 如有必要，请用水沾湿布料的一部分（以提高其清洗能力）来去除顽固污渍。

[机壳]

- 若要去除污渍，请用带有温性洗涤剂的柔软而微湿的布料进行擦拭。禁止直接向机壳打蜡或喷洒清洁剂（详细信息请参考计算机手册）。

舒适地使用显示器

- 屏幕极暗或极亮可能会影响您的视力。请根据环境调节显示器的亮度。
- 长时间盯着显示器会使眼睛疲劳。每隔一小时应休息十分钟。

目录

封面	1	4. 故障分析.....	23
有关此显示器的注意事项.....	3	5. 参考.....	26
清洁	4	5-1. 安装手臂式底座.....	26
舒适地使用显示器	4	5-2. 连接两台计算机至同一台显示器.....	27
目录	5	5-3. 使用 USB (Universal Serial Bus)	28
1. 介绍.....	6	5-4. 设置频率范围.....	29
1-1. 特征.....	6	5-5. 规格.....	30
1-2. 控制和功能.....	7	5-3. 专业词汇.....	34
1-3. 实用程序光盘.....	8	6. 附录.....	36
1-4. 基本操作方法和功能一览.....	9	About TCO' 03.....	37
基本操作方法	9	FCC Declaration of Conformity.....	38
功能	10	Hinweise zur Auswahl des richtigen Schwenkarms für Ihren Monitor / Hinweis zur Ergonomie... 39	
2. 调整画面.....	11		
2-1. 设置画面分辨率.....	11		
兼容的分辨率 / 频率	11		
设置分辨率	12		
2-2. 正确显示屏幕 (仅模拟输入).....	13		
2-3. 调节颜色.....	16		
简易调整 (切换 FineContrast 模式)	16		
高级调整 [调整菜单]	17		
2-4. 低分辨率显示.....	19		
3. 设置显示器.....	20		
3-1. 设置节电.....	20		
模拟输入	20		
数字输入	20		
3-2. 使用关闭定时器.....	21		
3-3. 锁定按钮操作.....	21		
3-4. 设置电源指示灯.....	22		
3-5. 改变方向.....	22		
3-7. 设置 EIZO 徽标显示功能.....	22		

1. 介绍

非常感谢您选择 EIZO 彩色显示器。

1-1. 特征

- 24.1” 宽屏幕格式
- 97% 的 Adobe RGB 宽色域
- 符合 HDCP 标准
- 适用于 DisplayPort (仅支持 8 位, 不支持音频)
- 适应双输入 (DVI-I x 1、DisplayPort x 1)
- [水平扫描频率]
模拟输入: 24 - 130kHz
数字输入: 26 - 78kHz
- [垂直扫描频率]
模拟输入: 47.5 - 120Hz
数字输入: 23.75 - 63Hz (VGA TEXT: 69 - 71Hz)
- [分辨率] 1920 点 X 1200 线
- [帧同步模式] (支持 23.75 - 31.5Hz、47.5 - 63Hz)
- 可使用纵向 / 横向显示 (顺时针旋转 90 度)
- 使用附带的校准软件” ColorNavigator” 可以进行显示器特性的测定和调整, 以及作成 ICC 配置文件 (for Windows)、Apple ColorSync 配置文件 (for Macintosh)。(请参考第 8 页上的“1-3. 实用程序光盘”。)
- 支持色觉缺失模拟软件“UniColor Pro”。(此软件可以从 <http://www.eizo.com> 下载)
- 用于调整放大图像的平滑处理功能
- FineContrast 模式可为屏幕显示提供最佳模式 (请参考第 16 页上的“2-3. 调节颜色”。)
- 可调整底座高度
- 内置 Auto Ecoview 功能
- 附“调节认证”描述显示器的单一颜色特征
- 装有显示器遮光罩

注意

- 本显示器支持纵向 / 横向显示。此功能可让您在使用垂直显示位置的 屏幕画面时改变调节菜单的方向。(请参考第 22 页上的“3-5. 改变方向”。)
 - 为了以垂直方向使用显示器, 需要支持垂直显示的图形卡。以垂直方向使用显示器时, 需要改变设置, 具体视您个人计算机中所使用的图形卡而定。
-

1-2. 控制和功能

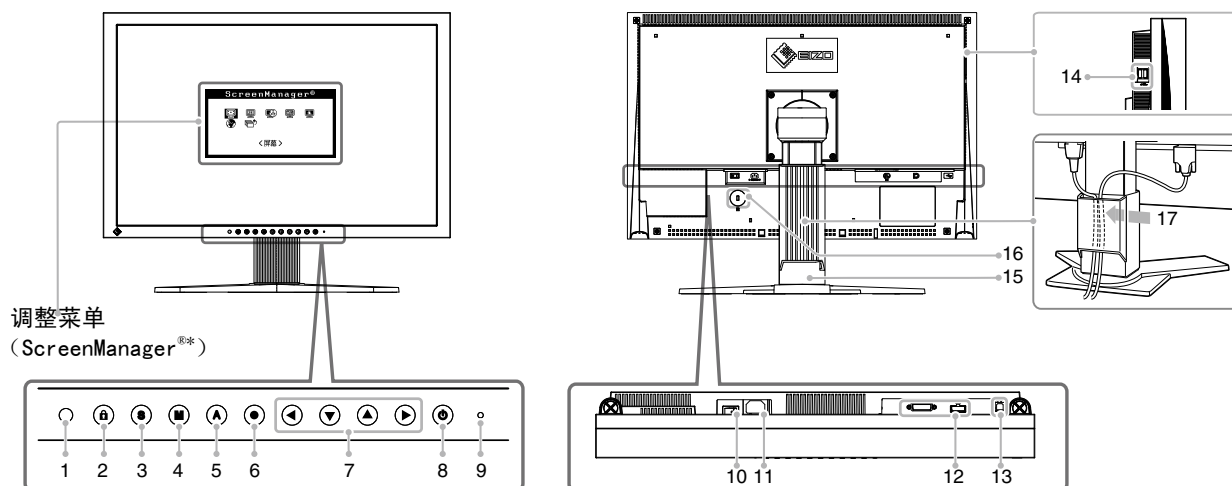

1	传感器	探测周围亮度。Auto EcoView 功能。
2	调整锁定按钮	此功能可锁定按钮以保持调整后的状态或设定后的状态。(第 21 页)
3	输入信号选择按钮	当两个个人计算机连接在显示器上时, 可用此按钮切换显示的输入信号。(第 27 页)
4	模式按钮	可切换 FineContrast 模式。(第 16 页)
5	自动调节按钮	自动调节屏幕到合适状态。(仅限模拟输入)(第 13 页)
6	确认按钮	显示调整菜单, 确定菜单屏幕上的某个项目, 并保存已调整的值。(第 9 页)
7	控制按钮(左、下、上、右)	选择调整项目, 或增加 / 降低利用调整菜单进行高级调整时的已调整值。(第 9 页)
8	电源按钮	打开或关闭电源。
9	电源指示器	指示显示器的运行状态。 蓝色: 运行中 闪烁蓝光: 在为 ColorNavigator 设置计时器时, 通知需要进行重新校准(针对 CAL 模式或 EMU 模式)。 橙色: 省电状态 熄灭: 电源关闭
10	主电源开关	打开或关闭主电源。
11	电源连接器	连接电源线。
12	输入信号连接器	DVI-I 连接器 x 1 / DisplayPort 连接器 x 1
13	USB 端口(上)	连接 USB 电缆以使用需要 USB 连接的软件或使用 USB 集线器功能。
14	USB 端口(下)	连接外接 USB 设备。
15	底座	用于调整显示器屏幕的高度和角度。
16	安全锁插槽	符合 Kensington 的防盗锁安全系统。
17	电缆固定器	固定显示器电缆。

*ScreenManager[®] 是 EIZO 为调整菜单起的别名。

1-3. 实用程序光盘

随显示器一起提供的还有“EIZO 液晶显示器实用程序光盘”（光盘）。下表介绍了光盘内容以及软件的概述。

光盘内容

光碟中包含作调节用的软件程序和用户手册。有关软件启动步骤或文件访问步骤，请参阅光碟中的“Readme.txt”或“read me”文件。

项目	概述	Windows	Macintosh
“Readme.txt”或“read me”文件		√	√
ColorNavigator	可以进行显示器特性的测定和调整、以及作成 ICC 配置文件 (for Windows)、Apple ColorSync 配置文件 (for Macintosh) 的软件。	√	√
画面调节实用程序	在手动调节模拟输入信号的图像时使用的显示器图案显示软件。	√	-
画面调节样式文件	在手动调节模拟信号输入的图像时使用。如果画面调节实用程序不适用于您的个人计算机、请使用此样式文件来调节图像。	√	-
用户手册 (PDF 文件)		√	√

使用“ColorNavigator”时

有关安装方法和使用方法，请参照光盘内的用户使用手册。使用软件时，请使用附带的 USB 电缆连接显示器和计算机。详细说明，请参阅“5-3. 使用 USB (Universal Serial Bus)”（第 28 页）。

1-4. 基本操作方法和功能一览

基本操作方法

屏幕管理器可通过主菜单和选择最佳对比度模式使屏幕调节更容易。

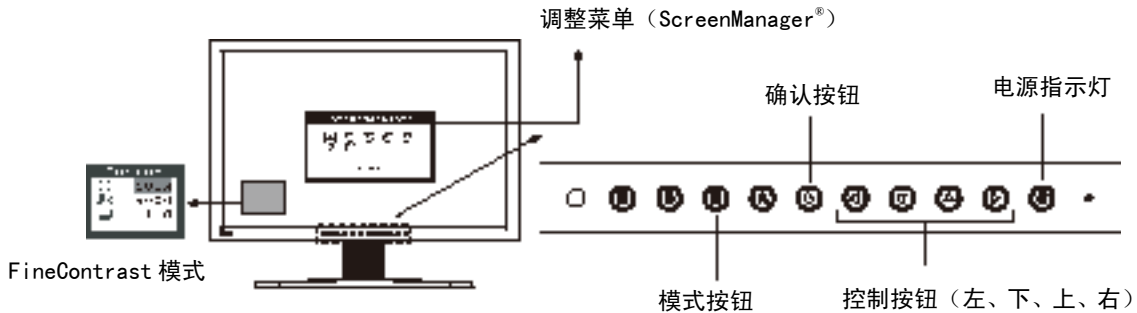

注意















•不可同时显示调整菜单和 FineContrast 模式名称。

1 进入屏幕管理器







请按下一次 ，以显示屏幕管理器的主菜单。



2 进行调节与设置

1. 通过     选择所需的子菜单图标，然后按下 。显示子菜单。（有关子菜单，请参见“功能”（第 10 页）。）
2. 通过     选择所需的设置图标，然后按下 。显示设置菜单。
3. 通过     进行所有必要的调节，然后按下  来保存设置结果。

3 退出屏幕管理器

1. 若要返回至主菜单，请选择  <返回> 图标，或者在连续两次按下  后再按下 。
2. 若要退出屏幕管理器，请选择  <退出> 图标，或者在连续两次按下  后再按下 。

注意

• 双击  也可以退出调整菜单。

功能

下表列出了屏幕管理器中的所有调节与设置菜单。

“*”表示仅用于调节模拟输入。

主菜单	子菜单		参考	
屏幕	时钟	*	“2-2. 正确显示屏幕（仅模拟输入）”（第 13 页）	
	相位	*		
	位置	*		
	分辨率	*		
	范围调节	*		
	平滑处理		“2-4. 低分辨率显示”（第 19 页）	
	信号过滤器	*	当屏幕上出现噪点时进行设定。	
色彩（自定义）* ¹	亮度		“2-3. 调节颜色”（第 16 页）	
	色温			
	伽玛			
	饱和度			
	色调			
	增益			
	6 色			
	复原			
PowerManager	开启		“3-1. 设置节电”（第 20 页）	
	关闭			
其它	屏幕尺寸		“2-4. 低分辨率显示”（第 19 页）	
	边框浓淡			
	信号输入		“5-2. 连接两台计算机至同一台显示器”（第 27 页）	
	关闭计时器		“3-2. 使用关闭定时器”（第 21 页）	
	提示音		打开或关闭显示器的报警器	
	菜单设置	菜单大小		改变菜单尺寸
		菜单位置		调整菜单位置
		菜单关闭计时器		设置菜单显示时间
		透明度		设置背景透明度
		方向		设置调整菜单的显示方向
	Auto EcoView		设定自动亮度调整	
	电源指示灯		当屏幕显示时，绿色指示灯可设置为不闪亮	
	复原		设为出厂默认设置	
信息	信息		回顾屏幕管理器（调整菜单）的设置、型号名、序列号与使用时间 * ² 。	
语言	英语，德语，法语，西班牙语，意大利语，瑞典语，简体中文，繁体中文和日语		选择屏幕设置器语言	

*¹ 调节功能取决于所选的最佳对比度模式，以上图表显示出当选择“自定义”模式时出现的子菜单（第 16 页）。请参阅“2-3. 颜色调节”（第 16 页）

*² 由于产品在工厂中已进行调试，所以在出厂时的使用时间可能并非为零。

2. 调整画面

2-1. 设置画面分辨率

兼容的分辨率 / 频率

本显示器支持下列分辨率。

模拟输入

分辨率	模式	频率	点时钟
640×480	VGA, VESA	~85Hz	204MHz (Max.)
640×480	Macintosh	67Hz	
720×400	VGA TEXT	70Hz	
800×600	VESA	~85Hz	
832×624	Macintosh	75Hz	
1024×768	VESA	~85Hz	
1152×864	VESA	75Hz	
1152×870	Macintosh	75Hz	
1280×960	VESA	60Hz	
1280×960	Macintosh	75Hz	
1280×1024	VESA	~85Hz	
1600×1200	VESA	~75Hz	
1680×1050* ¹	VESA CVT	60Hz	
1920×1200* ¹ * ²	VESA CVT, VESA CVT RB	60Hz	

数字输入 (DVI/DisplayPort)

分辨率	模式	频率	点时钟
640×480	VGA	60Hz	164.5MHz (Max.)
720×480	VGA TEXT	70Hz	
800×600	VESA	60Hz	
1024×768	VESA	60Hz	
1280×960	VESA	60Hz	
1600×1200	VESA	60Hz	
1680×1050* ¹	VESA CVT, VESA CVT RB	60Hz	
1920×1200* ¹ * ²	VESA CVT RB	60Hz	

*¹ 当显示宽荧幕格式输入信号时，需要符合 VESA CVT 标准的显卡。

*² 推荐的分辨率（设定此分辨率）。

设置分辨率

Windows Vista

1. 在桌面（除图标之外）任意位置单击鼠标右键。
2. 从显示的菜单中单击“个性化”。
3. 在“个性化”窗口中单击“显示设置”。
4. 在“显示设置”对话框中选择“显示器”选项卡并在“分辨率”区域选择需要的分辨率。
5. 单击“确定”按钮。
6. 在确认对话框显示时，单击“是”。

Windows XP

1. 在桌面（除图标之外）任意位置单击鼠标右键。
2. 从显示的菜单中单击“属性”。
3. 出现“显示属性”对话框时，单击“设置”选项卡并在“显示”下为“屏幕分辨率”选择所需的分辨率。
4. 单击“确定”按钮关闭对话框。

Mac OS X

1. 从 Apple 菜单中选择“系统预置”。
2. 显示“系统预置”对话框时，单击“硬件”中的“显示器”。
3. 在显示的对话框中，选择“显示器”选项卡并在“分辨率”区域选择需要的分辨率。
4. 您的选择将会即刻反应出来。在您满意所选定的分辨率时，关闭窗口。

2-2. 正确显示屏幕（仅模拟输入）

注意

- 在进行图像调节之前，应该使液晶显示器至少稳定运行 30 分钟。

显示器在其预设数据的基础上正确显示数字输入图像。

显示器屏幕调整用于抑制屏幕的抖动现象或者根据将要使用的 PC 来正确调整屏幕位置和屏幕尺寸。为了舒适地使用显示器，请在第一次设置显示器或者更新了所用 PC 的设置时对屏幕进行调整。

调节步骤

1 执行自动尺寸调节。

1. 按下前端控制板上的 **(A)**。将会出现“如果现在再按一次，您的设置将会丢失。”信息并在屏幕上停留 5 秒钟。
2. 在此信息停留在屏幕上的时候，如果再次按下 **(A)**，即可自动调节时钟、相位，屏幕位置和分辨率。如果不希望调节屏幕，则不必再次按下 **(A)**。

注意

- 自动调节尺寸功能可用在 Macintosh 和运行 Windows 的 AT-compatible 计算机上，在下面的情况下，此功能可能无效。如果图像仅显示在屏幕的一部分（例如指令提示窗口）、或正在使用黑色背景（墙纸等）、则此功能将无法正常工作。
- 当与某些图形卡一起使用时，此功能无效。

如果通过 **(A)** 不能正确显示屏幕，请按照如下步骤进行屏幕调节。如果可以正确显示屏幕，则请执行步骤 5。

2 准备显示图案、用于模拟显示调节。

对于 Windows 个人计算机

1. 将“EIZO LCD Utility Disk”载入个人计算机。
2. 从光碟上的启动菜单启动“画面调节实用程序”。如果无法启动，请打开画面调节样式文件。

对于 Windows 个人计算机以外的计算机

请从我们的网站下载“画面调节样式文件”：<http://www.eizo.com>

注意

- 关于打开和使用画面调节样式文件的方法、请参阅“Readme.txt”或“read me”文件。

3 用显示的模拟画面调节样式再次执行自动尺寸调整。

1. 使用“画面调节实用程序”或画面调节样式文件在显示器上以全屏幕显示样式 1。

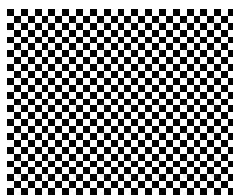

2. 按 **A**。
信息“如果现在再按一次，您的设置将会丢失。”将出现五秒钟。
3. 当显示此信息时再按一次 **A**。
自动调节功能开始（显示正在运行状态图标）自动调节闪烁、画面位置和画面尺寸。

4 使用屏幕管理器中的 < 屏幕 > 菜单进行调节。

- (1) 屏幕上出现垂直条

→ 请采用 < 时钟 > 调节。

首先选择 < 时钟 >，然后使用控制按钮的 来消除垂直条。

禁止连续按 ，否则调节值会快速变化而且难以选择最佳调节点。如果水平抖动、出现模糊或横条，请按如下所示采取 < 相位 > 调节。

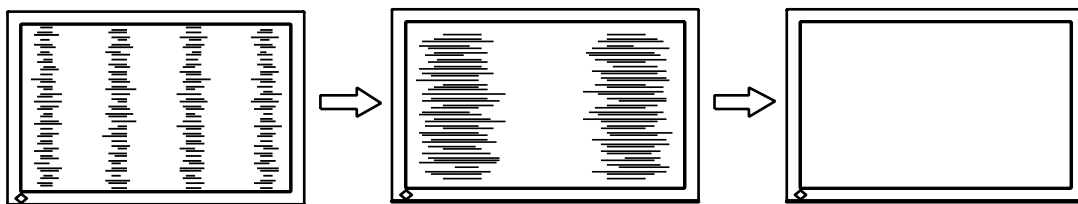

- (2) 屏幕上出现水平抖动、模糊或横条。

→ 请采用 < 相位 > 调节。

选择 < 相位 >，然后通过 来消除水平抖动、模糊或横条。

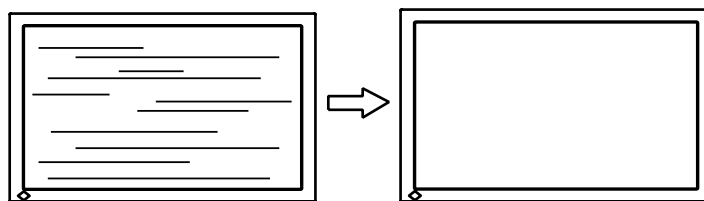

注意

- 水平条未必能够完全从屏幕上清除，这取决于计算机的性能。

(3) 屏幕位置不当。

→  请采用 <位置> 调节。

因为像素的数目与位置是固定的，所以显示器的正确显示位置也因此决定 <位置> 调节将图像移动到正确的位置。

首先选择 <位置>，然后通过  来调节图像左上角的位置。

如果 <位置> 调节结束后出现扭曲的垂直条，请返回至 <时钟> 调节，重复前面介绍过的步骤。（时钟→相位→位置）

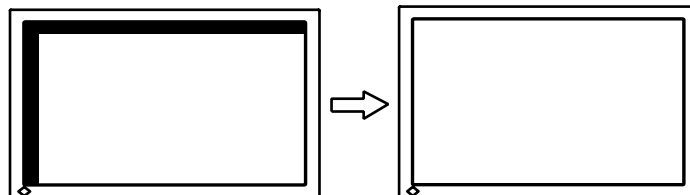

(4) 显示图像比实际图像更小或更大。

→  使用 <分辨率> 调节。

当输入信号的分辨率与当前显示的分辨率不同时需进行调整。

选择 <分辨率> 并确认当前显示的分辨率同输入信号的分辨率相同，如不同请使用向上向和向下键进行垂直分辨率调节，使用向左和向右键进行水平分辨率调节。

由于点数过多而显示多余图像。

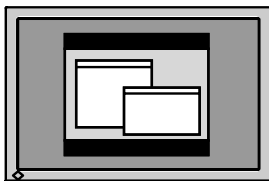
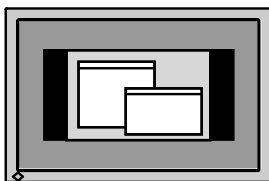

由于点数不足而截去部分图像。

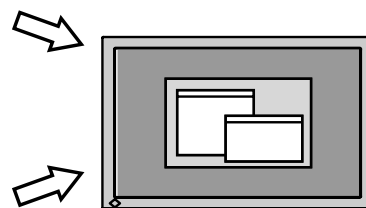
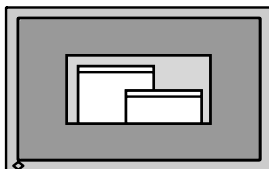
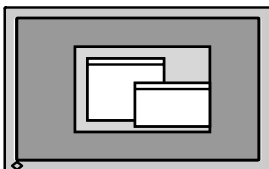

5 调节信号的输出信号范围（动态范围）。



→  请使用 <屏幕> 菜单中的 <范围调整>。

它控制显示全部颜色等级（256 色）的输出信号范围水平。

[操作步骤]

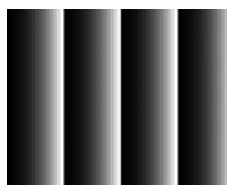
1. 使用“画面调节实用程序”或画面调节样式文件在显示器上以全屏幕显示样式 2。



2. 从 <屏幕> 菜单中选择 <范围调整>，然后按 。
出现信息“如果按 AUTO(自动) 按钮，您的设置将会丢失。”
3. 当显示此信息时按 。
颜色等级将自动调整。
4. 关闭样式 2。当正在使用“画面调节实用程序”时、关闭程序。

2-3. 调节颜色

简易调整（切换 FineContrast 模式）

此功能可以让您对显示器亮度等选择最佳显示模式。

若要选择 FineContrast 模式

单击模式按钮可从 4 个 FineContrast 模式中选择适合屏幕显示的最佳模式：自定义 (Custom)，sRGB 标准 (sRGB)，模拟 (EMU) 和 校准 (CAL)，通过屏幕管理器 (调整菜单) < 色彩 > 菜单，可调节每种模式的颜色设置。

按回车开关可退出此菜单。

→Custom → sRGB → EMU → CAL →

注意

- 不可同时显示调整菜单和 FineContrast 模式名称。

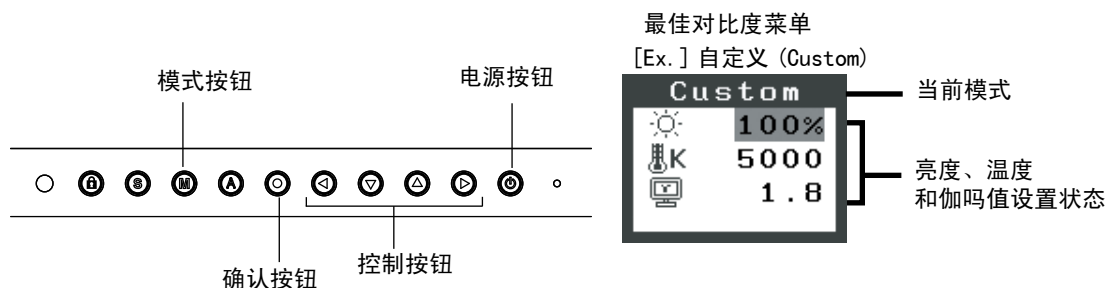

选择精细对比度模式

选择如下精细对比度模式。

模式	用途
自定义 (Custom)	在根据自己的偏爱设置颜色时选择。
sRGB (sRGB)	适合与兼容 sRGB 的外围设备进行颜色匹配。
模拟 (EMU)	显示用校正软件调整的画面。
校准 (CAL)	

模式设置的颜色调节

< 亮度 >、< 色温 > 和 < 伽玛 > 能在最佳对比度菜单上进行调节，通过向上 / 向下控制键选取所需功能图标并通过左 / 右键进行调节。（在一些模式下，< 色温 > 和 / 或 < 伽玛 > 的设置为标准默认设置。）

注意

- “EMU”（模拟）模式和“CAL”（测定）模式只能通过测定软件“ColorNavigator”（颜色扫描）进行调节，（明亮度调节除外）。

高级调整 [调整菜单]

每种精细对比度模式中的颜色设定均能在屏幕管理器的〈色彩〉菜单中进行调节和存储。

在模拟输入中，在进行颜色调节之前请进行“范围调节”。

在进行颜色调整时无法改变 FineContrast 模式。请提前用 FineContrast 模式设置 FineContrast 模式。

调节项目

屏幕管理器中的调节项目和显示图标取决于所选的最佳对比度模式。有关调整项目，请参见下一页上的“调节内容”。

“√”：可调节 “-”：出厂前固定

图标	功能	最佳对比度模式			
		自定义 (Custom)	sRGB (sRGB)	模拟 (EMU)	校准 (CAL)
	亮度 *	√	√	-	-
	色温 *	√	-	-	-
	伽玛 *	√	-	-	-
	饱和度	√	-	-	-
	色调	√	-	-	-
	增益	√	-	-	-
	6 色	√	-	-	-
	复原	√	√	-	-

* 这些设置也可在精细对比度菜单中调节。

注意

- 在进行图像调节之前，应该使液晶显示器至少稳定运行 30 分钟（在进行调节之前，应该使显示器至少预热 30 分钟）。
- 以百分比显示的值代表了指定调节中的当前水平。它们仅用于参考（若创建一个均匀的白色或黑色屏幕，其各自的百分比很可能不相同）。

2. 调整画面

调节内容

菜单	功能	调节范围
亮度 	设置屏幕明亮度	0 - 100%
	注意 • 以“%”显示的数值仅供参考。	
色温 	设置色温	可以按增量 500K 来从 4000K 到 10000K 范围内进行设置 (含 9300K)。
	注意 • 采用开尔文单位所显示的值仅用于参考。 • 设定 <增益> 后, 色温设定即禁用, 并被设定为“关闭”。 • 如果将温度设置低于 4000K 或高于 10000K, 色温设置将会无效 (色温设置将变为“关闭”)。 • <增益> 设置时, <色温> 调节将无效并返回默认设置。	
伽玛 	设置图象灰度	1.8 - 2.6
	注意 • 如设置图象灰度, 建议使用显示器的数字信号输入。如使用显示器模拟输入信号, 图象灰度设定从 1.8 - 2.2。	
饱和度 	改变饱和度	可以从 -100 至 100 范围内进行选择。如果设定最低水平 (-100) 将会使图象变成单色。
	注意 • 此功能无法显示每一个颜色等级。	
色调 	改变人工颜色等。	可以在 -100 - 100 范围内进行选择。
	注意 • 此功能无法显示每一个颜色等级。	
增益 	改变每种颜色 (红色, 绿色, 蓝色)	0 - 100% 通过调节每种模式的红色、绿色与蓝色等色调, 可以定义客户颜色。首先显示白色或灰色的背景图象, 然后调节。
	注意 • 以“%”显示的数值仅供参考。 • <色温> 设置会使此设置失效。<增益> 设定随色温变化。	
	注意 • 此功能无法显示每一个颜色等级。	
6 色 	在每种颜色中 (红、黄、绿、青、蓝和品红) 调节 <色调> 和 <饱和度>。	色调: -100 - 100 饱和度: -100 - 100
复原 	将颜色设定返回至默认设定。	选择 <复原>。

2-4. 低分辨率显示

低分辨率的设置可使全屏显示尺寸自动放大,使用〈其它〉菜单下的〈屏幕尺寸〉功能可调整显示尺寸。

1 低分辨率的设置可放大显示尺寸。

→  选屏〈屏幕尺寸〉。

在〈其它〉菜单下,选取〈屏幕尺寸〉,并使用 ∇/\triangle 键进行调节。

菜单	功能
全屏	将图像以最大尺寸显示,而忽略图像的分辨率。由于水平分辨率和垂直分辨率按不同的比率放大,因此可能造成图像扭曲。
放大	将图像以最大尺寸显示,而忽略图像的分辨率。由于水平分辨率和垂直分辨率按相同的比率放大,因此边界可能残存在屏幕的左右两边或上下两边。
正常	图像在实际分辨率下显示。

例证: 1280x1024 显示

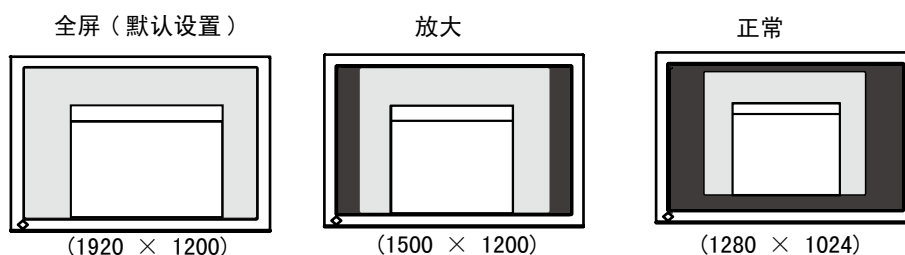

2 平滑放大屏幕的模糊文字。

→  请切换至〈平滑处理〉设置。

请选择从1—5(平滑—清晰)的适宜程度。

请选择〈屏幕〉菜单的〈平滑处理〉菜单并通过向左和向右键进行调节。

注意

• 根据显示分辨率的不同,可能不需要平滑设置。(无法选择平滑图标。)

3 设置图像边框的亮度。

→  设置〈边框浓淡〉。

在“放大”模式或“正常”模式下,图像外围部分(边框)通常显示为黑色。

在〈其它〉菜单下选取〈边框浓淡〉,用向左或向右按钮对背景的明暗度进行调节。

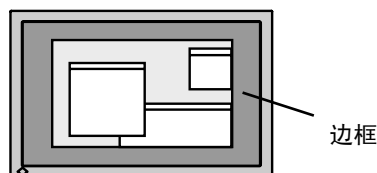

3. 设置显示器

3-1. 设置节电

屏幕管理器菜单中的 <PowerManager> 能够设定节电设置。

注意

- 请尽量节约能源，显示器使用完毕后请将其关闭。关闭主电源开关或完全拔下电源线可关闭显示器的供电。
- 当 USB 兼容设备连接至显示器的 USB（下游和上游端口）时，即使显示器处于节电模式，USB 兼容设备仍起作用，因此，显示器的电能消耗将因所连接的设备而改变。
- 使用 ColorNavigator 时，推荐关闭节电功能。

模拟输入

本显示器符合“VESA DPMS”标准。

[操作步骤]

1. 设定计算机的节电设置。
2. 在 <PowerManager> 菜单中选择“开启”。

[节电系统]

计算机		显示器	电源指示灯
开启		运行状态	蓝色
节电状态	备用 (STAND-BY) 挂起 (SUSPEND) 关闭 (OFF)	节电状态	橙色

[恢复方法]

操作鼠标或键盘使其在计算机节电模式时返回至正常屏幕。

数字输入

- DVI: 本显示器符合 DVI DMPM 标准。
- DisplayPort: 本显示器符合 DisplayPort 标准 V1.1a。

[操作步骤]

1. 设定计算机的节电设置。
2. 在 <PowerManager> 菜单中选择“开启”。

[节电系统]

计算机	显示器	电源指示灯
开启	运行状态	蓝色
节电状态	节电状态	橙色

[恢复方法]

操作鼠标或键盘使其在计算机节电模式时返回至正常屏幕。

3-2. 使用关闭定时器

“关闭定时器”功能使显示器在经过一段预定时间后可以自动进入电源关闭状态。利用此功能，可减少不使用时的功耗，而不管个人计算机的设置为何。该功能用于当显示器闲置一段时间后减少余特征，尤其适用于液晶显示器。

[设定方法]

1. 在屏幕管理器（调整菜单）的〈其它〉菜单中选择〈关闭计时器〉。
2. 选择“激活”，然后通过“向右”与“向左”按钮来调整“On Period”（1 至 23 个小时）。

[关闭定时器系统]

计算机	显示器	电源指示灯
启动期（1 小时至 23 小时）	开启	蓝色
“启动期”的最后 15 分钟	预先通知 ^{*1}	蓝色闪烁
“启动期”期满	电源关闭	关闭

^{*1} 在显示器自动进入“电源关闭”模式之前的 15 分钟时，将发出预先通知（电源指示灯为绿色闪烁）。若需要延迟进入“电源关闭”状态，请在预先通知期间按下电源开关。显示器将运行时间增加 90 分钟。

[恢复方法]

按下 **Ⓞ**，返回正常屏幕。

注意

- 虽然关闭定时器功能在电源管理器处于激活状态时进行工作，但是在显示器电源关闭之前，它不发出预先通知。

3-3. 锁定按钮操作

使用“调节锁定”功能来防止任何意外更改。

可锁定的按钮	<ul style="list-style-type: none"> • Ⓞ（确认按钮）/ 屏幕管理器中设定 • Ⓜ（模式按钮） • Ⓐ（自动调节按钮） • Ⓞ + Ⓞ EIZO 徽标显示设定（第 22 页）
不可锁定的按钮	<ul style="list-style-type: none"> • Ⓢ（输入信号选择按钮） • Ⓞ（电源按钮） • Ⓟ（调整锁定按钮）

[如何锁定]

按住 **Ⓟ** 两秒钟以上。电源指示灯呈橙色亮起 1 秒钟，设置锁定。

[如何解锁]

按住 **Ⓟ** 两秒钟以上。电源指示灯呈橙色亮起 1 秒钟，设置解锁。

3-4. 设置电源指示灯

使用此功能使电源指示灯在显示器运行时保持不发光状态。(电源指示灯默认设置为当打开电源时变亮。)



[操作步骤]

1. 在屏幕显示器 < 其它 > 菜单中选择 < 电源指示灯 >。
2. 选择“激活”或“禁用”。

3-5. 改变方向

此功能可让您在使用垂直显示位置的屏幕画面时改变调节菜单的方向。

[操作步骤]

1. 在屏幕显示器 < 其它 > 菜单中选择 < 菜单设置 >。
2. 在屏幕显示器 < 菜单设置 > 菜单中选择 < 方向 >。
3. 用  或  选择“横向”或“纵向”。
4. 将显示器屏幕顺时针旋转 90 度。

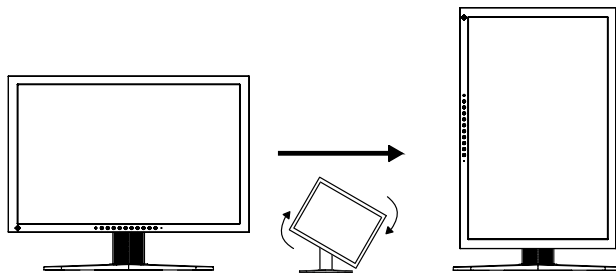



注意

• 为了以垂直方向使用显示器，需要支持垂直显示的图形卡。以垂直方向使用显示器时，需要改变设置，具体视您个人计算机中所使用的图形卡而定。详细说明，请参阅图形卡使用手册。



3-7. 设置 EIZO 徽标显示功能

打开控制板上的电源开关时，EIZO 徽标将会持续显示一段时间。如果您希望显示或不显示该徽标，请使用本功能（默认是显示徽标）。

[不显示]

1. 按  关闭设备电源。
2. 按  的同时再次按 。
EIZO 标志不会出现在屏幕上。



[显示]

1. 按  关闭设备电源。
2. 按  的同时再次按 。
再次出现标志。



4. 故障分析

若采用下面所推荐的解决方案后仍不见效，请联系 EIZO 销售商。

- 无图像问题：请见 No. 1 - No. 2
- 成像问题：请见 No. 3 - No. 14
- 其它问题：请见 No. 15 - No. 18
- USB 问题：请见 No. 19

问题	可能解决方案的要点
1. 无图片 • 指示灯状态：关闭 ----- • 指示灯状态：蓝色 ----- • 指示灯状态：橙色 ----- • 指示灯点亮：橙色	<ul style="list-style-type: none"> • 请关闭显示器电源，几分钟后再重新打开。 • 打开主电源开关。 • 按  • 将 <亮度> 或 <增益> 中的各调节值设定到更高的等级（第 18 页）。 • 用  切换输入信号。 • 操作鼠标或键盘。 • 打开 PC。 • 使用 DisplayPort 连接的设备存在问题。请解决问题，接着关闭显示器的主电源，然后再次打开电源。详细说明，请参见与 DisplayPort 相连设备的手册。
2. 出现下列信息 • 当无信号输入时，出现该信息。 （此信息约显示 40 秒钟。） <div style="border: 1px solid black; padding: 5px; margin: 5px 0;"> 信号检测 DVI fH: 0.0kHz fV: 0.0Hz </div> <div style="border: 1px solid black; padding: 5px; margin: 5px 0;"> 信号检测 DisplayPort fH: 0.0kHz fV: 0.0Hz </div>	当信号非正确输入时，将会出现这些信息，即使显示器功能正常。 <ul style="list-style-type: none"> • 当图像在短时间之后正确显示，则显示器不存在问题（一些计算机在刚通电时不会输出信号）。 • 请检查计算机是否已处于开机状态。 • 请检查信号电缆是否正确连接至计算机或图形卡上。 • 用  切换输入信号。
• 以下信息表示输入信号超出指定的频率范围。 （该信号频率将以红色显示。） （例） <div style="border: 1px solid black; padding: 5px; margin: 5px 0;"> 信号错误 DVI fD: 165.0MHz fH: 75.0kHz fV: 60.0Hz </div> <div style="border: 1px solid black; padding: 5px; margin: 5px 0;"> 信号错误 DisplayPort fD: 165.0MHz fH: 75.0kHz fV: 60.0Hz </div>	<ul style="list-style-type: none"> • 检查个人计算机的信号设定是否与该显示器的分辨率及垂直频率设定相匹配（第 11 页）。 • 重新启动个人计算机。 • 使用图形卡实用程序软件选择适当的显示模式。详细说明、请参阅图形卡用户手册。 fD: 点时钟 （仅当数字信号输入时显示） fH: 水平频率 fV: 垂直频率

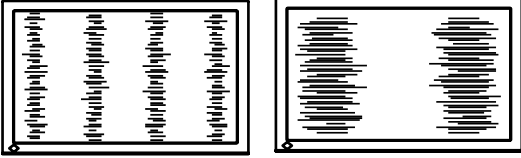
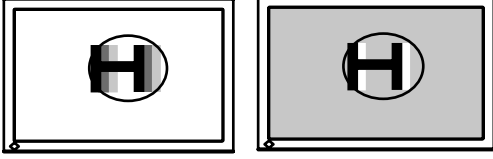
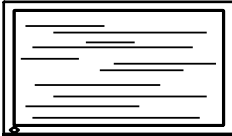
4. 故障分析

问题	可能解决方案的要点
3. 显示位置不正确。 	<ul style="list-style-type: none"> • 通过 <位置> 调节图像位置 (第 15 页)。 • 如果问题仍未解决, 请使用图形卡的实用程序软件 (如果有) 改变显示位置。
4. 屏幕图像比实际显示图像小或大	<ul style="list-style-type: none"> • 使用 <分辨率> 调节分辨率 (第 15 页)。
5. 出现扭曲的垂直条。 	<ul style="list-style-type: none"> • 请通过 <时钟> 来减少垂直条 (第 14 页)。
6. 文字或图像右边出现若干垂直条。 	<ul style="list-style-type: none"> • 使用 <信号过滤器> 调节文字和图像。
7. 出现扭曲的水平条。 	<ul style="list-style-type: none"> • 请通过 <相位> 来减少水平条 (第 14 页)。
8. 显示模糊的文字或线条。	<ul style="list-style-type: none"> • 请通过 <平滑处理> 来调节 (第 19 页)。
9. 出现下图所显示的扭曲。 	<ul style="list-style-type: none"> • 此现象发生在混合 (X-OR) 输入信号和分离的垂直同步信号都是输入信号时, 请适用两者中的一种。
10. 屏幕太亮或太暗。	<ul style="list-style-type: none"> • 请调整 <亮度> (液晶显示器的背后照明有固定的生存期。当屏幕变暗或开始抖动时, 请向销售商咨询)。
11. 出现余像。	<ul style="list-style-type: none"> • 在长时间显示同一图像时, 您是否使用屏幕保护程序或定时器? • 余像是 LCD 显示器本身特性所致。避免长时间显示同一图像
12. 屏幕存在有瑕疵的像素 (比如, 相对亮或暗的像素)。	<ul style="list-style-type: none"> • 这是由于显示器本身特性所致, 与液晶显示器无关。
13. 屏幕上残留干扰图案或指纹。	<ul style="list-style-type: none"> • 使显示器处在白屏或黑屏状态下。此症状可能会消失。
14. 屏幕出现噪音。	<ul style="list-style-type: none"> • 在 <信号过滤器> 菜单中的 <屏幕> 改变模式。 • 当输入 HDCP 制式的信号时, 可能无法立刻显示正常图像。
15. 无法选择调整菜单 <屏幕> 中的 <平滑处理> 图标。	<ul style="list-style-type: none"> • 根据显示分辨率的不同, 可能不需要平滑设置。(无法选择平滑图标。) • 画面以下列分辨率显示时, <平滑处理> 会被禁用。 <ul style="list-style-type: none"> • 1920 × 1200 • 800 × 600, 在 <屏幕尺寸> 中选择 [放大] • 960 × 600, 在 <屏幕尺寸> 中选择 [放大] • 1600 × 1200, 在 <屏幕尺寸> 中选择 [放大] • 在 [屏幕尺寸] 中选择 [正常]。
16. 无法开启调整菜单的主菜单。	<ul style="list-style-type: none"> • 检查调整锁定功能 (第 21 页)。
17. 未显示 FineContrast 模式。	<ul style="list-style-type: none"> • 检查调整锁定功能。(第 21 页)。

问题	可能解决方案的要点
18. Ⓐ 开关不起作用。	<ul style="list-style-type: none">• 当输入数字信号时，Ⓐ 开关不起作用。• 检查调整锁定功能（第 21 页）。• 使用某些显卡时，此功能无法正常工作。
19. 未检测到用 USB 电缆连接的显示器。/ 连接至监视器的 USB 设备不工作。	<ul style="list-style-type: none">• 检查 USB 电缆是否正确连接。• 通过连接外围设备至其它下游端口，检查此下游端口是否正常工作，如果问题出现至此，请与 EIZO 经销商联系。（详情请查询计算机手册）• 重新启动个人计算机。• 当直接连接个人计算机和外接设备时，如果外接设备正常工作，请联系您所在地的经销商。• 检查计算机和 OS 是否兼容 USB。（请咨询每种系统的生产商以确认是否支持 USB）• 在使用 Windows，检查个人计算机 BIOS 设置中的 USB 设置。（详细说明，请参阅个人计算机的说明书。）

5. 参考

5-1. 安装手臂式底座

可将支架拆下、在显示器上安装悬挂臂（或其它支架）。使用 EIZO 选购件中的悬挂臂或支架。

注意

- 安装悬挂臂或支架时、请按照各自的用户手册进行操作。
- 使用其他制造商的悬挂架或支架时、请事先确认以下事项、并选择符合 VESA 标准的某一项。
 - 安装手臂式底座的孔间距：100 mm x 100 mm
 - 板厚度：2.6 mm
 - 其强度足以支承显示器单元（不包括支架）和电缆等附件的重量。
- 使用悬挂臂或支架时、必须符合显示器的以下倾斜角度进行安装。
 - 向上 45 度、向下 45 度（水平显示和垂直显示 90 度顺时针旋转）
- 请在手臂式底座安装完毕后才连接电缆。
- 因为显示器和臂很重，掉下的话会受伤或损坏设备。

安装步骤

- 1 将液晶显示器放在铺有软布的稳定表面上、面板正面朝下。
- 2 松开螺丝，移走倾斜底座。
用螺丝刀拆下固定显示器和支架的 4 个螺钉。
- 3 将手臂式底座牢固地安装在液晶显示器上。
请使用支撑臂或底座用户手册中指定的螺丝将显示器固定在支撑臂或底座上。

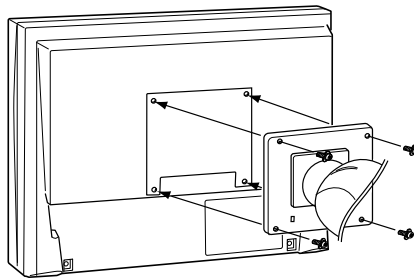

5-2. 连接两台计算机至同一台显示器

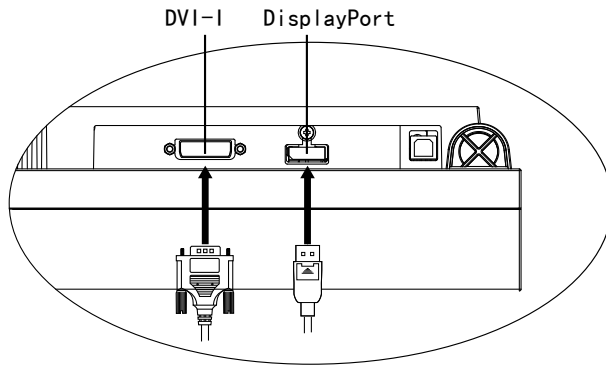

两台计算机可通过显示器背部的 DVI-I 连接器和 DisplayPort 连接器与同一台显示器连接。

连接实例

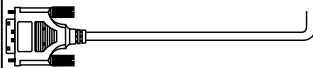
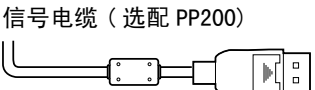
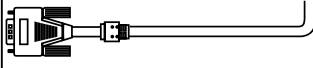

			计算机 1	计算机 2		
实例 1	数字	DVI	信号电缆 (附带 FD-C39) 	信号电缆 (选配 PP200) 	DisplayPort	数字
实例 2	模拟	15 针微型 D-Sub	信号电缆 (附带 FD-C16) 			

选择有效输入

使用  切换输入信号。每次按下  按钮，输入信号都将被切换。切换信号时，当前信号类型（DVI 数字、DVI 模拟或 DisplayPort）将出现在屏幕的右上角。

输入信号选择按钮



显示器识别出输入个人计算机信号所通过的连接器。当任意一台个人计算机关闭或进入省电模式，则显示器将自动显示另一台个人计算机的信号。

输入信号设置	功能
自动	当一台个人计算机关闭或进入省电模式时，显示器将自动显示另一个信号。
手动	显示器只自动检测当前显示的个人计算机信号。用  选择输入信号。

注意

- 当在<信号输入>选择“自动”时，显示器省电模式仅在两台计算机都处于省电模式下才生效。

5-3. 使用 USB (Universal Serial Bus)

显示器提供一个接口，用于支持标准 USB，当与支持 USB 的计算机或其它接口连接时，显示器可与 USB 端口轻松连接。

所需系统环境

- 计算机安装 USB 端口或其它 USB 接口，并与支持 USB 的计算机连接
- Windows 2000/XP/Vista//Mac OS 9.2.2/Mac OS X 10.2 或更高版本
- EIZO USB 电缆 (MD-C93)

注意

- 根据计算机或外围设备不同，USB 集线器可能不能正常发挥作用。请咨询每个设备的生产商获取该 USB 支持。
- 建议使用兼容计算机或外围设备的 USB 2.0 版本。
- 当显示器处在省电模式或当显示器的电源按钮关闭时，与 USB 端口（上游和下游）相连的设备也在运行。因此，即使在省电模式中，显示器功耗也会因所连设备而异。
- 当主电源开关关闭时，连接至 USB 端口的设备将不会运行。
- 以下操作步骤适用于运行 Windows 2000/XP/Vista and Mac OS 操作环境。

连接 USB 接口

- 1 首先用信号电缆将显示器与计算机连接并开启计算机。
- 2 用 USB 电缆将显示器上游端口与支持 USB 的计算机或其它接口的下游端口连接通过连接 USB 电缆，USB 功能会自动建立。
- 3 USB 功能建立后，显示器的 USB 端口可通过显示器下游端口与支持 USB 的外围设备连接。

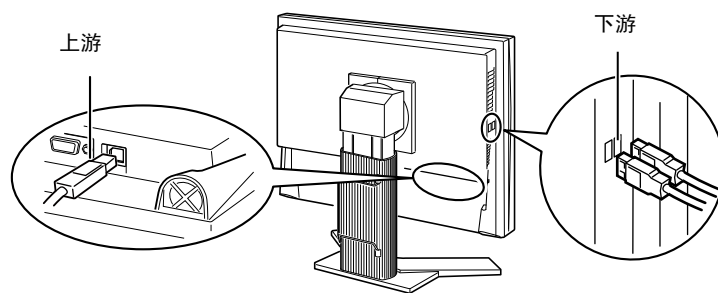









5-4. 设置频率范围

根据运行环境的不同,可能需要进行对应显卡的频率设置。如果是第一次安装或改变环境,请设定显示器。

NOTE

- 请参考图形卡说明书。
- 无论计算机是否正在运行,都可以设定以下环境。

如何设置

- 1 按  关闭设备电源。
- 2 按  的同时再次按 。
- 3 在显示器的中央显示 < 信号选择 > 菜单, 利用   选择输入信号。
利用   选择 (或确认) 与显卡的种类相对应的频率, 按 。

[模拟输入]

设置	水平扫描频率 (kHz)	垂直扫描频率 (Hz)
正常	24 - 94	47 - 86
宽屏幕	24 - 130	47 - 120

[数字输入 (DVI/DisplayPort)]

设置	水平扫描频率 (kHz)	垂直扫描频率 (Hz)
正常	31 - 76	59 - 61
宽屏幕	26 - 78	23 - 63



- 4 如果设置已更改, 请重新启动计算机。

5-5. 规格

液晶显示屏	尺寸	61 厘米 (24.1 英寸)
	表面处理	带防强光硬涂层
	表面硬度	3H
	响应时间大约	12ms
	视角	水平: 178°, 垂直: 178° (CR ≥ 10)
	点距	0.270 mm
水平扫描频率	模拟	24 - 130 kHz (自动)
	数字	26 - 78 kHz
垂直扫描频率	模拟	47.5 - 120 Hz (自动)
	数字	23.75 - 63 Hz (VGA TEXT: 69 - 71 Hz)
分辨率		1920 dots x 1200 lines
点时钟 (最大值)	模拟	204 MHz
	数字	164.5 MHz
显示颜色		约 1677 万色 (最大值)
亮度 (推荐)		120cd/m ² 或以下 (色温为 5000K - 6500K 之间)
显示面积		518.4 mm (水平) × 324.0 mm (垂直) (20.4" (水平) × 12.8" (垂直))
电源 (与 USB)		100-120/200-240 VAC ± 10%, 50/60 Hz, 1.05 A/0.5 A
耗电	屏幕显示打开	105 W (有 USB 负载) 95 W (无 USB 负载)
	节电模式	1.5 W 或更低 (对于无 USB 负载的 DVI-I 单一信号输入, [信号输入]: “手动”)
	电源按钮关闭	1 W 或更低 (无 USB 负载)
	主电源开关关闭	0 W
输入端子		DVI-I 连接器 (适用于 HDCP 标准) x1 DisplayPort 连接器 (符合标准 V1.1a, 支持 HDCP) x1
模拟输入信号 (同步信号)		分离信号、TTL 标准、正极 / 负极信号 混合信号、TTL 标准、正极 / 负极信号
模拟输入信号 (视频信号)		0.7Vp-p/75Ω 正极信号
输入信号 (数字信号) (DVI)		TMDS (Single Link)
信号注册	模拟	45 种 (制造商预置: 27 种)
	数字	10 种 (制造商预置: 0 种)
即插即用		模拟 / 数字 (DVI-I): VESA DDC 2B / EDID structure 1.3 数字 (DisplayPort): VESA DisplayPort / EDID structure 1.4
尺寸	带底座	566 mm (W) x 456 - 538 mm (H) x 230 mm (D) (22.3" (W) x 18" - 21.2" (H) x 9.1" (D))
	无底座	566 mm (W) x 367 mm (H) x 85 mm (D) (22.3" (W) x 1.4" (H) x 3.35" (D))
	带遮光板	571 mm (W) x 462 - 544 mm (H) x 347.6 mm (D) (22.5" (W) x 18.2" - 21.4" (H) x 13.7" (D))
质量	带底座	约 10.7 kg (23.6 lbs.)
	无底座	约 7.1 kg (15.7 lbs.)
	带遮光板	约 11.5 kg (25.4 lbs.)
可移动范围	高度可调整的底座	倾斜: 向上 40°、向下 0°
		旋转: 向右 35°、向左 35°
		可调节的高度: 82 mm (3.23 英寸)
		回转: 90° (顺时针)

运行环境	温度	运行温度 : 0° C - 35° C (32° F - 95° F) 储存温度 : -20° C - 60° C (-4° F - 140° F)
	湿度	运行温度 : 湿度 30% 到 80% R.H. 无冷凝 储存温度 : 湿度 30% 到 80% R.H. 无冷凝
	压力	运行温度 : 700 至 1,060 hPa 储存温度 : 200 至 1,060 hPa.
USB	USB 标准	USB 规格修订版 2.0
	USB 端口	上游端口 x1, 下游端口 x2
	流通速度	480 Mbps (高速), 12 Mbps (全速), 1.5 Mbps (低速)
	下流电源	各 500 mA (最大值)

默认设置

亮度	15%	
平滑化	3	
色温	6500K	
最佳对比度模式	自定义 (Custom)	
PowerManager	开启	
屏幕尺寸	最大	
信号输入	自动	
关闭定时器	禁用	
菜单设置	菜单尺寸	正常
	菜单定时器	45 sec
Auto EcoView	禁用	
语言	English (英语)	

尺寸

单位 mm (英寸)

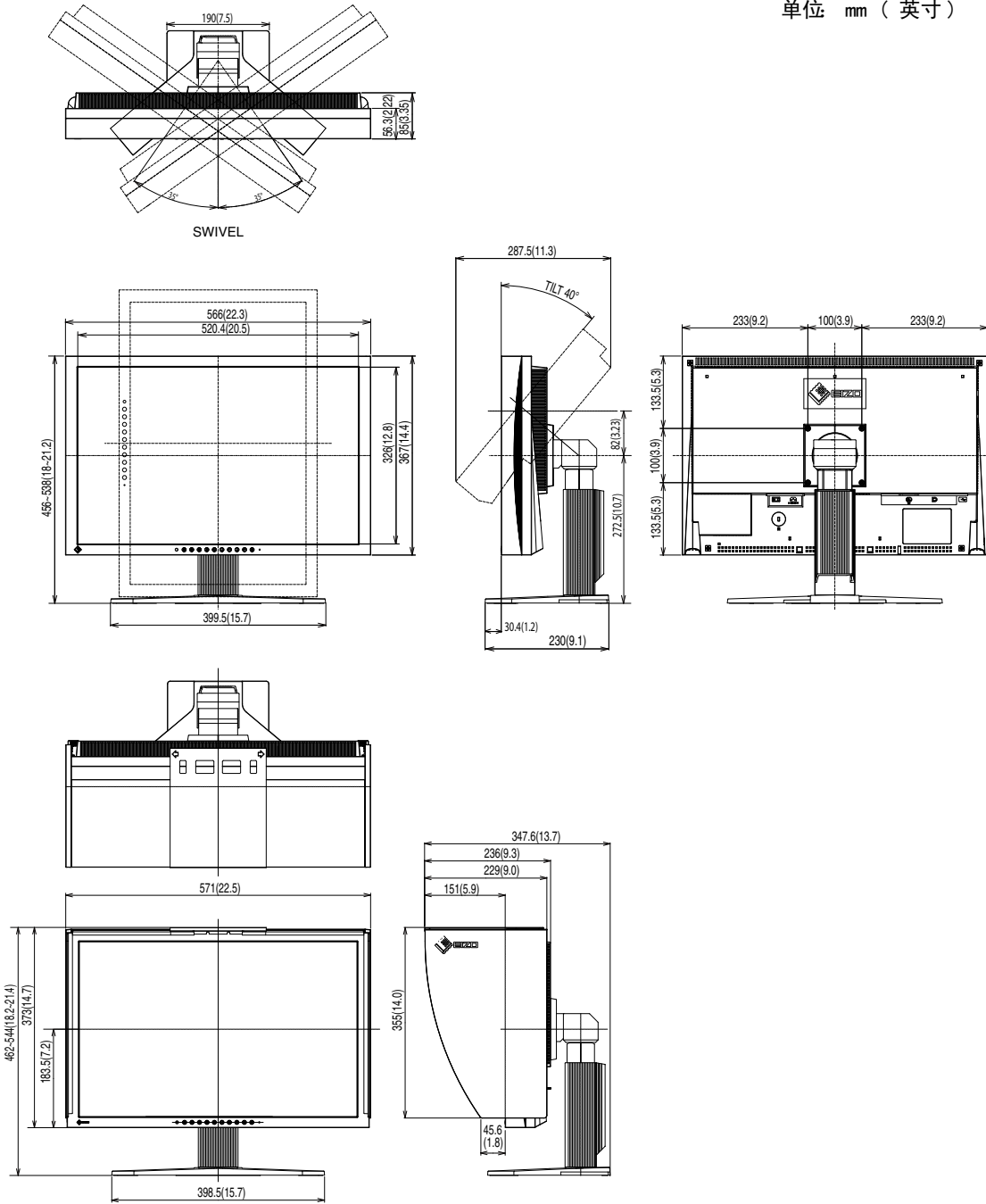

引脚分配

• DVI-I 端子

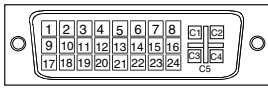

引脚号	信号	引脚号	信号	引脚号	信号
1	TMDS Data 2-	11	TMDS Data1/3 Shield	21	NC*
2	TMDS Data 2+	12	NC*	22	TMDS Clock shield
3	TMDS Data2/4 Shield	13	NC*	23	TMDS Clock+
4	NC*	14	+5V Power	24	TMDS Clock-
5	NC*	15	Ground (return for +5V, Hsync and Vsync)	C1	Analog Red
6	DDC Clock (SCL)	16	Hot Plug Detect	C2	Analog Green
7	DDC Data (SDA)	17	TMDS Data0-	C3	Analog Blue
8	Analog Vertical Sync	18	TMDS Data0+	C4	Analog Horizontal Sync
9	TMDSData1-	19	TMDS Data0/5 Shield	C5	Analog Ground (analog R, G, & B return)
10	TMDS Data1+	20	NC*		

(*NC: No Connection)

• DisplayPort 端子

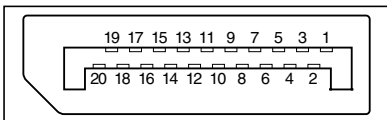

引脚号	信号	引脚号	信号	引脚号	信号
1	ML Lane3-	8	Ground	15	AUX CH+
2	Ground	9	ML Lane1+	16	Ground
3	ML Lane3+	10	ML Lane0-	17	AUX CH-
4	ML Lane2-	11	Ground	18	Hot Plug Detect
5	Ground	12	ML Lane0+	19	Return
6	ML Lane2+	13	CONFIG1	20	DP PWR
7	ML Lane1-	14	CONFIG2		

• USB 端口

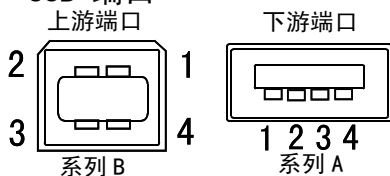

序号	信号	备注
1	VCC	Cable power
2	- Data	Serial data
3	+ Data	Serial data
4	Ground	Cable Ground

5-3. 专业词汇

时钟

在模拟输入信号显示中，模拟信号通过 LCD 电路转换成数字信号。为了进行正确转换，液晶显示器需要产生相同数量的时钟脉冲，就好像图形系统中的点时钟一样。如果不能正确设置时钟脉冲，屏幕上会显示一些扭曲的垂直条。

DisplayPort

VESA 提供数字显示设备的数字接口标准。DisplayPort 最多可传送 RGB 每通道 16 位的视频信号，也可传送音频信号。（本显示器仅支持 8 位视频信号而不支持音频信号。）

DVI（数字可视接口）

数字平板接口。通过信号传输方式“TMDS”，DVI 可以直接从计算机中将数字数据传递出来而无任何丢失。

存在两种 DVI 端子。一种称为 DVI-D 型端子，它仅用于数字信号的输入。另外一种称为 DVI-I 型端子，它既可用于数字信号的输入，也可用于模拟信号的输入。

DVI DMPM（DVI 数字显示器电源管理）

用于数字接口的电源管理系统。对于 DVI-DMPM 而言，作为显示器的电源模式，“显示器开启”状态（运行模式）与“休眠”状态（节电模式）均是必不可少的。

增益调节

调节每种颜色的红、绿与蓝参数。通过液晶显示控制板的色彩滤光器来显示液晶显示器的颜色。红色、绿色与蓝色是三原色。通过混合这三种颜色来显示显示器颜色。通过调节经过每种颜色滤光器的光照量，即可改变色调

伽玛

通常，显示器亮度变化与输入信号电平的非线性关系被称为“伽玛特性”。较小的伽玛产生对比度较低的图像，而较大的伽玛产生对比度较高的图像。

HDCP（高带宽数字内容保护）

是一种为防止拷贝视频、音乐等数字内容而开发的数字信号编码系统。它可通过对数字内容进行编码，经由输出端的 DVI 端子，然后在输入端进行解码，从而安全传送数字内容。如果输出端或输入端中有任一端的装置不适用 HDCP 系统，则无法复制任何数字内容。

相位

相位调节决定了在将模拟输入信号转换成数字信号时的取样时间间隔点。在时钟调节之后进行相位调节，将会产生清晰的屏幕。

范围调节

范围调节控制显示整个颜色等级的输出信号范围水平

分辨率

液晶显示控制板包含固定数量的像素点，它们经过光照后形成屏幕上的图像。本显示器的显示板由 1920 水平像素与 1200 垂直像素组成。分辨率为 1920 x 1200，图像全屏显示 (1:1)。

sRGB (标准红绿蓝)

“红、绿与蓝颜色空间国际标准”。颜色空间以应用程序与硬件（比如显示器、扫描仪、打印机与数字照相机）之间的颜色匹配为目的进行定义。作为标准的默认空间，sRGB 使互联网用户可以进行极其逼真的颜色匹配。

色温

色温是测量白色色调（通常以开尔文度表示）的一种方式。当高温下，白色色调看上去带点蓝色，而在较低温度下它看上去带点红色。计算机通常在高温设置下发挥最佳性能。

5000 K：略微泛红的白色（一般用于印刷行业）

6500 K：被称作为日光色的白色（适用于网页浏览）

9300 K：略微泛蓝的白色（一般用于电视）

TMD5 (最小区别的信号传输)

用于数字接口的信号传输方式。

VESA DPMS

(视频电子标准协会 -- 显示器电源管理信号)

VESA 代表“视频电子标准协会”的首字母缩写，而 DPMS 代表“显示器电源管理信号”的首字母缩写。DPMS 是一个通讯标准，计算机与图形卡将它用来实现显示器端的节电。

6. 附录

预设模拟输入时间图

注意

- 下面数字图表为基础，在显示器微处理器中已经注册了厂家的预定设置

模式	点时钟		频率		极性
			水平: kHz	垂直: Hz	
VGA 640×480@60Hz	25.2 MHz	水平	31.47		负
		垂直	59.94		负
VGA TEXT 720×400@70Hz	28.3 MHz	水平	31.47		负
		垂直	70.09		正
Macintosh 832×624@75Hz	57.3 MHz	水平	49.72		负
		垂直	74.55		负
Macintosh 1280×960@75Hz	126.2 MHz	水平	74.76		正
		垂直	74.76		正
VESA 640×480@72Hz	31.5 MHz	水平	37.86		负
		垂直	72.81		负
VESA 640×480@75Hz	31.5 MHz	水平	37.50		负
		垂直	75.00		负
VESA 640×480@85Hz	36.0 MHz	水平	43.27		负
		垂直	85.01		负
VESA 800×600@56Hz	36.0 MHz	水平	35.16		正
		垂直	56.25		正
VESA 800×600@60Hz	40.0 MHz	水平	37.88		正
		垂直	60.32		正
VESA 800×600@72Hz	50.0 MHz	水平	48.08		正
		垂直	72.19		正
VESA 800×600@75Hz	49.5 MHz	水平	46.88		正
		垂直	75.00		正
VESA 800×600@85Hz	56.3 MHz	水平	53.67		正
		垂直	85.06		正
VESA 1024×768@60Hz	65.0 MHz	水平	48.36		负
		垂直	60.00		负
VESA 1024×768@70Hz	75.0 MHz	水平	56.48		负
		垂直	70.07		负
VESA 1024×768@75Hz	78.8 MHz	水平	60.02		正
		垂直	75.03		正
VESA 1024×768@85Hz	94.5 MHz	水平	68.68		正
		垂直	85.00		正
VESA 1152×864@75Hz	108.0 MHz	水平	67.50		正
		垂直	75.00		正
VESA 1280×960@60Hz	108.0 MHz	水平	60.00		正
		垂直	60.00		正
VESA 1280×1024@60Hz	108.0 MHz	水平	63.98		正
		垂直	60.02		正
VESA 1280×1024@75Hz	135.0 MHz	水平	79.98		正
		垂直	75.03		正
VESA 1600×1200 60Hz	162.0 MHz	水平	75.00		正
		垂直	60.00		正
VESA 1600×1200 65Hz	175.0 MHz	水平	81.30		正
		垂直	65.00		正
VESA 1600×1200 70Hz	189.0 MHz	水平	87.50		正
		垂直	70.00		正
VESA 1600×1200 75Hz	202.5 MHz	水平	93.75		正
		垂直	75.00		正
VESA CVT 1680×1050 60Hz	146.3 MHz	水平	65.29		负
		垂直	59.95		正
VESA CVT 1920×1200 60Hz	193.25 MHz	水平	74.56		负
		垂直	59.89		正
VESA CVT RB 1920×1200 60Hz	154.00 MHz	水平	74.04		正
		垂直	59.95		负



Congratulations!

The display you have just purchased carries the TCO'03 Displays label. This means that your display is designed, manufactured and tested according to some of the strictest quality and environmental requirements in the world. This makes for a high performance product, designed with the user in focus that also minimizes the Impact on our natural environment.

Some of the features of the TCO'03 Display requirements:

Ergonomics

- Good visual ergonomics and image quality in order to improve the working environment for the user and to reduce sight and strain problems. Important parameters are luminance, contrast, resolution, reflectance, colour rendition and image stability.

Energy

- Energy-saving mode after a certain time - beneficial both for the user and environment
- Electrical safety

Emissions

- Electromagnetic fields
- Noise emissions

Ecology

- The products must be prepared for recycling and the manufacturer must have a certified environmental management system such as EMAS or ISO 14000
- Restrictions on
 - chlorinated and brominated flame retardants and polymers
 - heavy metals such as cadmium, mercury and lead.

The requirements included in this label have been developed by TCO Development in co-operation with scientists, experts, users as well as manufacturers all over the world. Since the end of the 1980s TCO has been involved in influencing the development of IT equipment in a more user-friendly direction. Our labeling system with displays in 1992 and is now requested by users and IT-manufacturers all over the world.

**For more information, please visit
www.tcodevelopment.com**

For U.S.A. , Canada, etc. (rated 100-120 Vac) Only

FCC Declaration of Conformity

We, the Responsible Party

EIZO NANAOTECHNOLOGIES INC.

5710 Warland Drive, Cypress, CA 90630

Phone: (562) 431-5011

declare that the product

Trade name: EIZO

Model: ColorEdge CG242W

is in conformity with Part 15 of the FCC Rules. Operation of this product is subject to the following two conditions: (1) this device may not cause harmful interference, and (2) this device must accept any interference received, including interference that may cause undesired operation.

This equipment has been tested and found to comply with the limits for a Class B digital device, pursuant to Part 15 of the FCC Rules. These limits are designed to provide reasonable protection against harmful interference in a residential installation. This equipment generates, uses, and can radiate radio frequency energy and, if not installed and used in accordance with the instructions, may cause harmful interference to radio communications. However, there is no guarantee that interference will not occur in a particular installation. If this equipment does cause harmful interference to radio or television reception, which can be determined by turning the equipment off and on, the user is encouraged to try to correct the interference by one or more of the following measures.

- * Reorient or relocate the receiving antenna.
- * Increase the separation between the equipment and receiver.
- * Connect the equipment into an outlet on a circuit different from that to which the receiver is connected.
- * Consult the dealer or an experienced radio/TV technician for help.

Changes or modifications not expressly approved by the party responsible for compliance could void the user's authority to operate the equipment.

Note

Use the attached specified cable below or EIZO signal cable with this monitor so as to keep interference within the limits of a Class B digital device.

- AC Cord
- Shielded Signal Cable (Enclosed)

Canadian Notice

This Class B digital apparatus complies with Canadian ICES-003.

Cet appareil numérique de la classe B est conforme à la norme NMB-003 du Canada.

Hinweise zur Auswahl des richtigen Schwenkarms für Ihren Monitor

Dieser Monitor ist für Bildschirmarbeitsplätze vorgesehen. Wenn nicht der zum Standardzubehör gehörige Schwenkarm verwendet wird, muss statt dessen ein geeigneter anderer Schwenkarm installiert werden. Bei der Auswahl des Schwenkarms sind die nachstehenden Hinweise zu berücksichtigen:

Der Standfuß muß den nachfolgenden Anforderungen entsprechen:

- a) Der Standfuß muß eine ausreichende mechanische Stabilität zur Aufnahme des Gewichtes vom Bildschirmgerät und des spezifizierten Zubehörs besitzen. Das Gewicht des Bildschirmgerätes und des Zubehörs sind in der zugehörigen Bedienungsanleitung angegeben.
- b) Die Befestigung des Standfusses muß derart erfolgen, daß die oberste Zeile der Bildschirmanzeige nicht höher als die Augenhöhe eines Benutzers in sitzender Position ist.
- c) Im Fall eines stehenden Benutzers muß die Befestigung des Bildschirmgerätes derart erfolgen, daß die Höhe der Bildschirmmitte über dem Boden zwischen 135 – 150 cm beträgt.
- d) Der Standfuß muß die Möglichkeit zur Neigung des Bildschirmgerätes besitzen (max. vorwärts: 5°, min. nach hinten $\geq 5^\circ$).
- e) Der Standfuß muß die Möglichkeit zur Drehung des Bildschirmgerätes besitzen (max. $\pm 180^\circ$). Der maximale Kraftaufwand dafür muß weniger als 100 N betragen.
- f) Der Standfuß muß in der Stellung verharren, in die er manuell bewegt wurde.
- g) Der Glanzgrad des Standfusses muß weniger als 20 Glanzeinheiten betragen (seidenmatt).
- h) Der Standfuß mit Bildschirmgerät muß bei einer Neigung von bis zu 10° aus der normalen aufrechten Position kippstabil sein.

Hinweis zur Ergonomie :

Dieser Monitor erfüllt die Anforderungen an die Ergonomie nach EK1-ITB2000 mit dem Videosignal, 1920×1200, Digital Eingang und mindestens 60,0 Hz Bildwiederholfrequenz, non interlaced. Weiterhin wird aus ergonomischen Gründen empfohlen, die Grundfarbe Blau nicht auf dunklem Untergrund zu verwenden (schlechte Erkennbarkeit, Augenbelastung bei zu geringem Zeichenkontrast.)

„Maschinenlärminformations-Verordnung 3. GPSGV:

Der höchste Schalldruckpegel beträgt 70 dB(A) oder weniger gemäss EN ISO 7779“



EIZO NANA O CORPORATION

153 Shimokashiwano, Hakusan, Ishikawa 924-8566 Japan
Phone: +81 76 277 6792 Fax: +81 76 277 6793

EIZO EUROPE AB

Lovangsvagen 14 194 61, Upplands Väsby, Sweden
Phone: +46 8 594 105 00 Fax: +46 8 590 91 575

<http://www.eizo.com>

1st Edition-October, 2008

03V22516A1
(U.M-CG242W)