

# Benutzerhandbuch

## DuraVision® FDF2382WT

LCD-Farbmonitor mit Touch-Panel

### Wichtig

Lesen Sie dieses „Benutzerhandbuch“ und das „VORSICHTSMASSNAHMEN“ (separater Band) aufmerksam durch, um sich mit der sicheren und effizienten Bedienung vertraut zu machen.

- 
- Informationen zur Installation / Verbindung des Monitors entnehmen Sie bitte der „Installationsanleitung“.
  - Besuchen Sie unsere Website für die neusten Informationen über unser Zubehör, einschließlich des „Benutzerhandbuch“ :  
[www.eizoglobal.com](http://www.eizoglobal.com)
- 



## Stelle der Warnungshinweise

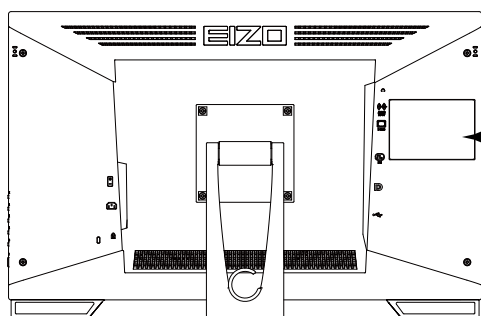



**WARNING**  
RISK OF ELECTRIC SHOCK. DO NOT OPEN.

**AVERTISSEMENT**  
RISQUE DE CHOC ELECTRIQUE. NE PAS OUVRIR.







**WARNUNG**  
GEFAHR DES ELEKTRISCHEN SCHLAGES. RÜCKWAND NICHT ENTFERNEN.

警告  
触电危険、请勿打开后盖。

警告  
感電の恐れあり、カバーをあけないでください。

The equipment must be connected to a grounded main outlet.  
L'appareil doit être relié à une prise avec terre.  
Jordet stikkontakt skal benyttes når apparatet tilkobles datanett.  
Apparaten skall anslutas till jordat nätuttag.  
设备必须连接到接地式的电源插座。  
電源コードのアースは必ず接地してください。

## Symbole am Gerät

| Symbol  | Bedeutung   |
|---|---|
|    | Netzschalter<br>Drücken, um den Monitor ein- und auszuschalten.   |
|   | Wechselstrom  |
|  | Warnung vor elektrischem Schlag   |
|  | ACHTUNG<br>Informationen zu den SICHERHEITSSYMBOLLEN finden Sie in den VORSICHTSMASSNAHMEN.   |
|  | WEEE-Kennzeichnung<br>Dieses Produkt muss separat entsorgt werden. Die verwendeten Materialien können unter Umständen wiederverwertet werden. |
|  | CE-Kennzeichnung<br>EG-Konformitätskennzeichen gemäß den Auflagen der Richtlinien 93/42/EEC und 2011/65/EU des Europäischen Rates.            |

Die Produktspezifikationen variieren möglicherweise in den einzelnen Absatzgebieten. Überprüfen Sie, ob die Spezifikationen im Handbuch in der Sprache des Absatzgebietes geschrieben sind.

Kein Teil dieses Handbuchs darf ohne die vorherige schriftliche Zustimmung von EIZO Corporation in irgendeiner Form oder mit irgendwelchen Mitteln – elektronisch, mechanisch oder auf andere Weise – reproduziert, in einem Suchsystem gespeichert oder übertragen werden.

EIZO Corporation ist in keiner Weise verpflichtet, zur Verfügung gestelltes Material oder Informationen vertraulich zu behandeln, es sei denn, es wurden mit EIZO Corporation beim Empfang der Informationen entsprechende Abmachungen getroffen. Obwohl größte Sorgfalt aufgewendet wurde, um zu gewährleisten, dass die Informationen in diesem Handbuch dem neuesten Stand entsprechen, ist zu beachten, dass die Spezifikationen der Monitore von EIZO ohne vorherige Ankündigung geändert werden können.

# Hinweise für diesen Monitor

---

Dieses Produkt ist für allgemeine Zwecke, wie die Erstellung von Dokumenten oder das Anzeigen von Multimedia-Inhalten geeignet (Angenommene tägliche Nutzungsdauer etwa 12 Stunden).

---

Dieses Produkt wurde speziell an die Einsatzbedingungen in der Region, in die es ursprünglich geliefert wurde, angepasst. Wird es außerhalb dieser Region eingesetzt, ist der Betrieb eventuell nicht wie angegeben möglich.

---

Die Garantie für dieses Produkt erstreckt sich ausschließlich auf die in diesem Handbuch beschriebenen Anwendungen.

---

Die in diesem Handbuch enthaltenen technischen Daten gelten nur, wenn folgendes Zubehör benutzt wird:

- Dem Produkt beiliegende Netzkabel
  - Von uns angegebene Signalkabel
- 

Verwenden Sie mit diesem Produkt nur Zubehör, das von uns hergestellt oder empfohlen wird.

---

Wenn Sie dieses Produkt auf einem Tisch mit lackierter Oberfläche aufstellen, kann der Lack aufgrund der Beschaffenheit des Gummis unter Umständen am Standfuß anhaften.

---

Es dauert etwa 30 Minuten, bis sich das Betriebsverhalten der elektrischen Bauteile stabilisiert hat. Bitte warten Sie nach dem Einschalten 30 Minuten oder mehr mit dem Einstellen des Monitors.

---

Je heller Monitore eingestellt sind desto eher läßt die Helligkeit der Hintergrundbeleuchtung langfristig nach. Stellen Sie eine möglichst geringe Helligkeit ein um den Monitor für lange Zeit mit nahezu gleichbleibender Anzeige zu nutzen.

---

Wird dasselbe Bild über einen langen Zeitraum hinweg angezeigt und dann geändert, treten möglicherweise Nachbilder auf. Verwenden Sie den Bildschirmschoner oder die Abschaltfunktion, um zu vermeiden, dass dasselbe Bild über längere Zeit hinweg angezeigt wird. Abhängig vom Bild kann ein Nachbild erscheinen, auch wenn es nur für kurze Zeit angezeigt wurde. Ändern Sie das Bild oder schalten Sie die Stromversorgung für mehrere Stunden aus, um ein solches Phänomen zu beseitigen.

---

Wenn der Monitor über einen längeren Zeitraum kontinuierlich betrieben wird, können dunkle Flecken auftreten, oder es kann zum Einbrennen kommen. Wir empfehlen, den Monitor regelmäßig auszuschalten, um die Lebensdauer des Monitors zu verlängern.

---

Um den Monitor immer wie neu aussehen zu lassen und die Lebensdauer des Geräts zu verlängern, wird eine regelmäßige Reinigung empfohlen (Beachten Sie den Abschnitt „[Reinigung](#)“ (Seite 4)).

---

Das LCD-Display wurde mit hochpräziser Technologie hergestellt. Auf dem LCD-Display fehlen oder leuchten möglicherweise Pixel. Dabei handelt es sich jedoch nicht um eine Fehlfunktion. Anteil der effektiven Bildpunkte: mindestens 99,9994 %.

---

Die Hintergrundbeleuchtung des LCD-Displays hat eine begrenzte Lebensdauer. Je nach Nutzungsart wie z. B. lange, durchgehende Nutzungszeiten können sich die Lebensdauer der Hintergrundbeleuchtung verkürzen und ein Ersatz erforderlich werden. Wenn der Bildschirm dunkel wird oder flackert, wenden Sie sich bitte an Ihren lokalen EIZO-Handelsvertreter.

---

Zerkratzen Sie das LCD-Display nicht mit scharfen Gegenständen und drücken Sie nicht mit scharfen Gegenständen darauf, da dies zur Beschädigung des LCD-Displays führen kann. Reinigen Sie das Display keinesfalls mit Taschentüchern, da es dadurch verkratzt werden könnte.

---

---

Wird der Monitor in einen Raum mit höherer Raumtemperatur gebracht oder steigt die Raumtemperatur schnell an, bildet sich möglicherweise Kondensationsflüssigkeit an den Innen- und Außenseiten des Monitors. Stellen Sie in diesem Fall den Monitor nicht an. Warten Sie stattdessen bis die Kondensationsflüssigkeit verdunstet ist. Andernfalls können Schäden am Monitor entstehen.

---

(Vorsichtshinweise zur Verwendung des Touch-Panel)

Bei der Touch-Bedienung

Beachten Sie die folgenden Punkte. Anderenfalls kann es zu Schäden am Monitor kommen.

- Üben Sie keinen starken Druck auf das Display aus, kratzen Sie nicht daran und durchstechen Sie es nicht.
  - Berühren Sie das Display nicht mit harten Gegenständen wie z. B. Kugelschreibern oder Metallobjekten.
- 
- 

## Reinigung

---

Flecken auf dem Gehäuse und der Displayoberfläche lassen sich entfernen, indem Sie das mitgelieferte Reinigungstuch verwenden.

### **Achtung**

- Verhindern Sie, dass Flüssigkeit in die Öffnung zwischen Display und Bildschirmrahmen gelangt.
  - Chemikalien wie Alkohol- und Desinfektionslösungen können zu Veränderungen im Glanz, Trübungen und dem Verblässen des Gehäuses oder LCD-Displays sowie zur Verschlechterung der Bildqualität führen.
  - Verwenden Sie nie Verdünner, Benzin, Wachs oder scheuernde Reinigungsmittel, da sie das Gehäuse oder die LCD-Displayoberfläche beschädigen können.
- 

## So arbeiten Sie optimal mit dem Monitor

---

- Eine übermäßig dunkle/helle Anzeige ist schlecht für die Augen. Stellen Sie die Helligkeit der Bildschirmanzeige den Umgebungsbedingungen entsprechend ein.
- Die Augen ermüden durch langes Arbeiten am Monitor. Legen Sie jede Stunde 10 min. Pause ein.

# INHALT

|  |           |  |           |
|--|-----------|--|-----------|
| <b>Hinweise für diesen Monitor .....</b>                   | <b>3</b>  | <b>4-6. Monitoreinstellungen .....</b>                 | <b>23</b> |
| Reinigung .....  | 4         | ● Eingangssignal .....                                 | 23        |
| So arbeiten Sie optimal mit dem Monitor .....              | 4         | ● Netzkontroll-LED .....                               | 23        |
| <b>INHALT .....</b>  | <b>5</b>  | ● Sprachen .....                                       | 23        |
| <b>Kapitel 1 Einführung .....</b>                          | <b>6</b>  | ● Menü-Einstellungen .....                             | 24        |
| <b>1-1. Leistungsmerkmale .....</b>                        | <b>6</b>  | ● Zurücksetzen .....                                   | 24        |
| ● Komplet flaches Design .....                             | 6         | <b>4-7. Informationen .....</b>                        | <b>24</b> |
| ● Leicht bedienbarer Standfuß-Mechanismus .....            | 6         | <b>4-8. Sperre der Bedienung .....</b>                 | <b>24</b> |
| ● 10-Punkte-Multitouch .....                               | 6         | <b>Kapitel 5 Fehlerbeseitigung .....</b>               | <b>25</b> |
| <b>1-2. Steuerung und Funktionen .....</b>                 | <b>7</b>  | <b>5-1. Kein Bild .....</b>                            | <b>25</b> |
| ● Vorderseite .....  | 7         | <b>5-2. Bildverarbeitungsprobleme</b>                  | <b>26</b> |
| ● Rückseite .....  | 8         | <b>(für digital und analog) .....</b>                  | <b>26</b> |
| <b>1-3. Befestigen des Taststifthalers .....</b>           | <b>9</b>  | <b>5-3. Bildverarbeitungsprobleme</b>                  | <b>27</b> |
| <b>1-4. EIZO LCD Utility Disk .....</b>                    | <b>9</b>  | <b>(nur für analog) .....</b>                          | <b>27</b> |
| ● CD-Inhalt und Softwareübersicht .....                    | 9         | <b>5-4. Bildverarbeitungsprobleme</b>                  | <b>27</b> |
| <b>Kapitel 2 Grundeinstellungen .....</b>                  | <b>10</b> | <b>(nur für digital) .....</b>                         | <b>27</b> |
| <b>2-1. Touch-Panel aktivieren bzw. deaktivieren .....</b> | <b>10</b> | <b>5-5. Touch-Panel-Probleme .....</b>                 | <b>28</b> |
| <b>2-2. Eingangssignal umschalten .....</b>                | <b>10</b> | <b>5-6. Andere Probleme .....</b>                      | <b>30</b> |
| <b>2-3. Helligkeit einstellen .....</b>                    | <b>11</b> | <b>Kapitel 6 Referenz .....</b>                        | <b>31</b> |
| <b>2-4. Lautstärke einstellen .....</b>                    | <b>11</b> | <b>6-1. Anbringen des optionalen Schwenkarms .....</b> | <b>31</b> |
| <b>Kapitel 3 Einstellungen des Touch-Panels .....</b>      | <b>12</b> | <b>6-2. Anschließen mehrerer PCs .....</b>             | <b>33</b> |
| <b>3-1. Touch-Panel-Einstellungsmethode .....</b>          | <b>12</b> | <b>6-3. Technische Daten .....</b>                     | <b>34</b> |
| <b>3-2. Berührungsposition einstellen .....</b>            | <b>12</b> | ● Kompatible Auflösungen .....                         | 35        |
| <b>3-3. Konfigurieren der Einstellungen der</b>            | <b>14</b> | ● Wichtigste Standardeinstellungen .....               | 36        |
| <b>Touch-Panel-Bedienung .....</b>                         | <b>14</b> | ● Zubehör .....  | 36        |
| <b>Kapitel 4 Erweiterte Justierung /</b>                   | <b>15</b> | <b>Anhang .....</b>                                    | <b>37</b> |
| <b>Einstellung .....</b>                                   | <b>15</b> | <b>Marke .....</b>                                     | <b>37</b> |
| <b>4-1. Grundeinstellungen des</b>                         | <b>15</b> | <b>Lizenz .....</b>                                    | <b>37</b> |
| <b>Einstellungsmenüs .....</b>                             | <b>15</b> | <b>BEGRENZTE GARANTIE .....</b>                        | <b>38</b> |
| <b>4-2. Farbe .....</b>                                    | <b>16</b> | <b>Informationen zum Thema Recycling .....</b>         | <b>39</b> |
| ● Farbmodus .....  | 16        |  |           |
| ● Helligkeit .....   | 17        |  |           |
| ● Kontrast .....   | 17        |  |           |
| ● Temperatur .....   | 17        |  |           |
| ● Gamma .....  | 17        |  |           |
| ● Erweiterte Einstellungen .....                           | 18        |  |           |
| ● Farbe zurücksetzen .....                                 | 18        |  |           |
| <b>4-3. Bildparameter .....</b>                            | <b>19</b> |  |           |
| ● Bildgröße .....  | 19        |  |           |
| ● Glätten .....  | 19        |  |           |
| ● Analogjustierung .....                                   | 20        |  |           |
| <b>4-4. Ton .....</b>                                      | <b>21</b> |  |           |
| ● Quelle .....   | 21        |  |           |
| <b>4-5. PowerManager .....</b>                             | <b>22</b> |  |           |
| ● Energie sparen .....                                     | 22        |  |           |
| ● Eco-Timer .....  | 22        |  |           |

# Kapitel 1 Einführung

Vielen Dank, dass Sie sich für einen LCD-Farbmonitor von EIZO entschieden haben.

## 1-1. Leistungsmerkmale

### ● **Komplett flaches Design**

In die Einfassung eingearbeitetes komplett flaches, übergangloses Design. Sie können daher sogar die Bildschirmränder zielsicher mit den Fingerspitzen berühren.

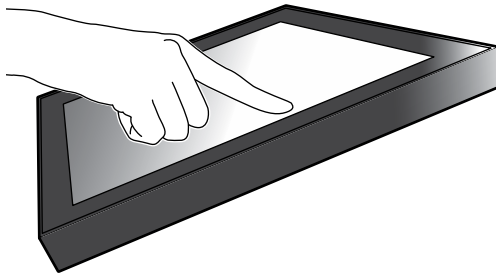

### ● **Leicht bedienbarer Standfuß-Mechanismus**

Stufenlos einstellbarer Neigungswinkel. Zur Anpassung an Ihre Bedürfnisse bei der Büroarbeit oder bei Multitouch-Eingabe können Sie sich übergangslos die von Ihnen bevorzugte Arbeitsbildschirmposition einstellen.

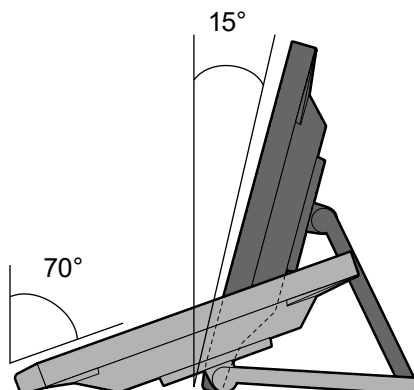

### ● **10-Punkte-Multitouch**

Arbeitsvorgänge wie Vergrößerungen, Verkleinerungen und Rotationen können bequem mit Multitouch vorgenommen werden. Das Touch-Panel reagiert auf leichte Berührung des Bildschirms mit den Fingern und ermöglicht so ein zügiges Ziehen und Klicken.

Vergrößern / Verkleinern

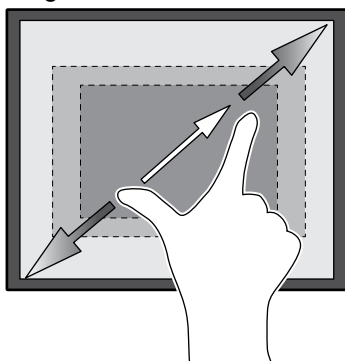



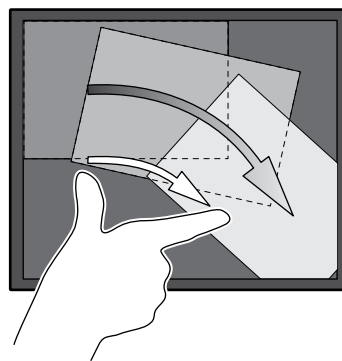



Drehen

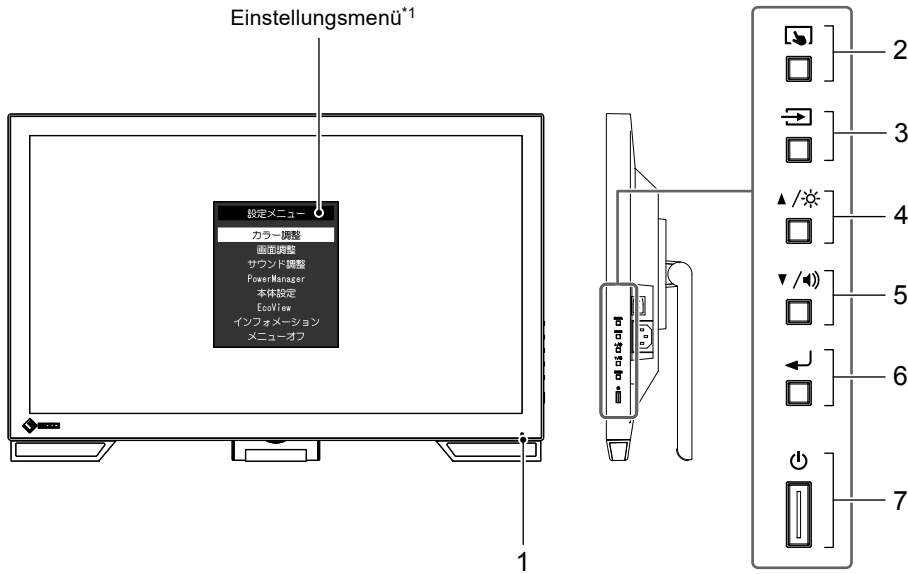





# 1-2. Steuerung und Funktionen

## ● Vorderseite



|   |   |
|---|---|
| <b>1. Netzkontroll-LED</b>  | Zeigt den Betriebsstatus des Monitors an.<br>Blau: Bildschirm ein<br>Orange: Energiesparmodus<br>AUS: Hauptnetz aus / Netzschalter aus  |
| <b>2.  -Taste</b>              | Schaltet zwischen Aktivierung und Deaktivierung von Touch-Panel-Modi um oder kalibriert die Berührungsempfindlichkeit (Seite 10).   |
| <b>3.  -Taste</b>              | Schaltet zwischen den Eingangssignalen für die Anzeige um (Seite 10).   |
| <b>4.  -Taste<sup>*2</sup></b> | Bietet die Auswahl von Elementen und Funktionseinstellung oder Einstellungsoption bei angezeigtem Einstellungsmenü an und ruft den Helligkeitsjustierungsbildschirm auf (Seite 11). |
| <b>5.  -Taste<sup>*2</sup></b> | Bietet die Auswahl von Elementen und Funktionseinstellung oder Einstellungsoption bei angezeigtem Einstellungsmenü an und ruft den Lautstärkejustierungsbildschirm auf (Seite 11).  |
| <b>6.  -Taste</b>              | Zeigt das Einstellungsmenü an, legt in den Menüs ein Einstellungselement fest und speichert geänderte Werte (Seite 15).   |
| <b>7.  -Taste</b>              | Zum Ein- und Ausschalten.   |

\*1 Für Details siehe „4-1. Grundeinstellungen des Einstellungsmenüs“ (Seite 15).

\*2 In diesem Benutzerhandbuch kann die  -Taste im Folgenden einfach als , und die  -Taste als  bezeichnet werden.

## ● Rückseite

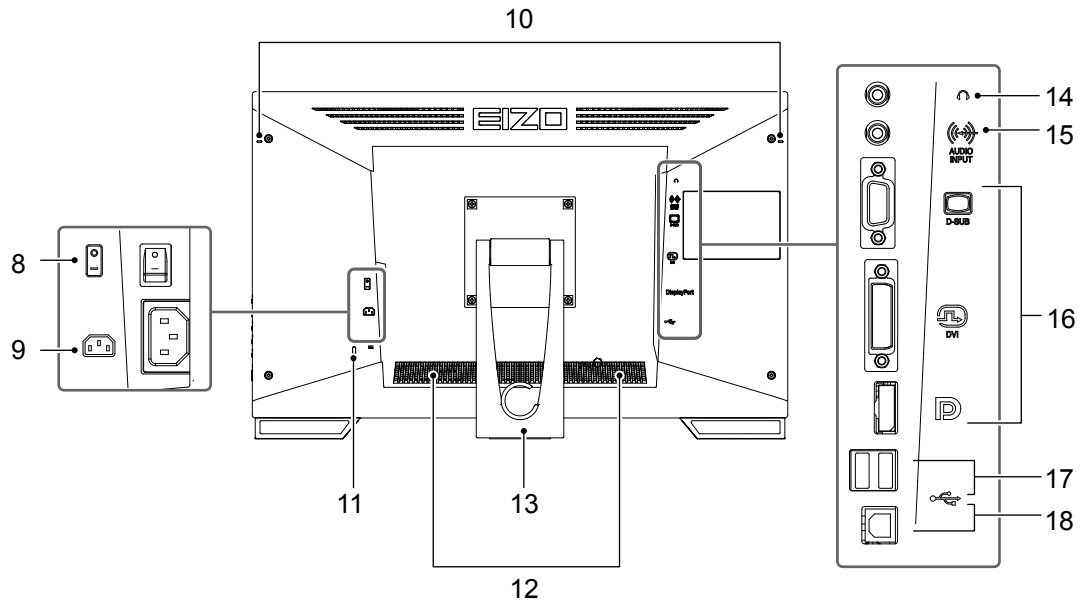

|  |  |
|--|--|
| <b>8. Hauptnetz-Schalter</b>                                 | Schaltet das Hauptnetz ein oder aus.<br> : EIN, o: AUS   |
| <b>9. Netzanschluss</b>                                      | Dient zum Anschluss des Netzkabels.  |
| <b>10. Befestigungsloch des Taststifthalers<sup>*3</sup></b> | Dient zum Befestigen eines Taststifthalers.  |
| <b>11. Öffnung für Diebstahlsicherung</b>                    | Kompatibel mit dem Kensington MicroSaver-Sicherheitssystem.  |
| <b>12. Lautsprecher</b>                                      | Dient zur Ausgabe der Audioquelle.   |
| <b>13. Standfuß (mit Kabelhalter)</b>                        | Wird zum Justieren des Winkels des Monitorsbildschirms verwendet.  |
| <b>14. Kopfhörerbuchse</b>                                   | Dient zum Anschluss der Kopfhörer.   |
| <b>15. Analoger Audioeingang</b>                             | Gibt externes Audio am Monitor aus.  |
| <b>16. Signaleingang</b>                                     | Schließen Sie ihn an den PC an.<br>Oberer Anschluss: 15-poliger Mini-D-Sub-Anschluss<br>Mittlerer Anschluss: DVI-D-Anschluss<br>Unterer Anschluss: DisplayPort-Anschluss |
| <b>17. USB-Eingang</b>                                       | Verbindet ein USB 2.0-Peripheriegerät.   |
| <b>18. USB-Ausgang</b>                                       | Dient zum Anschließen des USB-Kabels zur Verwendung des Monitors als Touch-Panel oder zur Verwendung der USB-Hub-Funktion.   |

\*3 Der Taststift mit dem zugehörigen Halter ist mitgeliefert (Zubehör (Seite 36)). Zur Befestigung siehe „1-3. Befestigen des Taststifthalers“ (Seite 9).



## 1-3. Befestigen des Taststifthalters

### Hinweis

- Der Taststift mit dem zugehörigen Halter ist mitgeliefert (Zubehör („Zubehör“ (Seite 36))).

Befestigen Sie den Taststifthalter am rechten oder linken Loch an der Rückseite des Monitors. Verwenden Sie zur Befestigung des Taststifthalters die mit dem Taststift mitgelieferte Schraube.

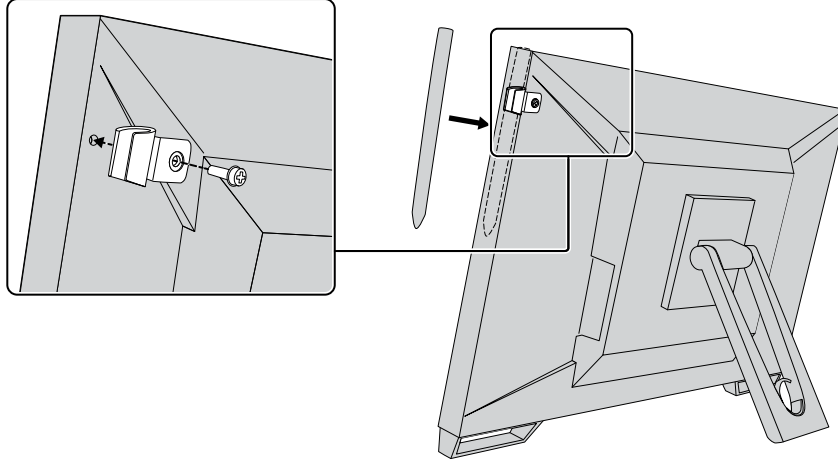

## 1-4. EIZO LCD Utility Disk

Mit dem Produkt wird eine „EIZO LCD Utility Disk“ (CD-ROM) geliefert. Die nachstehende Tabelle zeigt den CD-Inhalt und eine Übersicht der Softwareprogramme.

### ● CD-Inhalt und Softwareübersicht

Die CD enthält Softwareprogramme für die Justierung, Touch-Panel-Software und das Benutzerhandbuch. Einzelheiten zur Inbetriebnahme der Software oder zum Zugriff auf Dateien siehe die Datei Readme.txt auf der CD.

| Element   | Übersicht  |
|---|--|
| Touch-Panel-Treiber                             | Touch-Panel-Treiber geliefert von EIZO.* <sup>1</sup>  |
| TPOffset  | Software zur Kalibrierung der Empfindlichkeit des Touch-Panels.* <sup>1</sup><br>Verwenden Sie diese Software, wenn die Berührung nicht oder nur durch starkes Drücken erkannt wird. |
| Benutzerhandbuch für diesen Monitor (PDF-Datei) |  |
| Umrissabmessungen                               |  |
| Readme.txt-Datei                                |  |

\*1 Nur für Windows. Siehe das entsprechende Benutzerhandbuch auf der CD-ROM für Hinweise zur Installation und Verwendung.

# Kapitel 2 Grundeinstellungen

## 2-1. Touch-Panel aktivieren bzw. deaktivieren

Sie können zwischen Aktivierung und Deaktivierung von Touch-Panel-Modi umschalten. Diese Funktion steht Ihnen zur Verfügung, um die Touch-Panel-Funktion vorübergehend aufzurufen.

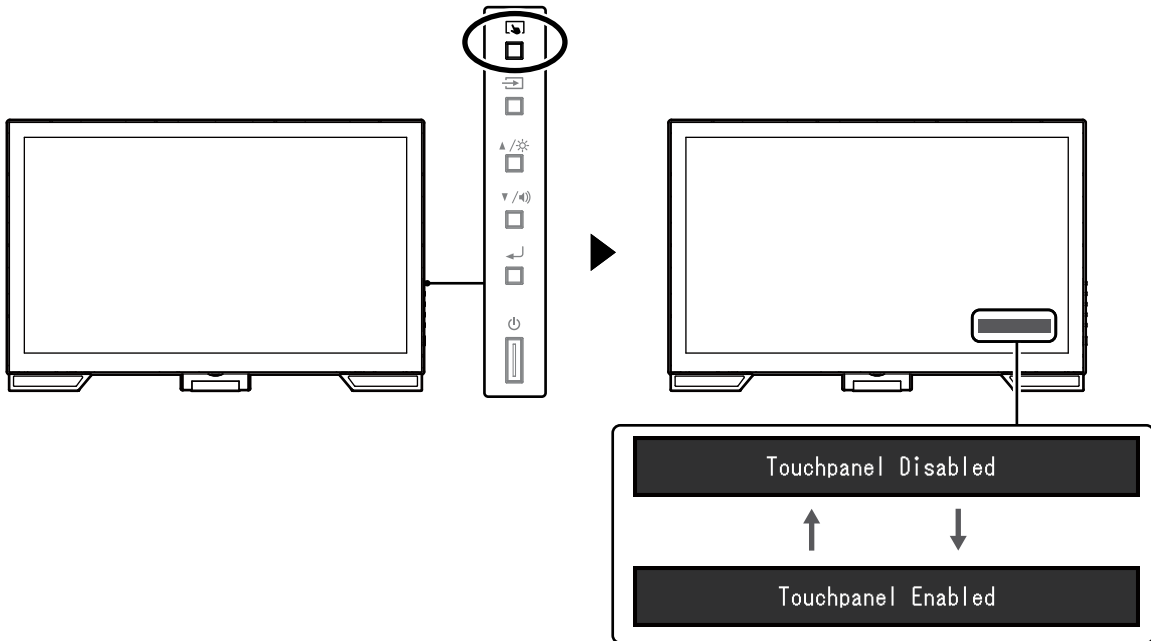

### Hinweis

- Per Halten von  können Sie die Berührungsempfindlichkeit kalibrieren.

## 2-2. Eingangssignal umschalten

Wenn ein Monitor über mehrere Signaleingänge verfügt, kann das Signal für die Bildschirmausgabe geändert werden.

Wenn das Signal umgeschaltet wird, wird der Name des aktiven Eingangsanschlusses in der rechten oberen Bildschirmcke angezeigt.

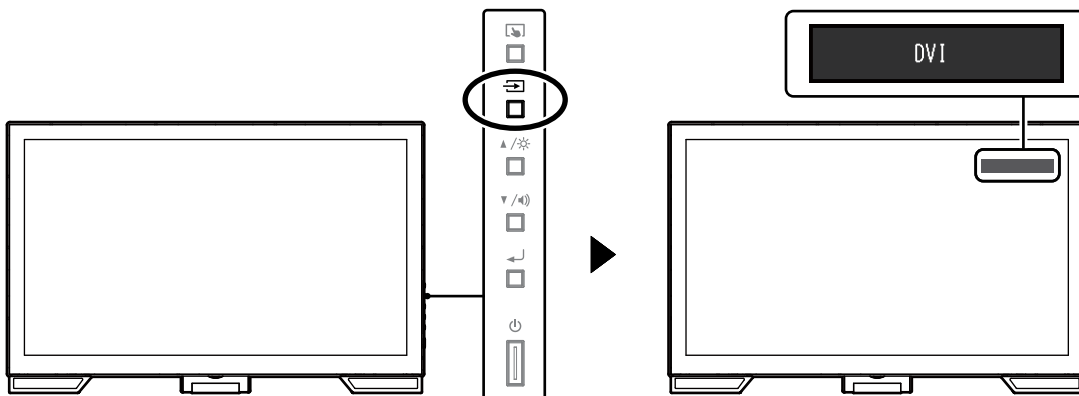

## 2-3. Helligkeit einstellen

Die Helligkeit des Bildschirms kann entsprechend der Umgebung oder der individuellen Bedürfnisse angepasst werden.

Die Helligkeit des Bildschirms wird durch Veränderung der Helligkeit der Hintergrundbeleuchtung (Lichtquelle des LCD-Displays) eingestellt.

### **Justierungsbereich**

0 bis 100

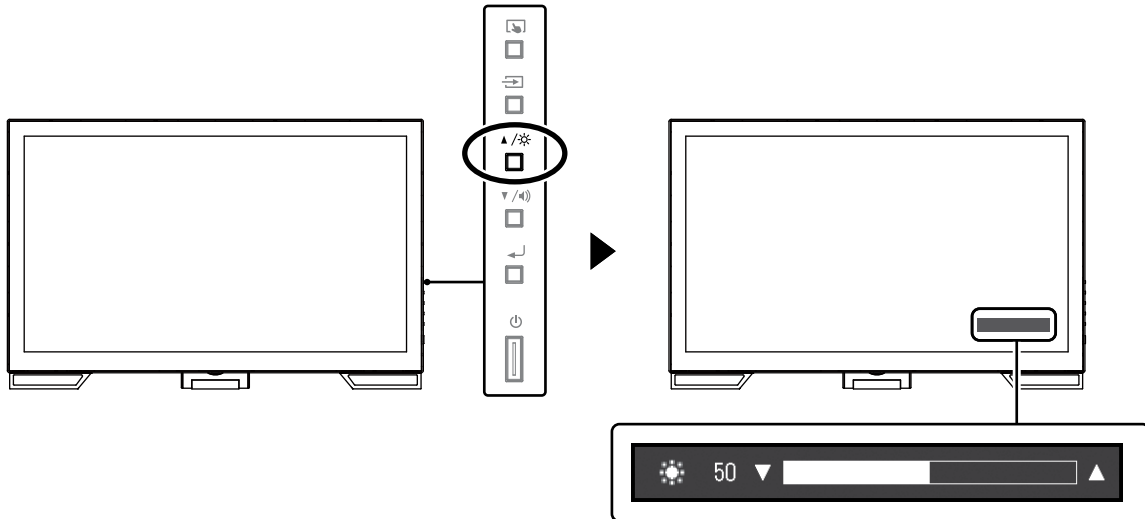

## 2-4. Lautstärke einstellen

Sie können die Lautstärke der Lautsprecher und des Kopfhörers separat einstellen.

### **Justierungsbereich**

0 bis 30

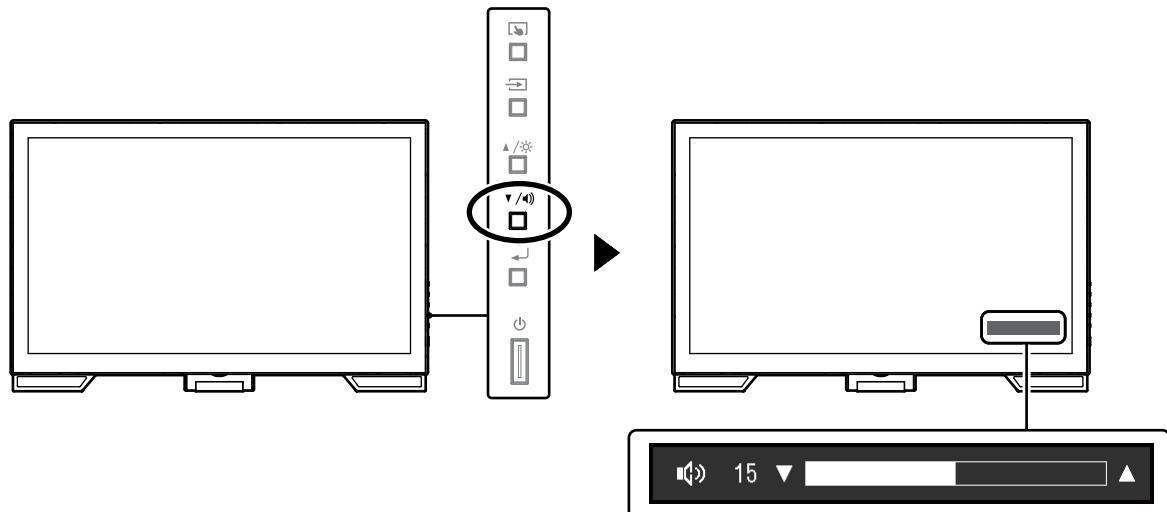

# Kapitel 3 Einstellungen des Touch-Panels

## 3-1. Touch-Panel-Einstellungsmethode

Die Touch-Panel-Funktionen dieses Produkts hängen von dem von Ihnen verwendeten Treiber und dessen Einstellungen ab. Konfigurieren Sie die Einstellungen entsprechend den von Ihnen genutzten Anwendungen.

| Funktion            | Windows-Standardtreiber | Spezieller Touch-Panel-Treiber (DMT-DD)*1 |                  |
|---------------------|-------------------------|---|------------------|
| Treiberinstallation | Nicht erforderlich      | Erforderlich                              |                  |
| Touch-Ton-Ausgabe   | x                       | √   |                  |
| Mehrfachanschluss*2 | √*3                     | √   |                  |
| Betriebsmodus       | Touch Digitizer*4       | Touch Digitizer*4, 5                      | Maus-Emulation*5 |
| Multitouch-Betrieb  | √                       | √   | x                |

\*1 Auf der EIZO LCD Utility Disk (CD-ROM) enthalten.

\*2 √: Es können zwei oder mehr Monitore mit einem einzigen Computer verbunden werden.

\*3 Nur bei Windows 11 / Windows 10 verfügbar.

\*4 Die Touch-Bedienung wird bei einer per Maus-Emulation konzipierten Anwendung eventuell nicht erkannt.

\*5 Weitere Informationen zum Setup-Vorgang finden Sie im Benutzerhandbuch des Touch-Panel-Treibers (auf der CD-ROM enthalten).

### Hinweis

- Wenn die Einstellung abgeschlossen ist, führen Sie die „TPOffset“-Anwendung auf der CD-ROM aus und kalibrieren Sie die Empfindlichkeit des Touch-Panels.

Bei Verwendung des Windows-Standardtreibers konfigurieren Sie die Einstellungen gemäß den folgenden Informationen.

## 3-2. Berührungsposition einstellen

Richten Sie die Berührungsposition auf die als Reaktion auf die Berührung angezeigten Cursors aus.

### Achtung

- Seien Sie achtsam, dass sich weder Ihre Hände noch irgendwelche Metallteile in der Nähe des Bildschirms befinden, da der Bildschirm ein potenzieller elektrischer Leiter ist.
- Wird das Dialogfeld „Benutzerkontensteuerung“ während des Betriebs angezeigt, folgen Sie den am Bildschirm angezeigten Anweisungen.

### 1. Öffnen Sie die Systemsteuerung von Windows.

Die Methode zum Öffnen der Systemsteuerung hängt vom jeweiligen Betriebssystem ab.

#### Windows 11

1. Klicken Sie im Startmenü auf „Alle Apps“ - „Windows-Tools“ - „Systemsteuerung“.

#### Windows 10

1. Öffnen Sie das Startmenü und klicken Sie auf „Alle Apps“ - „Windows-System“ - „Systemsteuerung“.

#### Windows 8.1

1. Klicken Sie auf dem Bildschirm „Start“ unten auf .  
Der Bildschirm „Apps“ wird angezeigt.
2. Klicken Sie auf „Systemsteuerung“ unter „Windows-System“.

## Windows 7

1. Klicken Sie auf „Start“ - „Systemsteuerung“.

### 2. Klicken Sie auf „Hardware und Sound“ - „Tablet PC-Einstellungen“.

Das Fenster „Tablet PC-Einstellungen“ erscheint.

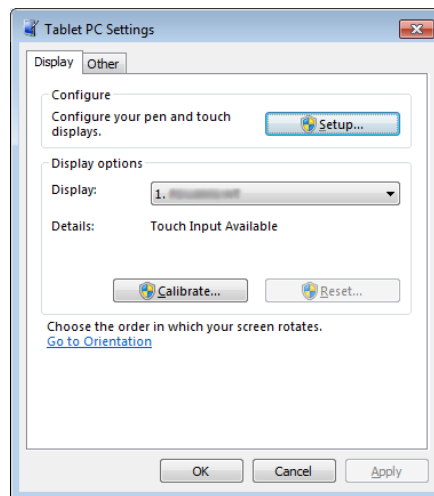

### 3. Klicken Sie in der Registerkarte „Anzeige“ auf „Setup“.

Ein Touchscreen-Spezifikationsbildschirm mit weißem Hintergrund erscheint.

#### **Achtung**

- Wird der Monitor in einer Umgebung mit mehreren Monitoren verwendet, stellen Sie den Touchscreen gemäß der auf dem Bildschirm angezeigten Meldung ein.

### 4. Berühren Sie den Bildschirm mit Ihrem Finger.

Der berührte Bildschirm wird als Touchscreen erkannt.

### 5. Drücken Sie die „Eingabe“-Taste auf der Tastatur.

Das Fenster „Tablet PC-Einstellungen“ erscheint erneut.

### 6. Klicken Sie auf „Kalibrieren“.

Ein Bildschirm mit weißem Hintergrund erscheint.

#### **Achtung**

- Wird der Monitor in einer Umgebung mit mehreren Monitoren verwendet, wählen Sie den Monitor zur Kalibrierung der Berührungsposition im Pulldown-Menü „Anzeige“ aus und klicken Sie dann auf „Kalibrieren“.

### 7. Berühren Sie mit Ihrem Finger ein paar Sekunden lang das Kalibrierungsziel (Kreuz) und nehmen Sie dann den Finger vom Bildschirm.

Das Kalibrierungsziel erscheint 16 Mal am Bildschirm, von oben links bis nach oben rechts und dann nach unten links bis nach unten rechts.

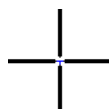

#### **Hinweis**

- Für die zweite und die folgenden Kalibrierungen, erscheint das Kalibrierungsziel 4 Mal.

### 8. Klicken Sie nach Beendigung der Kalibrierung der Berührungsposition auf „Ja“, um die Kalibrierungsdaten zu speichern.

### 9. Klicken Sie auf „OK“, um das Fenster zu schließen.

## 3-3. Konfigurieren der Einstellungen der Touch-Panel-Bedienung

### 1. Öffnen Sie die Systemsteuerung von Windows.

Die Methode zum Öffnen der Systemsteuerung hängt vom jeweiligen Betriebssystem ab. (Siehe [Seite 12.](#))

### 2. Klicken Sie auf „Hardware und Sound“ - „Stift- und Fingereingabe“.

Das Fenster „Stift- und Fingereingabe“ erscheint.

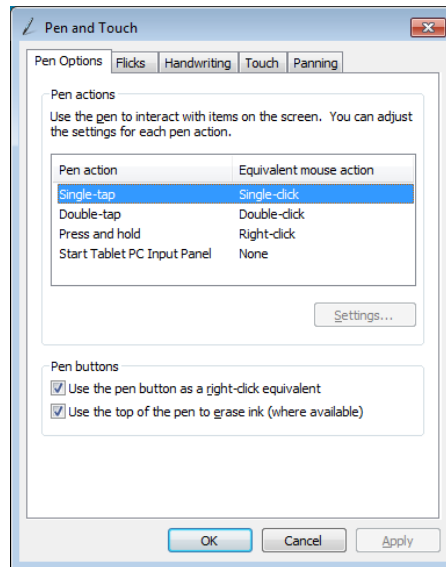

Nehmen Sie die Einstellungen der Touch-Panel-Bedienung im Fenster „Stift- und Fingereingabe“ vor. Für detaillierte Einstellungen siehe die Einstellungen in jeder Registerkarte sowie die Windows-Hilfe.

### 3. Klicken Sie nach Beendigung der Einstellungen auf „OK“, um das Fenster zu schließen.

# Kapitel 4 Erweiterte Justierung / Einstellung

Dieses Kapitel beschreibt die erweiterten Monitoreinstellungen und Justierungen mit dem Einstellungsmenü.

## 4-1. Grundeinstellungen des Einstellungsmenüs

### 1. Anzeigen des Einstellungsmenüs

1. Drücken Sie  $\leftarrow$ , um das Einstellungsmenü zu öffnen.

### 2. Einstellungen

1. Wählen Sie mit  $\blacktriangle$   $\blacktriangledown$  ein Menü zum Einstellen oder Justieren und drücken Sie  $\leftarrow$ . Das Untermenü wird angezeigt.



2. Wählen Sie mit  $\blacktriangle$   $\blacktriangledown$  ein Element zum Einstellen oder Justieren und drücken Sie  $\leftarrow$ . Das Menü „Einstellungen / Justierung“ wird angezeigt.

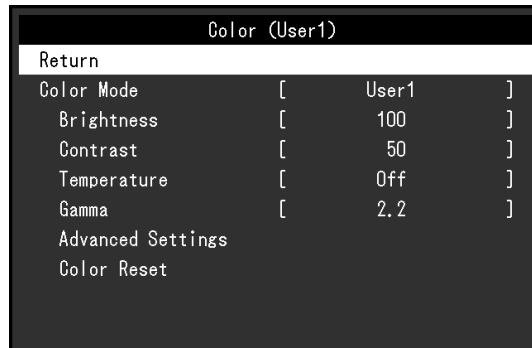

3. Nehmen Sie die Einstellungen / Justierung mit  $\blacktriangle$   $\blacktriangledown$  vor und drücken Sie  $\leftarrow$ , um die Einstellung zu übernehmen.



### 3. Beenden

1. Wählen Sie im Untermenü „Zurück“, und drücken Sie  $\leftarrow$ . Das Einstellungsmenü wird angezeigt.
2. Wählen Sie im Einstellungsmenü die Option „Beenden“, und drücken Sie  $\leftarrow$ . Sie verlassen das Menü „Einstellungen“.

#### Hinweis

- Durch zweimaliges schnelles Drücken von  $\leftarrow$  können Sie das Einstellungsmenü ebenfalls beenden.

## 4-2. Farbe

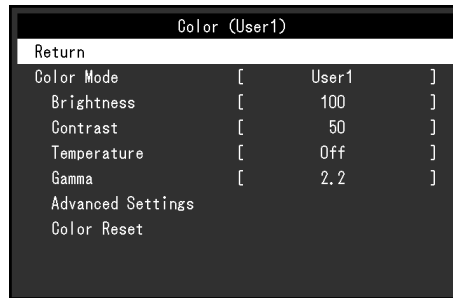

### ● Farbmodus

Diese Funktion ermöglicht die einfache Auswahl eines gewünschten Modus entsprechend der Monitoranwendung.

| Modus | Zweck   |
|-------|---|
| User1 | Wählen Sie dies, um einen gewünschten Satz an Parametereinstellungen zu definieren. |
| User2 |   |
| sRGB  | Geeignet für den Farbabgleich mit Peripheriegeräten, die sRGB unterstützen.         |

Justierbare Funktionen können abhängig vom Farb-Modus abweichen.

√: Justierbar -: Nicht justierbar

| Funktion          |                  | Farbmodus |       |      |
|-------------------|------------------|-----------|-------|------|
|                   |                  | User1     | User2 | sRGB |
| Helligkeit        |                  | √         | √     | √    |
| Kontrast          |                  | √         | √     | -    |
| Temperatur        |                  | √         | √     | -    |
| Gamma             |                  | √         | √     | -    |
| Erweiterte Einst. | Farbton          | √         | √     | -    |
|                   | Sättigung        | √         | √     | -    |
|                   | Overdrive        | √         | √     | -    |
|                   | Gain-Einstellung | √         | √     | -    |
| Zurücksetzen      |                  | √         | √     | √    |

#### Achtung

- Es dauert etwa 30 Minuten, bis sich das Betriebsverhalten der elektrischen Bauteile stabilisiert hat. Bitte warten Sie nach dem Einschalten 30 Minuten oder mehr mit dem Einstellen des Monitors.
- Führen Sie die Bereichsjustierung als erstes durch, wenn Sie die Farbe für die analogen Signale justieren (siehe „Auto. Bereichseinst.“ (Seite 20)).
- Das gleiche Bild kann u.U. in verschiedenen Farben auf mehreren Monitoren aufgrund ihrer monitorspezifischen Eigenschaften gesehen werden. Machen Sie die Feinfarbeinstellung visuell, wenn Sie die Farben mit mehreren Monitoren abgleichen.



## ● Helligkeit

Die Helligkeit des Bildschirms wird durch Veränderung der Helligkeit der Hintergrundbeleuchtung (Lichtquelle des LCD-Displays) eingestellt.

### Justierungsbereich

0 bis 100

---

#### Hinweis

- Wenn Sie das Gefühl haben, dass das Bild zu dunkel ist, selbst wenn die Helligkeit auf 100 eingestellt ist, justieren Sie den Kontrast.
- 

## ● Kontrast

Die Helligkeit des Bildschirms wird durch Variieren des Videosignalwerts justiert.

### Justierungsbereich

0 bis 100

---

#### Hinweis

- Bei einem Kontrast von 50 wird jede Farbabstufung angezeigt.
  - Bei der Justierung des Monitors wird empfohlen, die Helligkeitsjustierung, die die Zeichenabstufung nicht verlieren darf, vor der Kontrastjustierung durchzuführen.
  - Führen Sie die Kontrastjustierung in den folgenden Fällen durch.
    - Wenn Sie das Gefühl haben, dass das Bild zu dunkel ist, obwohl die Helligkeit auf 100 eingestellt ist (stellen Sie den Kontrast auf mehr als 50 ein.)
- 

## ● Temperatur

Die Farbtemperatur kann justiert werden.

Die Farbtemperatur wird normalerweise verwendet, um den Farbton von „Weiß“ und / oder „Schwarz“ durch einen numerischen Wert auszudrücken. Dieser Wert wird in „K“ (Kelvin) ausgedrückt.

Bei niedrigen Temperaturen bekommt der Bildschirm einen Rotstich, während sich bei hohen Temperaturen, ähnlich wie bei einer Flamme, ein Blaustich bemerkbar lässt. Die voreingestellten Gain-Werte werden für jeden Farbtemperaturwert eingestellt.

### Justierungsbereich

Aus / 4.000 K bis 10.000 K (angegeben in 500 K-Schritten, einschließlich 9.300 K)

---

#### Hinweis

- Der in „K“ angezeigte Wert ist nur ein Referenzwert.
  - Mit „Erweiterte Einst.“ - „Gain-Einstellung“ können Sie weitere Feinjustierungen durchführen (siehe „Gain-Einstellung“ (Seite 18)).
  - Wenn Sie die Option auf „Aus“ stellen, wird das Bild in der voreingestellten Farbe auf dem Monitor angezeigt (Gain: 100 für jedes RGB).
  - Wenn die Gain-Einstellung geändert wird, wird die Farbtemperatur in „Aus“ geändert.
- 

## ● Gamma

Der Gamma-Wert kann justiert werden. Die Helligkeit des Monitors variiert je nach Eingangssignal. Die Abweichungsrate verhält sich jedoch nicht proportional zum Eingangssignal. Die Bewahrung des Ausgleichs zwischen Eingangssignal und der Helligkeit des Monitors wird als „Gamma-Korrektur“ bezeichnet.

### Justierungsbereich

1.8 / 2.0 / 2.2

---

#### Hinweis

- Wenn „sRGB“ im Farb-Modus gewählt ist, wird „2.2“ für den Gamma-Wert angezeigt.
-

## ● Erweiterte Einstellungen



| Funktion         | Justierungsbereich          | Beschreibung  |
|------------------|-----------------------------|---|
| Sättigung        | -50 bis 50                  | Mit dieser Funktion können Sie die Farbsättigung justieren.<br><b>Hinweis</b> <ul style="list-style-type: none"> <li>• Mit dieser Funktion können manche Farbabstufungen nicht angezeigt werden.</li> <li>• Der Mindestwert (-50) ändert den Bildschirm in monochrom.</li> </ul>  |
| Farbton          | -50 bis 50                  | Mit dieser Funktion können Sie den Farbton justieren.<br><b>Hinweis</b> <ul style="list-style-type: none"> <li>• Mit dieser Funktion können manche Farbabstufungen nicht angezeigt werden.</li> </ul>   |
| Overdrive        | Verbessert / Standard / Aus | Die Overdrive-Intensität kann je nach Verwendung des Monitors mit dieser Funktion eingestellt werden. Sie können Bildverzögerungen mit der Einstellung „Verbessert“ verringern, wenn Sie animierte Bilder anzeigen.<br><b>Hinweis</b> <ul style="list-style-type: none"> <li>• Die Funktion Overdrive ist in den folgenden Fällen deaktiviert: <ul style="list-style-type: none"> <li>- Wenn die vertikale Abtastfrequenz der Eingangssignale mehr als 70 Hz beträgt</li> <li>- Wenn „Normal“ oder „Vergrößert“ für „Bildgröße“ ausgewählt ist (es sei denn, die Auflösung beträgt 1920 × 1080).</li> </ul> </li> </ul> |
| Gain-Einstellung | 0 bis 100                   | Die Helligkeit des Rot- / Grün- / Blau-Anteils in der Farbe wird als „Gain“ bezeichnet. Sie können den Farbton von „Weiß“ durch die Justierung des Gain-Werts ändern.<br><b>Hinweis</b> <ul style="list-style-type: none"> <li>• Mit dieser Funktion können manche Farbabstufungen nicht angezeigt werden.</li> <li>• Der Gain-Wert ändert sich mit der Farbtemperatur.</li> <li>• Wenn die Gain-Einstellung geändert wird, wird die Farbtemperatur in „Aus“ geändert.</li> </ul>   |

## ● Farbe zurücksetzen

Reset aller Farbeinstellungen für die aktuell ausgewählte Farbmodus zu den Standardeinstellungen.

## 4-3. Bildparameter

Für D-Sub-Signaleingang

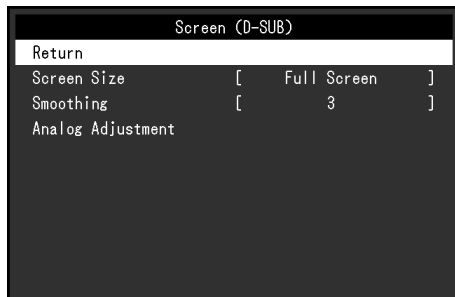

Für DisplayPort- oder DVI-Signaleingang

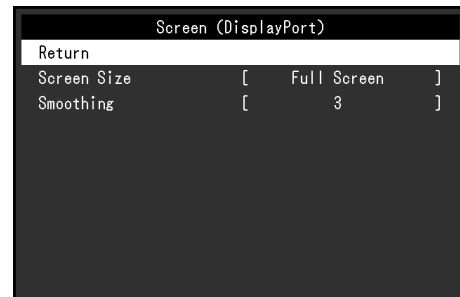

### ● Bildgröße

Ein Bild mit einer anderen Auflösung als der empfohlenen wird automatisch als Vollbild angezeigt. Sie können die Bildgröße über die Option „Bildgröße“ ändern.

| Einstellungen | Funktion   |
|---------------|--|
| Vollbild      | Zeigt ein Bild als Vollbild an. Bilder sind manchmal verzerrt, da die vertikale Rate nicht der horizontalen Rate entspricht.                                   |
| Vergrößert    | Zeigt ein Bild als Vollbild an. In manchen Fällen erscheint zur Angleichung der vertikalen und horizontalen Rate ein leerer horizontaler oder vertikaler Rand. |
| Normal        | Zeigt Bilder in der gewünschten Auflösung an.  |

Beispiel: Bildgröße 1024 × 768

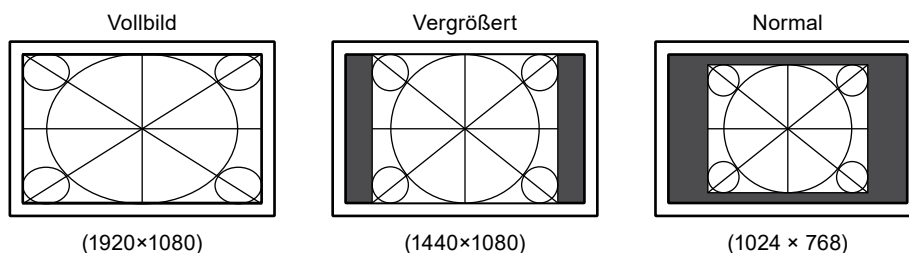

### ● Glätten

Wenn ein Bild nicht mit der empfohlenen Auflösung vergrößert wird („Vollbild“ oder „Vergrößert“ ist als „Bildgröße“ ausgewählt), sind Zeichen oder Linien des angezeigten Bildes evtl. unscharf. Diese Funktion reduziert den Unschärfefefferkt.

#### Justierungsbereich

1 bis 5

#### Hinweis

- Die Glättungseinstellung ist abhängig von der Bildschirmauflösung eventuell nicht erforderlich. („Glätten“ kann nicht ausgewählt werden.)

## ● Analogjustierung

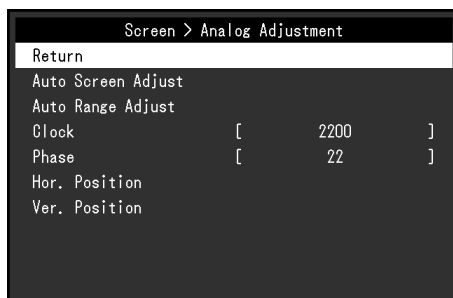

Bildschirmflackern, Anzeigeposition und Anzeigegröße können eingestellt werden, wenn D-Sub-Signale angelegt sind.

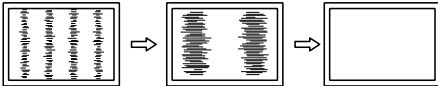
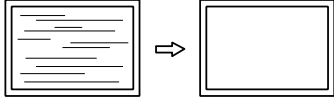
| Funktion             | Beschreibung   |
|----------------------|--|
| Autom. Bildeinst.    | <p>Bildschirmflackern, Displayposition und Displaygröße werden automatisch eingestellt. Die Auswahl von „Autom. Bildeinst.“ erzeugt eine Nachricht. Wählen Sie „Ja“ um diese Funktion zu aktivieren.</p> <p><b>Hinweis</b></p> <ul style="list-style-type: none"> <li>Die automatische Bildschirmeinstellung arbeitet dann richtig wenn ein Bild vollständig über die gesamte Bildschirmfläche angezeigt wird. Sie arbeitet nicht korrekt in den nachstehenden Fällen: <ul style="list-style-type: none"> <li>Wenn ein Bild nur auf einem Teil des Bildschirms gezeigt wird (Eingabeaufforderung, zum Beispiel)</li> <li>Wenn ein schwarzer Hintergrund (Wallpaper usw.) benutzt wird</li> </ul> </li> <li>Diese Funktionen können auch mit einigen Grafikkarten nicht ordnungsgemäß laufen.</li> <li>Wenn ein Signal zum ersten Mal in den Monitor eingegeben oder eine Auflösung oder eine horizontale/vertikale Bildwiederholfrequenz zum ersten Mal eingestellt wird, wird der Bildschirm automatisch justiert (gilt nur für Signale mit einer Auflösung von 800 × 600 oder höher).</li> </ul> |
| Auto. Bereichseinst. | <p>Jede Farbabstufung (0 bis 255) kann durch die automatische Anpassung des Ausgangssignalpegels angezeigt werden. Die Auswahl von „Auto. Bereichseinst.“ erzeugt eine Nachricht. Wählen Sie „Ja“ um diese Funktion zu aktivieren.</p>   |
| Clock                | <p>Das Flackern der vertikalen Linien auf dem Bildschirm oder teilen davon kann reduziert werden.</p>  <p><b>Hinweis</b></p> <ul style="list-style-type: none"> <li>Nutzen Sie ▲▼, um Feinabstimmungen vorzunehmen und keine Justierpunkte zu übersehen.</li> </ul>  |
| Phase                | <p>Flackern und Unschärfe über dem ganzen Bildschirm hinweg kann reduziert werden.</p>  <p><b>Hinweis</b></p> <ul style="list-style-type: none"> <li>Flackern oder Unschärfen können eventuell abhängig von Ihrem PC oder Ihrer Grafikkarte nicht entfernt werden.</li> <li>Falls nach den Einstellung wieder vertikale streifen erscheinen noch einmal „Clock“ abgleichen.</li> </ul>   |

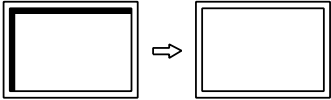
| Funktion                       | Beschreibung   |
|--------------------------------|--|
| Hor. Position<br>Ver. Position | <p>Die Displayposition kann (horizontal und vertikal) auf dem Bildschirm eingestellt werden.</p> <div style="text-align: center;">  </div> <p><b>Hinweis</b></p> <ul style="list-style-type: none"> <li>• Da die Anzahl der Pixel und die Pixelpositionen auf dem LCD-Monitor festgelegt sind, wird nur eine Bildposition zur ordnungsgemäßen Bildanzeige zur Verfügung gestellt. Die Bildpositionsjustierung dient zur Verschiebung eines Bildes zur ordnungsgemäßen Bildposition hin.</li> </ul> |

## 4-4. Ton

### ● Quelle

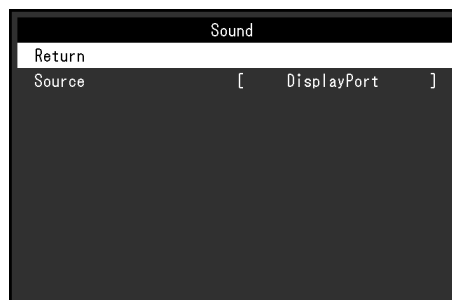

Mit dieser Funktion können Sie während des DisplayPort-Signaleingangs die Tonquelle wechseln.

| Einstellungen    | Funktion   |
|------------------|--|
| Stereo Mini-Jack | Stellt das am analogen Audioeingang angeschlossene Audio der Quelle ein.                       |
| DisplayPort      | Stellt das mit dem Videosignal über das DisplayPort-Kabel an die Quelle übertragene Audio ein. |

#### **Hinweis**

- Diese Einstellung ist auf „Stereo Mini-Jack“ festgelegt, wenn DVI-Signale oder D-Sub-Signale angelegt sind.

## 4-5. PowerManager

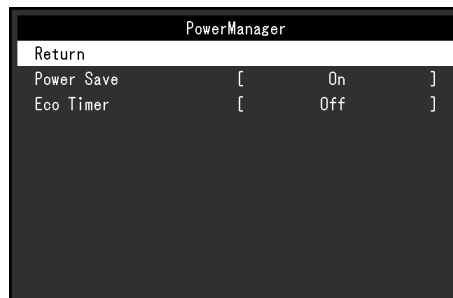

### ● Energie sparen

Diese Funktion ermöglicht das Wechseln des Monitors in den Energiesparmodus je nach PC-Status. Wenn der Monitor in den Energiesparmodus gewechselt hat, werden keine Bilder auf dem Bildschirm angezeigt.

| Einstellungen | Funktion   |
|---------------|--|
| Ein           | Der Monitor schaltet simultan zum PC-Status in den Energiesparmodus.                                   |
| Aus           | Der Monitor schaltet unabhängig vom PC-Status bzw. Signaleingangsstatus nicht in den Energiesparmodus. |

#### **Hinweis**

- Wenn der Monitor nicht verwendet wird, können Sie den Hauptnetz-Schalter des Monitors ausschalten oder den Netzstecker abziehen, damit die Stromversorgung vollständig unterbrochen ist.
- Nachdem 15 Sekunden kein Signaleingang mehr erkannt wurde, wechselt der Monitor in den Energiesparmodus.
- Auch wenn sich der Monitor im Energiesparmodus befindet, können die mit dem Touch-Panel und USB-Eingang verbundenen Geräte betrieben werden.
- Der Stromverbrauch variiert selbst dann, wenn das Stereo Mini-Jack-Kabel angeschlossen ist.

### ● Eco-Timer

Diese Funktion ermöglicht das Wechseln der Einstellung, um den Monitor nach einer bestimmten Zeit im Energiesparmodus automatisch auszuschalten.

#### **Justierungsbereich**

Aus / 0 / 1 / 2 / 3 / 5 / 10 / 15 / 20 / 25 / 30 / 45 min. / 1 / 2 / 3 / 4 / 5h

## 4-6. Monitoreinstellungen

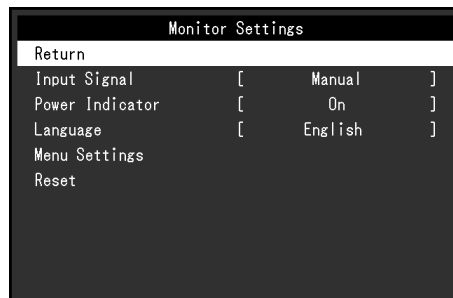

### ● Eingangssignal

| Einstellungen | Funktion   |
|---------------|--|
| Automatik     | Der Monitor erkennt automatisch den Anschluss, über den die Signale eingehen und zeigt diese auf dem Bildschirm an. Wird ein PC ausgeschaltet oder der Energiesparmodus für den PC aktiviert, zeigt der Monitor automatisch den Eingang des anderen Signals an.      |
| Manuell       | Der Monitor zeigt das Signal des ausgewählten Anschlusses an, unabhängig davon, ob ein Signal einght oder nicht. Wählen Sie das gewünschte Eingangssignal mit der Bedientaste  aus. |

#### **Hinweis**

- Wenn Sie „Automatik“ gewählt haben, schaltet der Monitor erst dann auf den Energiesparmodus, nachdem alle angeschlossenen PCs im Energiesparmodus sind oder ausgeschaltet wurden.

### ● Netzkontroll-LED

Mit dieser Funktion können Sie die Netzkontroll-LED (blau) bei eingeschaltetem Monitor ein- bzw. ausschalten.

| Einstellungen | Funktion   |
|---------------|--|
| Ein           | Schaltet das Gerät ein.  |
| Aus           | Schaltet die Netzkontroll-LED auch bei angezeigtem Bildschirm aus. |

### ● Sprachen

Diese Funktion ermöglicht Ihnen, eine Sprache für das Einstellungsmenü oder Meldungen auszuwählen.

#### **Mögliche Sprachen**

English / Deutsch / Français / Español / Italiano / Svenska / Japanese / Simplified Chinese / Traditional Chinese

## ● Menü-Einstellungen



| Funktion      | Justierungsbereich  | Beschreibung   |
|---------------|---|--|
| Logo          | Ein / Aus   | Wenn der Monitor eingeschaltet wird, erscheint das EIZO-Logo auf dem Bildschirm.<br>Wenn diese Funktion auf „Aus“ gesetzt ist, wird das EIZO-Logo nicht angezeigt. |
| Menü-Position | Mitte / Oben Rechts /<br>Unten Rechts / Unten<br>Links / Oben Links | Sie können die Anzeigeposition des Einstellungsmenüs ändern.   |

## ● Zurücksetzen

Setzt alle Einstellungen ausgenommen der Einstellung zum Aktivieren bzw. Deaktivieren des Touch-Panels auf ihre Standardwerte zurück.

### Hinweis

- Für Details über die Standardeinstellungen siehe „Wichtigste Standardeinstellungen“ (Seite 36).

## 4-7. Informationen

Mit dieser Funktion können Sie den Modellbezeichnung, die Seriennummer, die Nutzungsdauer, die Auflösung sowie das Eingangssignal anzeigen.



Beispiel:



## 4-8. Sperre der Bedienung

Mit dieser Funktion lässt sich eine Sperre aktivieren, um eine Änderung der Einstellungen zu verhindern.

### Vorgehensweise

1. Drücken Sie , um den Monitor auszuschalten.
2. Halten Sie  gedrückt und drücken Sie , um den Monitor einzuschalten.  
Die Einstellung zum Sperren / Entsperren wird durch Ausführen der Aktion in Schritt 2 gewechselt.





### Hinweis

- Die folgenden Funktionen sind auch bei aktivierter Tastensperre verfügbar:
  - Ein- oder Ausschalten des Monitors mit der Power-Taste



# Kapitel 5 Fehlerbeseitigung

## 5-1. Kein Bild



| Problem   | Mögliche Ursache und Lösung  |
|---|--|
| <p><b>1. Kein Bild</b></p> <ul style="list-style-type: none"> <li>Die Netzkontroll-LED leuchtet nicht.</li> </ul> | <ul style="list-style-type: none"> <li>Prüfen Sie, ob das Netzkabel ordnungsgemäß angeschlossen ist.</li> <li>Schalten Sie den Hauptnetz-Schalter ein.</li> <li>Drücken Sie .</li> <li>Schalten Sie das Hauptnetz aus und einige Minuten später wieder ein.</li> </ul>  |
| <ul style="list-style-type: none"> <li>Die Netzkontroll-LED leuchtet blau.</li> </ul>                             | <ul style="list-style-type: none"> <li>Erhöhen Sie im Einstellungsmenü die Werte für „Helligkeit“, „Kontrast“ und / oder „Gain-Einstellung“ (siehe „4-2. Farbe“ (Seite 16)).</li> </ul>  |
| <ul style="list-style-type: none"> <li>Die Netzkontroll-LED leuchtet orange.</li> </ul>                           | <ul style="list-style-type: none"> <li>Wechseln Sie das Eingangssignal mit .</li> <li>Bewegen Sie die Maus, oder drücken Sie eine beliebige Taste auf der Tastatur.</li> <li>Berühren Sie die Oberfläche des Sensorfelds.</li> <li>Prüfen Sie, ob der PC eingeschaltet ist.</li> <li>Je nach dem PC und der Grafikkarte kann das Eingangssignal möglicherweise nicht erkannt werden, und der Monitor schaltet nicht aus dem Energiesparmodus zurück. Wenn das Bildschirmbild auch nicht angezeigt wird, nachdem die Maus bewegt wurde oder eine Taste auf der Tastatur gedrückt wurde, schalten Sie den Monitor mit seinem Netzschalter ein und aus. Wenn das Bildschirmbild angezeigt wird, führen Sie folgende Schritte aus. Das Problem wird möglicherweise behoben.               <ol style="list-style-type: none"> <li>Drücken Sie , um den Monitor auszuschalten.</li> <li>Halten Sie  gedrückt und drücken Sie , um den Monitor einzuschalten.<br/>„x“ wird im Menütitel der „Informationen“ im Einstellungsmenü angezeigt (siehe „4-7. Informationen“ (Seite 24)).</li> </ol> </li> </ul> <div data-bbox="799 1361 1273 1664" data-label="Image"> <p>The image shows a black screen with white text. At the top, it says 'Information (DVI)'. Below that, there are several lines of text: '***** S/N: *****', 'Usage Time (h) 0', and 'Input Signal *****'. At the bottom, there are three lines: 'fH: *. *kHz', 'fV: *. * Hz', and 'fD:***. *MHz'. In the top right corner, there is a small white 'x' inside a red circle.</p> </div> <ol style="list-style-type: none"> <li>Starten Sie den PC neu.<br/>Zum Zurückkehren zu der vorherigen Einstellung führen Sie die Schritte 1 bis 3 erneut aus.</li> </ol> |
| <ul style="list-style-type: none"> <li>Die Netzkontroll-LED blinkt orange.</li> </ul>                             | <ul style="list-style-type: none"> <li>Dieses Problem kann auftreten, wenn ein PC über den DisplayPort-Anschluss angeschlossen ist. Schließen Sie das von EIZO spezifizierte Signalkabel an, schalten Sie den Monitor aus und dann wieder ein.</li> </ul>  |

| Problem  | Mögliche Ursache und Lösung   |
|--|---|
| <b>2. Die folgende Meldung wird angezeigt.</b><br><br>Beispiel:<br><br> | Diese Meldung wird eingeblendet, wenn das Signal nicht korrekt eingespeist wird, selbst wenn der Monitor ordnungsgemäß funktioniert. <ul style="list-style-type: none"> <li>• Die links stehende Meldung wird eventuell eingeblendet, wenn einige PCs das Signal nicht gleich nach dem Einschalten ausgeben.</li> <li>• Prüfen Sie, ob der PC eingeschaltet ist.</li> <li>• Prüfen Sie, ob das Signalkabel ordnungsgemäß angeschlossen ist.</li> <li>• Wechseln Sie das Eingangssignal.</li> <li>• Schalten Sie die Hauptstromversorgung auf der Rückseite des Monitors aus, und schalten Sie sie wieder ein.</li> <li>• Prüfen Sie, ob der PC so konfiguriert ist, dass er die Anforderungen für die Auflösung und vertikale Abtastfrequenz des Monitors erfüllt (siehe „Kompatible Auflösungen“ (Seite 35)).</li> <li>• Starten Sie den PC neu.</li> <li>• Wählen Sie mithilfe des zur Grafikkarte gehörenden Dienstprogramms eine geeignete Einstellung. Für weitere Informationen hierzu siehe das Benutzerhandbuch der Grafikkarte.</li> </ul> |





## 5-2. Bildverarbeitungsprobleme (für digital und analog)

| Problem  | Mögliche Ursache und Lösung  |
|--|--|
| <b>1. Der Bildschirm ist zu hell oder zu dunkel eingestellt.</b>                           | <ul style="list-style-type: none"> <li>• Verwenden Sie im Einstellungs Menü die Option „Helligkeit“ oder „Kontrast“, um diese zu justieren. (Die Hintergrundbeleuchtung des LCD-Monitors hat eine begrenzte Lebensdauer. Wenn der Bildschirm dunkel wird oder flackert, wenden Sie sich an Ihren lokalen EIZO-Handelsvertreter.)</li> </ul>  |
| <b>2. Die Zeichen sind unscharf.</b>   | <ul style="list-style-type: none"> <li>• Prüfen Sie, ob der PC so konfiguriert ist, dass er die Anforderungen für die Auflösung und vertikale Abtastfrequenz des Monitors erfüllt. (siehe „Kompatible Auflösungen“ (Seite 35)).</li> <li>• Wenn ein Bild nicht mit der empfohlenen Auflösung angezeigt wird, sind Zeichen oder Linien des angezeigten Bilds evtl. unscharf. Verwenden Sie im Einstellungs Menü die Option „Glätten“ und „Bildgröße“, um die Anzeige zu justieren (siehe „Glätten“ (Seite 19) und „Bildgröße“ (Seite 19)).</li> </ul> |
| <b>3. Nachbilder treten auf.</b>   | <ul style="list-style-type: none"> <li>• Nachbilder treten gewöhnlicherweise bei LCD-Monitoren auf. Vermeiden Sie es, das selbe Bild über einen längeren Zeitraum anzuzeigen.</li> <li>• Verwenden Sie den Bildschirmschoner oder die Energiesparfunktion, um zu vermeiden, dass dasselbe Bild über längere Zeit hinweg angezeigt wird.</li> </ul>   |
| <b>4. Grüne / rote / blaue / weiße oder fehlerhafte Punkte bleiben auf dem Bildschirm.</b> | <ul style="list-style-type: none"> <li>• Dies liegt an der Charakteristik des LCD-Displays und ist kein Fehler.</li> </ul>   |
| <b>5. Störende Muster oder Abdrücke bleiben auf dem Bildschirm.</b>                        | <ul style="list-style-type: none"> <li>• Geben Sie ein weißes oder schwarzes Bild im Vollbildmodus wieder. Das Symptom verschwindet dann möglicherweise.</li> </ul>  |
| <b>6. Störungen entstehen am Bildschirm.</b>   | <ul style="list-style-type: none"> <li>• Stellen Sie im Einstellungs Menü die Option „Overdrive“ auf „Aus“ (siehe „Overdrive“ (Seite 18)).</li> <li>• Beim Empfang von HDCP-Signalen werden die normalen Bilder möglicherweise nicht sofort angezeigt.</li> </ul>  |

## 5-3. Bildverarbeitungsprobleme (nur für analog)





| Problem  | Mögliche Ursache und Lösung  |
|--|--|
| <p>1. Die Anzeigeposition ist falsch.</p>   | <ul style="list-style-type: none"> <li>• Verwenden Sie im Einstellungsmenü die Option „Menü-Position“, um die Bildposition zu korrigieren (siehe „Hor. Position“ (Seite 21)).</li> <li>• Bleibt das Problem bestehen, verwenden Sie das zur Grafikkarte gehörende Dienstprogramm (falls vorhanden), um die Anzeigeposition zu ändern.</li> </ul> |
| <p>2. Vertikale Balken erscheinen auf dem Bildschirm, oder ein Teil des Bildes flackert.</p>  | <ul style="list-style-type: none"> <li>• Verwenden Sie im Einstellungsmenü die Option „Clock“, um den Monitor zu justieren (siehe „Clock“ (Seite 20)).</li> </ul>  |
| <p>3. Der gesamte Bildschirm flackert oder ist unscharf.</p>                                  | <ul style="list-style-type: none"> <li>• Verwenden Sie im Einstellungsmenü die Option „Phase“, um den Monitor zu justieren (siehe „Phase“ (Seite 20)).</li> </ul>  |

## 5-4. Bildverarbeitungsprobleme (nur für digital)

| Problem   | Mögliche Ursache und Lösung   |                             |                    |              |                               |             |                             |     |             |                             |
|---|---|-----------------------------|--------------------|--------------|-------------------------------|-------------|-----------------------------|-----|-------------|-----------------------------|
| <p>1. (Während einer DisplayPort-Signaleingabe)<br/>Wenn Sie die Stromzufuhr aus-/einschalten oder den Energiesparmodus beenden, verändern die Fenster und Symbole ihre Lage. Wenn Sie in einer Mehrfach-Monitor-Umgebung die Stromzufuhr eines Monitors abschalten, wechseln die Bildschirmeinstellungen zu Einzelmonitor-Anzeige.</p> | <ul style="list-style-type: none"> <li>• Stellen Sie im folgenden Schritt die Funktion „DP Power Save“ auf „Aus“. Wenn Sie die Funktion auf „Aus“ stellen, kann sich der Stromverbrauch erhöhen.             <ol style="list-style-type: none"> <li>1. Drücken Sie , um den Monitor auszuschalten.</li> <li>2. Halten Sie / gedrückt, während Sie  drücken, um den Monitor einzuschalten.</li> </ol> <p>Die Funktion wechselt bei jeder Ausführung des Vorgangs zwischen „Aus“ und „Ein“.<br/>Der gegenwärtige Einstellungsstatus kann durch die Farbe erkannt werden, die benutzt wird, um den Eingangs-Port oder Signalfehler anzuzeigen.</p> <table border="1" data-bbox="737 1565 1433 1816"> <thead> <tr> <th>Einstellung</th> <th>Eingangs-Anschluss</th> <th>Signalfehler</th> </tr> </thead> <tbody> <tr> <td>Ein<br/>(Standard-einstellung)</td> <td>DisplayPort</td> <td>DisplayPort<br/>Signal Error</td> </tr> <tr> <td>Aus</td> <td>DisplayPort</td> <td>DisplayPort<br/>Signal Error</td> </tr> </tbody> </table> </li> </ul> | Einstellung                 | Eingangs-Anschluss | Signalfehler | Ein<br>(Standard-einstellung) | DisplayPort | DisplayPort<br>Signal Error | Aus | DisplayPort | DisplayPort<br>Signal Error |
| Einstellung   | Eingangs-Anschluss  | Signalfehler                |                    |              |                               |             |                             |     |             |                             |
| Ein<br>(Standard-einstellung)   | DisplayPort   | DisplayPort<br>Signal Error |                    |              |                               |             |                             |     |             |                             |
| Aus   | DisplayPort   | DisplayPort<br>Signal Error |                    |              |                               |             |                             |     |             |                             |

## 5-5. Touch-Panel-Probleme

Wenn Sie den speziellen Touch-Panel-Treiber (auf der CD-ROM enthalten) verwenden, lesen Sie auch das Benutzerhandbuch des Touch-Panel-Treibers (auf der CD-ROM enthalten).

| Problem   | Mögliche Ursache und Lösung  |
|---|--|
| <p><b>1. Die Touch-Bedienung ist deaktiviert.</b></p>                             | <ul style="list-style-type: none"> <li>• Stellen Sie sicher, dass der Monitor und PC durch ein USB-Kabel verbunden sind.</li> <li>• Drücken Sie .</li> <li>• Prüfen Sie, ob das Netzkabel des Monitors und des PC an eine ordnungsgemäß geerdete Steckdose angeschlossen ist. Andernfalls besteht Funktionsstörungsgefahr.</li> <li>• Halten Sie  gedrückt (siehe „2-1. Touch-Panel aktivieren bzw. deaktivieren“ (Seite 10)).</li> <li>• Stellen Sie die Touch-Panel-Empfindlichkeit mithilfe von TPOffset ein.</li> </ul>  |
| <p><b>2. Der Cursor ist nicht richtig positioniert. / Der Cursor springt.</b></p> | <ul style="list-style-type: none"> <li>• Verbinden Sie den Monitor mithilfe des in der Installationsanleitung beschriebenen Kabels mit dem PC. Wird ein Umwandlungsadapter verwendet, kann das Touch-Panel nicht richtig funktionieren.</li> <li>• Schalten Sie den Monitor aus und wieder ein.</li> <li>• Stellen Sie die Berührungsposition ein. <ul style="list-style-type: none"> <li>- Wenn Sie den speziellen Touch-Panel-Treiber verwenden, lesen Sie auch das Benutzerhandbuch des Touch-Panel-Treibers.</li> <li>- Wenn Sie den Windows-Standardtreiber verwenden, konfigurieren Sie die Einstellungen, siehe „3-2. Berührungsposition einstellen“ (Seite 12).</li> </ul> </li> <li>• Prüfen Sie, ob das Netzkabel des Monitors und des PC an eine ordnungsgemäß geerdete Steckdose angeschlossen ist. Andernfalls besteht Funktionsstörungsgefahr.</li> <li>• Halten Sie  gedrückt.</li> <li>• Wird die Position oder der Winkel des Monitors geändert, kann dies zu einem Springen des Cursors führen.</li> <li>• Achten Sie darauf, dass keine Metallteile die Oberfläche des Touch-Panels berühren.</li> <li>• Ist das Touch-Panel schmutzig, kann es nicht richtig funktionieren. Reinigen Sie das Touch-Panel (siehe „Reinigung“ (Seite 4)).</li> <li>• Antistatikspray kann die Empfindlichkeit des Touch-Panels beeinflussen.</li> <li>• Vermeiden Sie es 5 Sekunden lang, das Touch-Panel zu berühren, nachdem der PC hochgefahren, der Monitor eingeschaltet oder das USB-Kabel angeschlossen wurde. Wird das Touch-Panel zu bald berührt, kann der Cursor falsch positioniert oder die Touch-Bedienung deaktiviert werden. In diesem Fall vermeiden Sie es ungefähr 2 Minuten lang, das Touch-Panel zu berühren oder schalten Sie den Monitor aus und wieder ein. Sollte der Fehler erneut auftreten, halten Sie  gedrückt.</li> <li>• Stellen Sie die Touch-Panel-Empfindlichkeit mithilfe von TPOffset ein.</li> <li>• Wird die Bildschirmgröße geändert, kann die Cursorposition falsch ausgerichtet werden. Wenn die Bildgröße geändert wird, muss auch die Berührungsposition erneut eingestellt werden.</li> <li>• Bei Anzeige mit einer anderen als der empfohlenen Auflösung können sich die Berührungsposition und die Cursorposition aufgrund der Skalierungsfunktion der Grafikkarte ändern. Prüfen Sie in diesem Fall die Grafiktreiber-Einstellungen und ändern Sie die Monitor-Skalierung. Nehmen Sie nach Änderung der Einstellungen erneut eine Korrektur der Berührungsposition vor.</li> </ul> |

| Problem  | Mögliche Ursache und Lösung   |
|--|---|
| <b>3. Der Cursor erscheint nicht an der berührten Position und wird stattdessen an einer punktsymmetrischen Position in Bezug auf die Bildschirmmitte angezeigt.</b> | <ul style="list-style-type: none"> <li>• Stellen Sie die Berührungsposition ein. <ul style="list-style-type: none"> <li>- Wenn Sie den speziellen Touch-Panel-Treiber verwenden, lesen Sie auch das Benutzerhandbuch des Touch-Panel-Treibers.</li> <li>- Wenn Sie den Windows-Standardtreiber verwenden, konfigurieren Sie die Einstellungen, siehe „3-2. Berührungsposition einstellen“ (Seite 12).</li> </ul> </li> </ul>  |
| <b>4. Der Cursor wird unregelmäßig angezeigt. / Zeichnungslinien sind unregelmäßig und ungerade.</b>   | <ul style="list-style-type: none"> <li>• Prüfen Sie, ob das Netzkabel des Monitors und des PC an eine ordnungsgemäß geerdete Steckdose angeschlossen ist. Andernfalls besteht Funktionsstörungsgefahr.</li> <li>• Stellen Sie die Touch-Panel-Empfindlichkeit mithilfe von TPOffset ein.</li> <li>• Metall kann zu einer unregelmäßigen Anzeige des Cursors führen.</li> <li>• Werden mehrere Monitore dicht nebeneinander platziert, lassen Sie einen Mindestabstand zwischen jedem Monitor.</li> </ul>  |
| <b>5. Die Justierung der Berührungsposition wurde nicht eingestellt.</b>   | <ul style="list-style-type: none"> <li>• Wenn Sie den speziellen Touch-Panel-Treiber verwenden, lesen Sie auch das Benutzerhandbuch des Touch-Panel-Treibers.</li> <li>• Stellen Sie das Touch-Panel auf den Status vor der Kalibrierung zurück (indem Sie auf „Zurücksetzen“ in der Registerkarte „Anzeige“ des Fensters „Tablet PC-Einstellungen“ klicken, das in der Systemsteuerung von Windows aufgerufen werden kann) und stellen Sie die Berührungsposition dann erneut ein (siehe „3-2. Berührungsposition einstellen“ (Seite 12)).</li> <li>• Sobald in der Registerkarte „Anzeige“ des Fensters „Tablet PC-Einstellungen“, auf das über die Windows-Systemsteuerung zugegriffen werden kann, „Setup“ abgeschlossen ist, schließen Sie die „Tablet PC-Einstellungen“ einmal, öffnen Sie die Registerkarte „Anzeige“ von „Tablet PC-Einstellungen“ erneut und stellen Sie dann die Berührungsposition ein.</li> </ul> |
| <b>6. Es wird kein Touch-Ton ausgegeben.</b>   | <ul style="list-style-type: none"> <li>• Wenn Sie den Windows-Standardtreiber verwenden, wird kein Touch-Ton ausgegeben. Wenn Sie Touch-Ton ausgeben lassen möchten, verwenden Sie den speziellen Touch-Panel-Treiber (siehe „3-1. Touch-Panel-Einstellungsmethode“ (Seite 12)).</li> <li>• Wenn kein Touch-Ton ausgegeben wird, obwohl der spezielle Touch-Panel-Treiber verwendet wird, siehe auch das Benutzerhandbuch des Touch-Panel-Treibers.</li> </ul>  |
| <b>7. Multitouch funktioniert nicht.</b>   | <ul style="list-style-type: none"> <li>• Starten Sie den PC neu.</li> <li>• Wenn Sie den speziellen Touch-Panel-Treiber verwenden, lesen Sie auch das Benutzerhandbuch des Touch-Panel-Treibers.</li> </ul>   |

**Achtung**

- Einzelheiten zu TPOffset (Software zur Einstellung der Touch-Panel-Empfindlichkeit) entnehmen Sie dem TPOffset-Benutzerhandbuch (auf der CD-ROM).

## 5-6. Andere Probleme

| Problem  | Mögliche Ursache und Lösung   |
|--|---|
| 1. Das Einstellungsmenü wird nicht eingeblendet.                               | <ul style="list-style-type: none"> <li>• Prüfen Sie, ob die Bediensperrfunktion aktiv ist (siehe „4-8. Sperre der Bedienung“ (Seite 24)).</li> </ul>  |
| 2. „Glätten“ im Einstellungsmenü-„Bildparameter“ kann nicht ausgewählt werden. | <ul style="list-style-type: none"> <li>• „Glätten“ kann nicht ausgewählt werden, wenn der Bildschirm mit folgenden Auflösungen oder Einstellungen angezeigt wird.               <ul style="list-style-type: none"> <li>- Die Auflösung beträgt 1920 × 1080</li> <li>- Bildgröße steht auf „Normal“</li> </ul> </li> </ul>   |
| 3. Die Auto-Justierfunktion funktioniert nicht.                                | <ul style="list-style-type: none"> <li>• Diese Funktion funktioniert während des digitalen Signaleingangs nicht.</li> <li>• Diese Funktion arbeitet dann richtig, wenn ein Bild vollständig über die gesamte Windows-Bildschirmfläche angezeigt wird usw. Sie funktioniert nicht ordnungsgemäß, wenn ein Bild nur auf einem Teilbereich des Bildschirms angezeigt wird (z. B. einem Eingabeaufforderungsfenster) oder wenn eine schwarze Hintergrundfarbe (Desktop-Hintergrund usw.) benutzt wird.</li> <li>• Diese Funktion funktioniert mit einigen Grafikkarten nicht ordnungsgemäß.</li> </ul>  |
| 4. Kein Audioausgang.  | <ul style="list-style-type: none"> <li>• Prüfen Sie, ob das Stereo Mini jack-Kabel ordnungsgemäß angeschlossen ist.</li> <li>• Prüfen Sie, ob die Lautstärke auf „0“ eingestellt ist.</li> <li>• Prüfen Sie die Einstellung des PCs und die Audiowiedergabesoftware.</li> <li>• Prüfen Sie während des Signaleingangs von DisplayPort die Einstellung „Quelle“ (siehe „Quelle“ (Seite 21)).</li> </ul>  |
| 5. An den Monitor angeschlossene USB-Geräte funktionieren nicht ordnungsgemäß. | <ul style="list-style-type: none"> <li>• Prüfen Sie, ob das USB-Kabel richtig verbunden ist.</li> <li>• Verwenden Sie einen anderen USB-Anschluss. Wenden Sie sich an Ihren lokalen EIZO-Handelsvertreter, wenn der PC oder die Peripheriegeräte bei Verwendung eines anderen USB-Anschlusses ordnungsgemäß funktionieren (siehe dazu die Bedienungsanleitung für Ihren PC).</li> <li>• Starten Sie den PC neu.</li> <li>• Wenn die Peripheriegeräte bei direktem Anschluss an den PC ordnungsgemäß funktionieren, wenden Sie sich an Ihren lokalen EIZO-Handelsvertreter.</li> <li>• Überprüfen Sie, ob der PC und das Betriebssystem USB-kompatibel sind. (Erkundigen Sie sich bei den entsprechenden Herstellern, ob die Geräte USB-kompatibel sind.)</li> <li>• Überprüfen Sie bei der Verwendung von Windows die BIOS-Einstellung des PCs für USB. (Weitere Details finden Sie im Handbuch zum PC.)</li> </ul> |

# Kapitel 6 Referenz

## 6-1. Anbringen des optionalen Schwenkarms

Durch Abnehmen des Standfüßelements kann ein optionaler Schwenkarm (oder ein optionaler Standfuß) angebracht werden.

### Achtung

- Wenn Sie einen Schwenkarm oder einen Standfuß anbringen, befolgen Sie die Anweisungen im jeweiligen Benutzerhandbuch.
- Schließen Sie die Kabel an, nachdem Sie den Schwenkarm oder Standfuß montiert haben.
- Bewegen Sie den entfernten Standfuß nicht nach oben oder unten. Dies kann zu Verletzungen oder Schäden am Gerät führen.
- Der Monitor und der Schwenkarm oder Standfuß sind schwer. Wenn sie herunterfallen, kann es zu Verletzungen oder Schäden am Gerät kommen.

### Hinweise zur Installation

Wenn Sie einen Schwenkarm oder Standfuß eines anderen Herstellers verwenden möchten, prüfen Sie Folgendes vorab, und wählen Sie einen Schwenkarm oder Standfuß, der dem VESA-Standard entspricht.

- Lochabstand für die Schrauben: 100 mm × 100 mm
- Stärke der Platte: 2,6 mm
- Ausreichende Stabilität, um das Gewicht des Monitors (außer dem Standfuß) und Zubehör wie Kabel zu tragen.

Wenn Sie den Schwenkarm oder Standfuß eines anderen Herstellers verwenden, verwenden Sie die Schrauben wie unten beschrieben.

- Schrauben, die den Fuß am Monitor befestigen.

Wenn Sie einen Schwenkarm oder Standfuß anbringen, sind folgende Einbaubedingungen zu beachten:

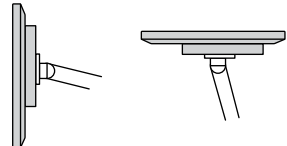
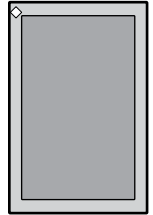
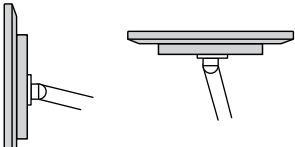
|            | Ausrichtung   | Anzeigerichtung  |
|------------|---|--|
| Querformat |  | <br>0° (nach vorne) bis 90° (nach oben) |
| Hochformat |  | <br>0° (nach vorne) bis 90° (nach oben) |

### Verfahren

**1. Legen Sie den LCD-Monitor auf ein weiches Tuch, das auf einer stabilen Unterlage ausgebreitet ist, und zwar mit der Displayoberfläche nach unten.**

**2. Entfernen Sie den Standfuß.**

Lösen Sie mit einem Schraubendreher die Schrauben, die das Gerät und den Standfuß verbinden.

### 3. Bringen Sie den Schwenkarm oder Standfuß am Monitor an.

Befestigen Sie den Monitor mithilfe der im Benutzerhandbuch des Schwenkarms oder Standfußes angegebenen Schrauben am Schwenkarm oder Standfuß.

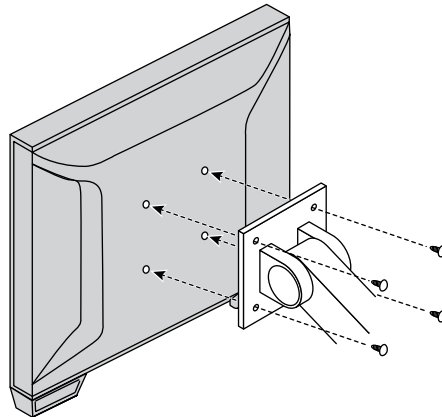

#### Hinweis

- Für die Hochformatanzeige des Monitors entfernen Sie den Standfuß unten am Monitor auf folgende Weise.
- Bewahren Sie die abgenommenen Teile an einem sicheren Ort auf.

1. Entfernen Sie die Standfußabdeckungen.

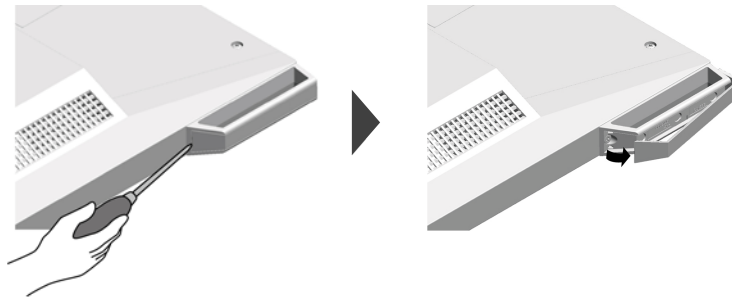

2. Entfernen Sie die Schraube, mit der jeder Fuß am Monitor befestigt ist.

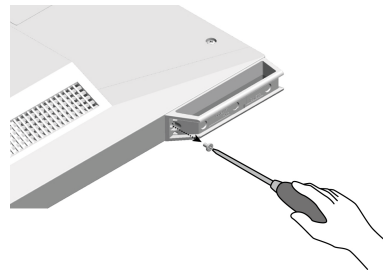

3. Schieben Sie jeden Fuß in Richtung Monitorkante und entfernen Sie die Füße wie unten dargestellt.  
Bringen Sie zur Abdeckung des Lochs die im Lieferumfang des Produkts enthaltene Dichtleiste an.





## 6-2. Anschließen mehrerer PCs

Das Produkt hat mehrere Anschlüsse zu PCs und ermöglicht Ihnen das Umschalten der jeweiligen Anschlüsse für die Anzeige.

### Verbindungsbeispiele

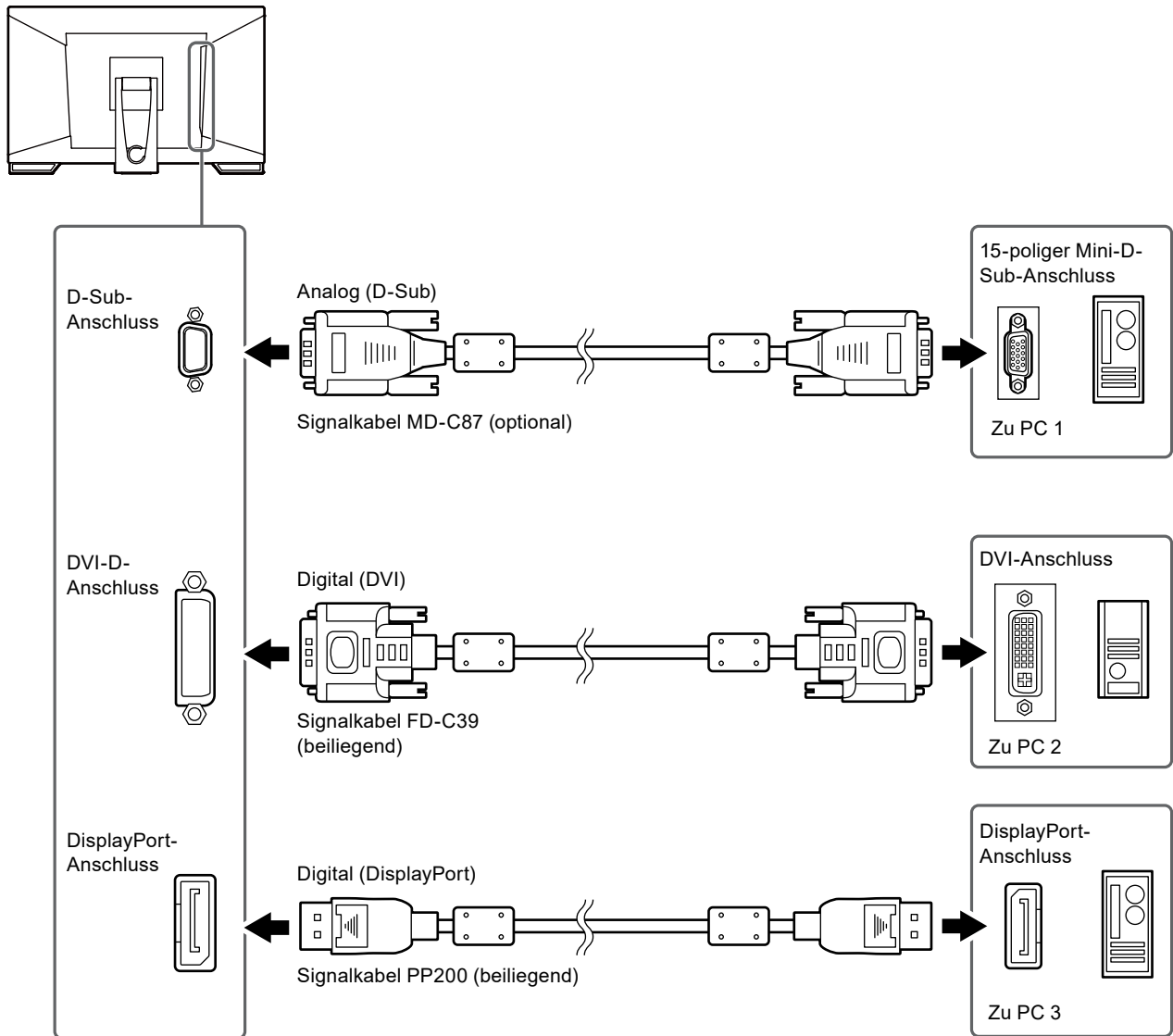

#### Achtung

- Das Touch-Panel arbeitet nur auf dem per USB-verbundenen Monitor.

## 6-3. Technische Daten

|              |                                   |   |  |  |  |
|--------------|-----------------------------------|---|--|--|--|
| LCD-Display  | Typ                               | IPS   |  |  |  |
|              | Hintergrundbeleuchtung            | LED   |  |  |  |
|              | Größe                             | 58,4 cm (23,0 inch)   |  |  |  |
|              | Auflösung                         | 1920 Punkte × 1080 Zeilen   |  |  |  |
|              | Anzeigegröße                      | 509,2 mm × 286,4 mm (H x V)   |  |  |  |
|              | Pixelabstand                      | 0,265 mm  |  |  |  |
|              | Darstellbare Farben               | 8-Bit-Farbe: 16,77 Millionen Farben   |  |  |  |
|              | Betrachtungswinkel                | 178° / 178° (H / V, typisch)  |  |  |  |
|              | Reaktionszeit                     | Grau zu Grau: Ca. 6 ms<br>(Overdrive -Einstellung: Verbessert, typisch)   |  |  |  |
| Touch-Panel  | Oberflächenbehandlung             | Antireflexion   |  |  |  |
|              | Oberflächenhärte                  | 5 H   |  |  |  |
|              | Kommunikation                     | USB-basierend   |  |  |  |
|              | Erkennungsmethode                 | Projiziert-kapazitive Technologie   |  |  |  |
|              | Betriebssystem* <sup>1</sup>      | Microsoft Windows 11 (64 bit)<br>Microsoft Windows 10 (32 bit / 64 bit)<br>Microsoft Windows 8.1 (32 bit / 64 bit)<br>Microsoft Windows 7 (32 bit / 64 bit) |  |  |  |
|              | Anzahl der simultanen Touchpunkte | Max. 10 Punkte  |  |  |  |
| Videosignale | Eingangsanschlüsse                | Digital   | DisplayPort × 1, DVI-D × 1 (kompatibel mit HDCP)   |  |  |
|              |                                   | Analog  | 15-poliger Mini-D-Sub  |  |  |
|              | Digitale Scan-Frequenz            | Horizontal  | DisplayPort  | 31 kHz bis 68 kHz  |  |
|              |                                   | Vertikal  | DVI  | 31 kHz bis 64 kHz  |  |
|              | Analoge Scan-Frequenz             | Horizontal  | 59 Hz bis 61 Hz (720 × 400 : 69 Hz bis 71 Hz)  |  |  |
|              |                                   | Vertikal  | 31 kHz bis 81 kHz  |  |  |
|              | Frame-Synchronisationsmodus       | 55 Hz bis 76 Hz   |  |  |  |
|              | Punktfrequenz (Max.)              | Digital   | 59 Hz bis 61 Hz  |  |  |
| Analog       |                                   | 148,5 MHz   |  |  |  |
| USB          | Anschluss                         | Eingang x 1   |  |  |  |
|              |                                   | Ausgang x 2   |  |  |  |
|              | Standard                          | USB Specification Revision 2.0  |  |  |  |
|              | Übertragungsgeschwindigkeit       | 480 Mbit/s (hoch) / 12 Mbit/s (voll) / 1,5 Mbit/s (niedrig)   |  |  |  |
|              | Versorgungsstrom                  | Ausgang: Max. 500 mA / 1 Anschluss  |  |  |  |
| Audio        | Eingang                           | Anschluss   | Stereo Mini-Jack × 1   |  |  |
|              |                                   |   | DisplayPort × 1 (mit Video Signal geteilt)<br>- Format: 2 Kanal linear PCM<br>(32 kHz / 44,1 kHz / 48 kHz / 88,2 kHz / 96 kHz) |  |  |
|              | Ausgang                           | Anschluss   | Stereo Mini-Jack × 1 (für Kopfhörer)   |  |  |
|              |                                   |   | Lautsprecher   | 1,0 W + 1,0 W  |  |
|              | Kopfhörer                         | 2,0 mW + 2,0 mW   |  |  |  |
| Stromzufuhr  | Eingang                           | 100 - 240 VAC ±10 %, 50 / 60 Hz, 0,65 A - 0,35 A  |  |  |  |
|              | Stromverbrauch                    | Max.  | 42 W oder weniger  |  |  |
|              |                                   | Energiesparmodus  | 0,7 W oder weniger   | Nur D-Sub-Eingang verbunden, kein USB-Anschluss, kein Audiokabelanschluss, „Monitoreinst.“ - „Eingangssignal“: „Automatik“ |  |
|              |                                   | Standby-Modus   | 0,7 W oder weniger   | Nur D-Sub-Eingang verbunden, kein USB-Anschluss, kein Audiokabelanschluss  |  |

|                           |  |                |   |  |
|---------------------------|--|----------------|---|--|
| Physische Spezifikationen | Äußere Abmessungen (Breite × Höhe × Tiefe) | Ganzes Produkt | Mindesthöhe   | 556,7 mm × 143,9 mm × 401,3 mm (Kippen: 70°) |
|                           |  |                | Maximalhöhe   | 556,7 mm × 353,9 mm × 216,3 mm (Kippen: 15°) |
|                           |  | Monitor        | 556,7 mm × 339,2 mm × 54 mm                               |  |
|                           | Gewicht                                    | Ganzes Produkt | 6,6 kg  |  |
|                           |  | Monitor        | 6,0 kg  |  |
| Kippen                    | 15° bis 70°                                |                |   |  |
| Umgebungsbedingungen      | Verfügbare Bereich                         | Temperatur     | 5 °C bis 35 °C  |  |
|                           |  | Luftfeuchte    | 20 % bis 80 % relative Luftfeuchte. (keine Kondensierung) |  |
|                           |  | Luftdruck      | 540 hPa bis 1.060 hPa                                     |  |
|                           | Transport- / Lagerbereich                  | Temperatur     | -20 °C bis 60 °C  |  |
|                           |  | Luftfeuchte    | 10 % bis 92 % relative Luftfeuchte. (keine Kondensierung) |  |
|                           |  | Luftdruck      | 200 hPa bis 1.060 hPa                                     |  |

\*1 Der EIZO-Support endet, wenn der Support durch den Anbieter des Betriebssystems endet.

## ● Kompatible Auflösungen

### Analog-Eingang (D-Sub)

| Auflösung                 | Vertikale Scan-Frequenz |
|---------------------------|-------------------------|
| 640 × 480                 | 60 Hz bis 75 Hz         |
| 720 × 400                 | 70 Hz                   |
| 800 × 600                 | 56 Hz bis 75 Hz         |
| 1024 × 768                | 60 Hz bis 75 Hz         |
| 1280 × 720                | 60 Hz                   |
| 1280 × 960                | 60 Hz                   |
| 1280 × 1024               | 60 Hz bis 75 Hz         |
| 1680 × 1050               | 60 Hz                   |
| 1920 × 1080 <sup>*1</sup> | 60 Hz                   |

\*1 Empfohlene Auflösung

### Digitaler Signaleingang (DisplayPort / DVI-D)

| Auflösung                 | Vertikale Scan-Frequenz | DisplayPort | DVI-D |
|---------------------------|-------------------------|-------------|-------|
| 640 × 480                 | 60 Hz                   | √           | √     |
| 720 × 400                 | 70 Hz                   | √           | √     |
| 720 × 480                 | 60 Hz                   | √           | -     |
| 800 × 600                 | 60 Hz                   | √           | √     |
| 1024 × 768                | 60 Hz                   | √           | √     |
| 1280 × 720                | 60 Hz                   | √           | √     |
| 1280 × 960                | 60 Hz                   | √           | √     |
| 1280 × 1024               | 60 Hz                   | √           | √     |
| 1680 × 1050               | 60 Hz                   | √           | √     |
| 1920 × 1080 <sup>*1</sup> | 60 Hz                   | √           | √     |

\*1 Empfohlene Auflösung

## ● Wichtigste Standardeinstellungen

|                |           |
|----------------|-----------|
| Touchpanel     | Ein       |
| Farbmodus      | User1     |
| Bildgröße      | Vollbild  |
| Glätten        | 3         |
| Energiesp.     | Ein       |
| Eco-Timer      | Aus       |
| Sprache        | English   |
| Menü-Position  | Mitte     |
| Eingangssignal | Automatik |

## ● Zubehör

|           |     |
|-----------|-----|
| Taststift | TP5 |
|-----------|-----|

Aktuelle Informationen zu unserem Zubehör finden Sie auf unserer Website.

[www.eizoglobal.com](http://www.eizoglobal.com)

# Anhang

## Marke

Die Bezeichnungen HDMI und HDMI High-Definition Multimedia Interface sowie das HDMI-Logo sind Marken oder eingetragene Marken von HDMI Licensing, LLC in den Vereinigten Staaten und anderen Ländern.

Das DisplayPort Compliance Logo und VESA sind eingetragene Marken der Video Electronics Standards Association.

Das SuperSpeed USB Trident-Logo ist eine eingetragene Marke von USB Implementers Forum, Inc.



DICOM ist die eingetragene Marke von National Electric Manufacturers Association für dessen Standard-Publikationen im Bereich digitaler Kommunikation medizinischer Informationen.

Kensington und Microsaver sind eingetragene Marken der ACCO Brands Corporation.

Thunderbolt ist eine Marke der Intel Corporation in den USA und/oder anderen Ländern.

Microsoft und Windows sind eingetragene Marken der Microsoft Corporation in den USA und anderen Ländern.

Adobe ist eine eingetragene Marke von Adobe Systems Incorporated in den USA und anderen Ländern.

Apple, macOS, Mac OS, OS X, Macintosh und ColorSync sind eingetragene Marken der Apple Inc.

EIZO, das EIZO Logo, ColorEdge, CuratOR, DuraVision, FlexScan, FORIS, RadiCS, RadiForce, RadiNET, Raptor und ScreenManager sind eingetragene Marken der EIZO Corporation in Japan und anderen Ländern.

ColorEdge Tablet Controller, ColorNavigator, EcoView NET, EIZO EasyPIX, EIZO Monitor Configurator, EIZO ScreenSlicer, G-Ignition, i•Sound, Quick Color Match, RadiLight, Re/Vue, Screen Administrator, Screen InStyle und UniColor Pro sind Marken der EIZO Corporation.

Alle anderen Marken und Produktnamen sind Marken oder eingetragene Marken ihrer jeweiligen Inhaber.

## Lizenz

Die für dieses Produkt verwendete Bitmap-Schriftart wurde von Ricoh Industrial Solutions Inc. entworfen.

# BEGRENZTE GARANTIE

EIZO Corporation (im Weiteren als „EIZO“ bezeichnet) und die Vertragsimporteure von EIZO (im Weiteren als „Vertrieb(e)“ bezeichnet) garantieren dem ursprünglichen Käufer (im Weiteren als „Erstkäufer“ bezeichnet), der das in diesem Dokument vorgegebene Produkt (im Weiteren als „Produkt“ bezeichnet) von EIZO oder einem Vertrieb erworben hat, gemäß den Bedingungen dieser beschränkten Garantie (im Weiteren als „Garantie“ bezeichnet), dass EIZO und der Vertrieb nach eigenem Ermessen das Produkt entweder kostenlos reparieren oder austauschen, falls der Erstkäufer innerhalb der Garantiefrist (weiter unten festgelegt) eine Fehlfunktion bzw. Beschädigung des Produkts feststellt, die während des normalen Gebrauchs des Produkts gemäß den Anweisungen des zum Lieferumfang des Produkts gehörenden Benutzerhandbuchs (im Weiteren als „Benutzerhandbuch“ bezeichnet) aufgetreten ist.

Die Dauer der Garantieleistung (im Weiteren als „Garantiefrist“ bezeichnet) beträgt drei (3) Jahre ab dem Kaufdatum des Produkts. EIZO und die Vertriebe übernehmen über den Rahmen dieser Garantie hinaus hinsichtlich des Produkts keinerlei Haftung oder Verpflichtung dem Erstkäufer oder Dritten gegenüber.

EIZO und Händler halten oder lagern keine Teile (außer Konstruktionsteile) des Produkts mehr, wenn sieben (7) Jahre nach der Einstellung der Produktion des Produkts vergangen sind. EIZO und seine Vertriebspartner verpflichten sich, bei einer etwaigen Reparatur des Monitors ausschließlich Produkte gemäß den EIZO-Qualitätssicherungsstandards zu verwenden. Wenn das Gerät aufgrund seines Zustands oder eines Fehlbestands bei einem entsprechenden Teil nicht repariert werden kann, können EIZO und Vertriebshändler statt der Reparatur des Geräts den Austausch gegen ein Produkt mit gleichwertiger Leistung anbieten.

Diese Garantie gilt nur in Ländern oder Gebieten, in denen sich Vertriebe befinden. Die gesetzlichen Gewährleistungsrechte des Erstkäufers gegenüber dem Verkäufer werden durch diese Garantie nicht berührt.

EIZO und die Vertriebe besitzen im Rahmen dieser Garantie keinerlei Verpflichtung in den folgenden Fällen:

- (a) Produktdefekte, die auf Frachtschäden, Modifikation, Nachgestaltung, Missbrauch, Fehlbedienung, Unfälle, unsachgemäße Installation, Naturkatastrophen, fehlerhafte Wartung und/oder unsachgemäße Reparatur durch eine andere Partei als EIZO und die Vertriebe zurückzuführen sind.
- (b) Eine Inkompatibilität des Produkts aufgrund von technischen Neuerungen und/oder neuen Bestimmungen, die nach dem Kauf in Kraft treten.
- (c) Jegliche Verschlechterung des Sensors.
- (d) Produktdefekte, die durch externe Geräte verursacht werden.
- (e) Jeglicher Defekt eines Produkts, dessen ursprüngliche Seriennummer geändert oder entfernt wurde.
- (f) Normale Abnutzung des Produkts, insbesondere von Verbrauchsteilen, Zubehörteilen und/oder Beilagen (z.B. Tasten, drehbare Teile, Kabel, Benutzerhandbuch usw.).
- (g) Verformungen, Verfärbungen und/oder Verziehungen am Produktäußeren, einschließlich der Oberfläche des LCD-Panels.
- (h) Produktdefekte, die durch Platzierung an einer Stelle verursacht werden, wo das Produkt von starker Vibration oder Schocks betroffen sein könnte.
- (i) Produktdefekte, die durch Austritt von Batterieflüssigkeit verursacht werden; sowie
- (j) Jegliche Verschlechterung der Bildschirmleistung, die durch Verschleißteile wie das LCD-Panel und/oder die Hintergrundbeleuchtung usw. hervorgerufen werden (z.B. Veränderungen von Helligkeit oder Helligkeitsverteilung, Veränderungen von Farbe oder Farbverteilung, Pixeldefekte einschließlich von durchgebrannten Pixeln usw.).

Bei Inanspruchnahme der Garantieleistung ist der Erstkäufer verpflichtet, das Produkt auf eigene Kosten und in der Originalverpackung bzw. einer anderen geeigneten Verpackung, die einen gleichwertigen Schutz gegen Transportschäden bietet, an den örtlichen Vertrieb zu übersenden, wobei der Erstkäufer das Transportrisiko gegenüber Schäden und/oder Verlust trägt. Zum Zeitpunkt der Inanspruchnahme der Garantieleistung muss der Erstkäufer einen Verkaufsbeleg vorweisen, auf dem das Kaufdatum angegeben ist.

Die Garantiefrist für ein im Rahmen dieser Garantie ausgetauschtes und/oder repariertes Produkt erlischt nach Ablauf der ursprünglichen Garantiefrist.

EIZO ODER DIE EIZO-VERTRAGSIMPORTEURE HAFTEN NICHT FÜR ZERSTÖRTE DATENBESTÄNDE ODER DIE KOSTEN DER WIEDERBESCHAFFUNG DIESER DATENBESTÄNDE AUF JEDLICHEN DATENTRÄGERN ODER TEILEN DES PRODUKTS, DIE IM RAHMEN DER GARANTIE BEI EIZO ODER DEN EIZO-VERTRAGSIMPORTEUREN ZUR REPARATUR EINGEREICHT WURDEN.

EIZO UND DIE EIZO-VERTRAGSIMPORTEURE GEBEN WEDER EXPLIZITE NOCH IMPLIZITE GARANTIE IN BEZUG AUF DIESES PRODUKT UND SEINE QUALITÄT, LEISTUNG, VERKÄUFLICHKEIT ODER EIGNUNG FÜR EINEN BESTIMMTEN ZWECK. AUF KEINEN FALL SIND EIZO ODER DIE EIZO-VERTRAGSIMPORTEURE VERANTWORTLICH FÜR JEDLICHE ZUFÄLLIGE, INDIREKTE, SPEZIELLE, FOLGE- ODER ANDERE SCHÄDEN JEDLICHER ART (EINSCHLIESSLICH OHNE JEDE BEGRENZUNG SCHÄDEN BEZÜGLICH PROFITVERLUST, GESCHÄFTSUNTERBRECHUNG, VERLUST VON GESCHÄFTSINFORMATION ODER JEDLICHE ANDEREN FINANZIELLEN EINBUSSEN), DIE DURCH DIE VERWENDUNG DES PRODUKTES ODER DIE UNFÄHIGKEIT ZUR VERWENDUNG DES PRODUKTES ODER IN JEDLICHER BEZIEHUNG MIT DEM PRODUKT, SEI ES BASIEREND AUF VERTRAG, SCHADENSERSATZ, NACHLAESSIGKEIT, STRIKTE HAFTPFLICHT ODER ANDEREN FORDERUNGEN ENTSTEHEN, AUCH WENN EIZO UND DIE EIZO-VERTRAGSIMPORTEURE IM VORAUS ÜBER DIE MÖGLICHKEIT SOLCHER SCHÄDEN INFORMIERT WURDEN. DIESER AUSSCHLUSS ENTHÄLT AUCH JEDE HAFTPFLICHT, DIE AUS FORDERUNGEN DRITTER GEGEN DEN ERSTKÄUFER ENTSTEHEN KANN. ZWECK DIESER KLAUSEL IST ES, DIE HAFTUNG VON EIZO UND DEN VERTRIEBEN GEGENÜBER FORDERUNGEN ZU BEGRENZEN, DIE AUS DIESER BESCHRÄNKTEN GARANTIE UND/ODER DEM VERKAUF ENTSTEHEN KÖNNEN.

# Informationen zum Thema Recycling

## Recycling Information

This product, when disposed of, is supposed to be collected and recycled according to your country's legislation to reduce environmental burden. When you dispose of this product, please contact a distributor or an affiliate in your country.

The contact addressees are listed on the EIZO website below.

[www.eizoglobal.com](http://www.eizoglobal.com)

For recycling information for customers in Switzerland, please refer to the following website.

[www.swico.ch](http://www.swico.ch)

## Informationen zum Thema Recycling

Dieses Produkt muss gemäß den Vorschriften Ihres Landes zur Entlastung der Umwelt recyclet werden. Wenden Sie sich bei der Entsorgung dieses Produkts an einen Verteiler oder eine Tochtergesellschaft in Ihrem Land.

Die Adressen zur Kontaktaufnahme sind auf der unten angegebenen Website von EIZO aufgeführt.

[www.eizoglobal.com](http://www.eizoglobal.com)

Kunden in der Schweiz entnehmen Informationen zum Recycling der folgenden Website:

[www.swico.ch](http://www.swico.ch)

## Informations sur le recyclage

Ce produit doit être jeté aux points de collecte prévus à cet effet et recyclé conformément à la législation de votre pays, afin de réduire l'impact sur l'environnement. Lorsque vous jetez ce produit, veuillez contacter un distributeur ou une société affiliée de votre pays.

Les adresses des distributeurs sont répertoriées sur le site Web EIZO ci-dessous.

[www.eizoglobal.com](http://www.eizoglobal.com)

Pour les clients en Suisse, veuillez consulter le site Web suivant afin d'obtenir des informations sur le recyclage.

[www.swico.ch](http://www.swico.ch)

## Información sobre reciclaje

Este producto debe desecharse y reciclarse según la legislación del país para reducir el impacto medioambiental.

Cuando desee deshacerse de este producto, póngase en contacto con un distribuidor o una filial de su país.

Encontrará las direcciones de contacto en el sitio web de EIZO que se indica a continuación.

[www.eizoglobal.com](http://www.eizoglobal.com)

## Informazioni sul riciclaggio

Per lo smaltimento e il riciclaggio del presente prodotto, attenersi alle normative vigenti nel proprio paese per ridurre l'impatto ambientale. Per lo smaltimento, rivolgersi ad un distributore o un affiliato presenti nel proprio paese.

Gli indirizzi sono elencati nel sito Web EIZO riportato di seguito.

[www.eizoglobal.com](http://www.eizoglobal.com)

Per informazioni sul riciclaggio per i clienti in Svizzera, consultare il sito Web riportato di seguito.

[www.swico.ch](http://www.swico.ch)

## Återvinningsinformation

När denna produkt kasseras ska den hanteras och återvinnas enligt landets föreskrifter för att reducera miljöpåverkan. När du kasserar produkten ska du kontakta en distributör eller representant i ditt land.

Kontaktadresserna listas på EIZO-webbplatsen nedan.

[www.eizoglobal.com](http://www.eizoglobal.com)

## Πληροφορίες ανακύκλωσης

Το προϊόν αυτό, όταν απορρίπτεται, πρέπει να συλλέγεται και να ανακυκλώνεται σύμφωνα με τη νομοθεσία της χώρας σας έτσι ώστε να μην επιβαρύνει το περιβάλλον. Για να απορρίψετε το προϊόν, επικοινωνήστε με έναν αντιπρόσωπο ή μια θυγατρική εταιρεία στη χώρα σας.

Οι διευθύνσεις επικοινωνίας αναγράφονται στην τοποθεσία web της EIZO παρακάτω.

[www.eizoglobal.com](http://www.eizoglobal.com)

## Сведения по утилизации

По истечении срока службы данного продукта его следует принести на сборный пункт и утилизировать в соответствии с действующими предписаниями в вашей стране, чтобы уменьшить вредное воздействие на окружающую среду. Прежде чем выбросить данный продукт, обратитесь к дистрибьютору или в местное представительство компании в вашей стране.

Контактные адреса можно найти на веб-узле EIZO.

[www.eizoglobal.com](http://www.eizoglobal.com)

## Informatie over recycling

Wanneer u dit product wilt weggooien, moet het uit milieu-overwegingen worden verzameld en gerecycled volgens de betreffende wetgeving van uw land. Wanneer u dit product wilt weggooien, moet u contact opnemen met een distributeur of een partner in uw land.

De contactadressen worden vermeld op de volgende EIZO-website.

[www.eizoglobal.com](http://www.eizoglobal.com)

## Informação sobre reciclagem

Este produto, quando o deitar fora, deve ser recolhido e reciclado de acordo com a legislação do seu país para reduzir a poluição. Quando deitar fora este produto, contacte um distribuidor ou uma filial no seu país.

Os endereços de contacto estão listados no website do EIZO, abaixo.

[www.eizoglobal.com](http://www.eizoglobal.com)

## Oplysninger om genbrug

Denne produkt forventes ved bortskaffelse at blive indsamlet og genbrugt i overensstemmelse med lovgivningen i dit land for at reducere belastningen af miljøet. Når du bortskaffer denne produkt, skal du kontakte en distributør eller et tilknyttet selskab i dit land.

Adresserne på kontaktpersonerne er angivet på EIZO's websted nedenfor.

[www.eizoglobal.com](http://www.eizoglobal.com)

## Kierrätystä koskevia tietoja

Tuote tulee hävittää kierrättämällä maan lainsäädännön mukaisesti ympäristön kuormittumisen vähentämiseksi. Kun hävität tuotteen, ota yhteyttä jälleenmyyjään tai tytäryhtiöön maassasi.

Yhteystiedot löytyvät EIZOn Internet-sivustolta.

[www.eizoglobal.com](http://www.eizoglobal.com)

## Wykorzystanie surowców wtórnych

Ten produkt po zużyciu powinien być zbierany i przetwarzany zgodnie z krajowymi przepisami dotyczącymi ochrony środowiska. Wyrzucając ten produkt, należy skontaktować się z lokalnym dystrybutorem lub partnerem. Adresy kontaktowe można znaleźć we wskazanej poniżej witrynie internetowej firmy EIZO.

[www.eizoglobal.com](http://www.eizoglobal.com)

## Informace o recyklaci

Při likvidaci produktu musí být produkt vyzvednut a recyklován podle zákonů příslušné země, aby nedocházelo k zatěžování životního prostředí. Zbavujete-li se produktu, kontaktujte distributora nebo pobočku ve své zemi. Kontaktní adresy jsou uvedeny na následující webové stránce společnosti EIZO.

[www.eizoglobal.com](http://www.eizoglobal.com)



## Ringlussevõtu alane teave

Keskkonnakoormuse vähendamiseks tuleks kasutatud tooted kokku koguda ja võtta ringlusse vastavalt teie riigi seadustele. Kui kõrvaldate käesoleva toote, võtke palun ühendust turustaja või filiaaliga oma riigis.

Kontaktisikud on toodud EIZO veebilehel järgmisel aadressil:

[www.eizoglobal.com](http://www.eizoglobal.com)

## Újrahasznosítási információ

Jelen terméket, amikor eldobjuk, az illető ország törvényei alapján kell összegyűjteni és újrahasznosítani, hogy csökkentjük a környezet terhelését. Amikor ezt a terméket eldobja, kérjük lépjen kapcsolatba egy országon belüli forgalmazóval vagy társvállalkozással.

A kapcsolat címei az EIZO alábbi weboldalán található felsorolva:

[www.eizoglobal.com](http://www.eizoglobal.com)

## Podatki o recikliranju

Ob koncu uporabe odslužen izdelek izročite na zbirno mesto za recikliranje v skladu z okoljevarstveno zakonodajo vaše države. Prosimo, da se pri odstranjevanju izdelka obrnete na lokalnega distributerja ali podružnico.

Kontaktni naslovi so objavljeni na spodaj navedenih spletnih straneh EIZO:

[www.eizoglobal.com](http://www.eizoglobal.com)

## Informácie o recyklácii

Pri likvidácii musí byť tento výrobok recyklovaný v súlade s legislatívou vašej krajiny, aby sa znížilo zaťaženie životného prostredia. Keď sa chcete zbaviť tohto výrobku, kontaktujte prosím distribútora alebo pobočku vo vašej krajine.

Zoznam kontaktných adries je uvedený na nasledovnej webovej stránke firmy EIZO:

[www.eizoglobal.com](http://www.eizoglobal.com)

## Pārstrādes informācija

Utilizējot šo produktu, tā savākšana un pārstrāde veicama atbilstoši jūsu valsts likumdošanas prasībām attiecībā uz slodzes uz vidi samazināšanu. Lai veiktu šī produkta utilizāciju, sazinieties ar izplatītāju vai pārstāvniecību jūsu valstī. Kontaktadreses ir norādītas zemāk minētajā EIZO tīmekļa vietnē.

[www.eizoglobal.com](http://www.eizoglobal.com)

## Informacija apie gražinamąjį perdirbimą

Šalinant (išmetant) šiuos gaminius juos reikia surinkti ir perdirbti gražinamuoju būdu pagal jūsų šalies teisės aktus, siekiant sumažinti aplinkos teršimą. Kai reikia išmesti šį gaminį, kreipkitės į jūsų šalyje veikiančią gaminių pardavimo atstovybę arba jos filialą.

Kontaktiniai adresatai nurodyti EIZO interneto svetainėje.

[www.eizoglobal.com](http://www.eizoglobal.com)

## Информация относительно рециклиране

При изхвърлянето на този продукт се предлага събирането и рециклирането му съобразно законите на вашата страна за да се намали замърсяването на околната среда. Когато искате да се освободите от този продукт, моля свържете се с търговския му представител или със съответните органи отговарящи за това във вашата страна.

Данните за връзка с нас са описани на следния Интернет сайт на EIZO:

[www.eizoglobal.com](http://www.eizoglobal.com)

## Informație referitoare la reciclare

Acest produs, când debarasat, trebuie colectat și reciclat conform legislației țării respective ca să reducem sarcina mediului. Când se debarasează de acest produs, vă rugăm să contactați un distribuitor sau un afiliat al țării respective. Adresele de contact le găsiți pe pagina de web al EIZO:

[www.eizoglobal.com](http://www.eizoglobal.com)

## معلومات عن اعادة التدوير

عند التخلص من هذا المنتج، من الضروري تجميعه واعادة تدويره وفقاً للقوانين المتبعة في بلدك لتقليل العبء المسلط على البيئة. عندما تتخلص من هذا المنتج، يرجى الاتصال بموزع أو طرف منتسب إليه في بلدك. عناوين الاتصال مدرجة في موقع ايزو EIZO ادناه على شبكة الانترنت.

[www.eizoglobal.com](http://www.eizoglobal.com)

### Gerı Dönüşüm Bilgisi

Bu ürünün, atılacağı zaman, ülkenizin çevre kirliliğinin azaltılması konusundaki mevzuatına göre toplanması ve yeniden değerlendirilmesi gerekmektedir. Ürünü atacağınız zaman lütfen ülkenizdeki bir distribütör veya ilgili kuruluşla temasa geçiniz.

İrtibat adresleri aşağıdaki EIZO web sitesinde verilmiştir.

[www.eizoglobal.com](http://www.eizoglobal.com)

