

Návod k obsluze

FlexScan® EV2780

Barevný LCD monitor

Důležité

Přečtěte si tento Návod k obsluze pozorně, abyste si osvojili bezpečné a efektivní používání tohoto přístroje.

- Základní informace o připojení monitoru k počítači a používání monitoru naleznete v Návodu pro instalaci.
- Aktuální informace o produktu a poslední verzi Návodu k obsluze naleznete na našich webových stránkách:

<http://www.eizoglobal.com>



Umístění varovných nápisů

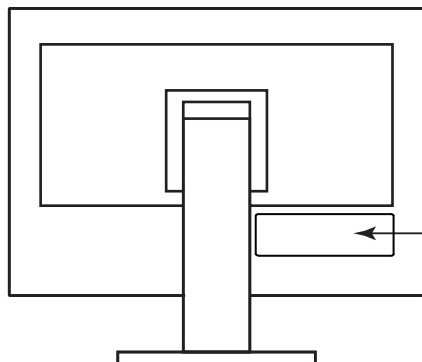

WARNING
RISK OF ELECTRIC SHOCK. DO NOT OPEN.
AVERTISSEMENT
RISQUE DE CHOC ELECTRIQUE. NE PAS OUVRIR.
WARNUNG
GEFAHR DES ELEKTRISCHEN SCHLAGES. RÜCKWAND NICHT ENTFERNEN.
警告
触电危険，请勿打开后盖。
警告
感電の恐れあり，カバーをあけないでください。

The equipment must be connected to a grounded main outlet.
L'appareil doit être relié à une prise avec terre.
Jordet stikkontakt skal benyttes når apparatet tilkobles datanett.
Apparaten skall anslutas till jordat nätuttag.
设备必须连接到接地地的电源插座。
電源コードのアースは必ず接地してください。

Tento výrobek byl speciálně nastaven pro použití v regionu, do kterého byl původně dodán. Při použití mimo určenou oblast nemusí přístroj pracovat tak, jak je uvedeno v technických údajích.

Žádná část tohoto návodu nesmí být reprodukována, ukládána v rešeršním systému či přenášena v jakékoliv formě nebo jakýmkoliv způsobem (elektronicky, mechanicky či jinak) bez předchozího písemného souhlasu společnosti EIZO Corporation.

Společnost EIZO Corporation není povinna uchovávat jakékoliv jí zasláné důvěrné materiály nebo informace, ledaže by byla učiněna opatření shodující se s potvrzením o příjmu uvedených informací společností EIZO Corporation. Přestože se maximálně snažíme, aby údaje v tomto návodu byly aktuální, vyhrazueme si právo na případné změny technických údajů monitorů EIZO.

Poznámky k tomuto monitoru

Kromě vytváření dokumentů, sledování multimédii a dalšího použití, je tento monitor také vhodný pro takové aplikace jako je vytváření průzkumných map a ostatních kreseb (předpokládaná doba použití je 12 hodin denně).

Při použití monitoru v prostředích uvedených níže, která vyžadují mimořádně vysokou spolehlivost a bezpečnost, je zapotřebí dbát na korektní použití monitoru v souladu s bezpečnostními opatřeními.

- Dopravní prostředky a jejich řízení (lodě, letadla, vlaky či automobily)
- Bezpečnostní zařízení (systémy prevence živelných pohrom, bezpečnostní systémy aj.)
- Zdravotnická zařízení (monitory zobrazující životně důležité funkce na operačních sálech atd.)
- Řídicí zařízení jaderných elektráren (velíny, bezpečnostní kontrolní systémy reaktorů aj.)
- Důležitá komunikační zařízení (řízení letového provozu, křižovatek atd.)

Tento výrobek byl speciálně nastaven pro použití v regionu, do kterého byl původně dodán. Při používání mimo tento region se nemusí výrobek chovat podle uvedených údajů.

Na tento výrobek není poskytována záruka v případě použití jiným způsobem, než je popsáno v tomto návodu.

Údaje uvedené v tomto návodu jsou platné jen v případě použití:

- Napájecích kabelů, které jsou součástí balení
- Námi určeného typu signálních kabelů

S tímto výrobkem používejte příslušenství vyrobené nebo doporučené společností EIZO.

Pokud výrobek umístíte na lakovanou pracovní plochu, může její lak kvůli složení pryže stojanu přilnout k jeho spodku. Před použitím proto zkontrolujte povrch stolu.

Podle našich měření zabere stabilizace výkonu elektronických součástek okolo 30 minut. Po zapnutí monitoru proto vyčkejte alespoň 30 minut, než začnete provádět úpravy nastavení monitoru.

Jas monitoru by měl být nastaven na nižší hodnoty, aby se předešlo velkým změnám zářivosti způsobeným dlouhodobým použitím.

Pokud je dlouhou dobu zobrazen jeden obraz a pak se obraz změní, může se objevit zbytkový (přetrvávající) obraz. Doporučujeme vám používat spořič obrazovky nebo časovač vypnutí, je-li zobrazen stejný obraz po dlouhou dobu. Na obrazovce se v takovém případě může objevit zbytkový obraz. Zbytkový obraz odstraníte změnou zobrazení či vypnutím monitoru na několik hodin.

Pokud je monitor v neustálém provozu po dlouhou dobu, mohou se na obrazovce objevit tmavé šmouhy nebo vypálený obraz. Pro maximalizaci životnosti monitoru jej doporučujeme pravidelně vypínat.

Pravidelným čištěním bude váš monitor vypadat stále jako nový a prodloužíte tím jeho životnost (viz „Čištění“ (str. 4)).

LCD panel je vyroben vysoce přesnou technologií. Pokud se přesto objeví černé nebo stále svítící pixely, nejedná se o poruchu. Pravděpodobnost výskytu bezvadných pixelů: 99,9994% nebo vyšší.

Podsvícení LCD panelu má konečnou dobu životnosti. V závislosti na způsobu použití může být životnost podsvícení zkrácena a diody bude zapotřebí vyměnit. Pokud obrazovka ztmavne nebo začne blikat, kontaktuje místního zástupce společnosti EIZO.

Netlačte na panel nebo na jeho okraje příliš velkou silou, mohlo by dojít k poškození obrazovky nebo ke vzniku vad obrazu. Pokud by byla obrazovka dlouhodobě vystavena tlaku, mohl by se LCD panel znehodnotit nebo poškodit. (Pokud jsou stopy po působení tlaku stále vidět, zobrazte na monitoru bílou nebo černou barvu. Vady obrazu by pak měly zmizet.)

Chraňte obrazovku před poškrábáním ostrými předměty. Tyto předměty by mohly poškodit povrch panelu. Nepokoušejte se čistit povrch pomocí papírových kapesníků, neboť by mohly poškrábat panel.

Přenesete-li studený monitor do teplé místnosti nebo stoupne-li rychle teplota v místnosti, může dojít ke sražení vody uvnitř i vně monitoru. V takovém případě monitor nezapínejte. Vyčkejte, dokud se sražená voda nevypaří. V opačném případě by mohlo dojít k poškození monitoru.

Čištění

Upozornění

- Chemické látky jako alkohol nebo různé dezinfekční prostředky mohou způsobit změnu lesku, matování a vyblednutí krytu monitoru či obrazovky. Také mohou vést ke zhoršení kvality obrazu.
 - Nikdy nepoužívejte ředidla, benzín, alkohol, abrasivní prostředky nebo jiné agresivní čisticí prostředky. Při jejich použití by mohlo dojít k poškození LCD panelu a krytu přístroje.
-

Poznámka

- Pro čištění povrchu panelu je doporučeno používat prostředek ScreenCleaner (volitelné příslušenství).
-

V případě potřeby je možné skvrny na LCD panelu a krytu zařízení odstranit navlhčeným hadříkem.

Pohodlné používání monitoru

- Příliš tmavá nebo jasná obrazovka může mít vliv na vaše oči. Vždy upravte jas monitoru podle okolních podmínek.
- Při dlouhodobém sledování monitoru se mohou vaše oči unavit. Každou hodinu si vždy na 10 minut odpočiňte.

OBSAH

Poznámky k tomuto monitoru	3	Kapitola 5 Řešení problémů.....	29
Čištění.....	4	5-1. Žádný obraz.....	29
Pohodlné používání monitoru	4	5-2. Problémy se zobrazením.....	30
OBSAH	5	5-3. Ostatní problémy	32
Kapitola 1 Úvod	6	Kapitola 6 Reference	33
1-1. Vlastnosti.....	6	6-1. Připevnění volitelného držáku	33
● Podpora rozhraní DisplayPort přes		● Montáž volitelného držáku (stojanu)	34
konektor USB-C (režim DP Alt) / USB		● Připevnění původního stojanu zpět.....	34
Power Delivery	6	6-2. Montáž základny stojanu	35
● Vysoká úroveň flexibility při instalaci	7	● Postup při demontáži	35
● Snížení spotřeby elektrické energie.....	8	● Postup při montáži	36
● Praktické ovládání monitoru		6-3. Připevnění/uvolnění držáku kabelu	37
prostřednictvím programu Screen InStyle	8	● Postup při montáži	37
1-2. Popis funkcí a ovládacích prvků.....	9	● Postup při demontáži	38
● Vpředu.....	9	6-4. Připojení k více počítačům	38
● Zezadu	10	● Příklady zapojení.....	38
1-3. Podporovaná rozlišení	11	6-5. Funkce USB rozbočovače.....	39
1-4. Nastavení rozlišení	12	● Postup při zapojení	39
● Windows 10.....	12	6-6. Technické údaje	40
● Windows 8.1 / Windows 7	12	● Hlavní výchozí nastavení	41
● OS X Mountain Lion (10.8) a novější	12	● Příslušenství.....	41
● Mac OS X 10.7	12	Kapitola 7 Slovníček	42
Kapitola 2 Základní nastavení.....	13	Příloha	43
2-1. Použití ovládacích tlačítek.....	13	Ochranné známky	43
2-2. Přepínání vstupních signálů.....	14	Licence	43
2-3. Přepínání obrazových režimů		ENERGY STAR.....	43
(barevných režimů)	15	TCO	43
● Obrazové režimy	15		
2-4. Úspora energie.....	15		
2-5. Nastavení jasu.....	17		
2-6. Nastavení hlasitosti	17		
Kapitola 3 Pokročilá nastavení.....	18		
3-1. Základní ovládání menu s nastavením	18		
3-2. Přehled funkcí v menu s nastavením.....	19		
● Nastavení Color.....	19		
● Nastavení Signal	22		
● Nastavení Preferences.....	23		
● Nastavení Language	25		
● Menu Information	25		
Kapitola 4 Administrator Settings.....	26		
4-1. Základní ovládání menu „Administrator			
Settings“	26		
4-2. Funkce v menu „Administrator Settings“	27		

Kapitola 1 Úvod

Děkujeme vám, že jste se rozhodli pro tento LCD monitor EIZO.

1-1. Vlastnosti

● Podpora rozhraní DisplayPort přes konektor USB-C (režim DP Alt) / USB Power Delivery

Podpora rozhraní DisplayPort přes konektor USB-C (režim DP Alt) / USB Power Delivery

- Podpora rozhraní DisplayPort přes konektor USB-C (režim DP Alt) / USB Power Delivery

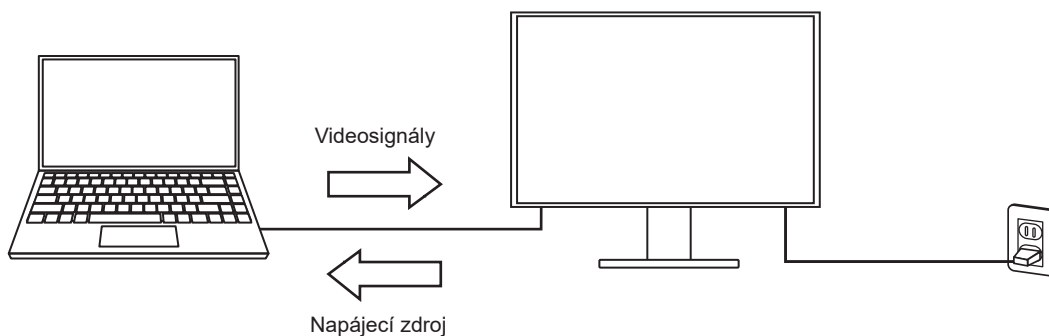

- Pokud budete prostřednictvím tohoto monitoru zobrazovat obsah z chytrého telefonu nebo tabletu, lze jeho prostřednictvím tato zařízení také napájet.

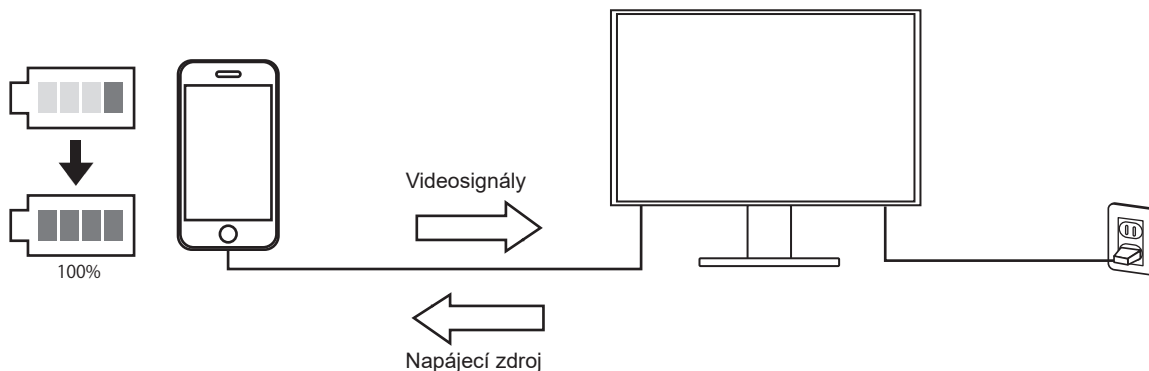

Poznámka

- Zařízení musí být vybavena konektorem USB-C a podporovat funkci napájení prostřednictvím standardu USB-C nebo USB Power Delivery.

● Vysoká úroveň flexibility při instalaci

- Tento produkt lze používat jako externí monitor k notebookům.



- Tento produkt lze použít jako součást vícemonitorové sestavy k jednomu PC.

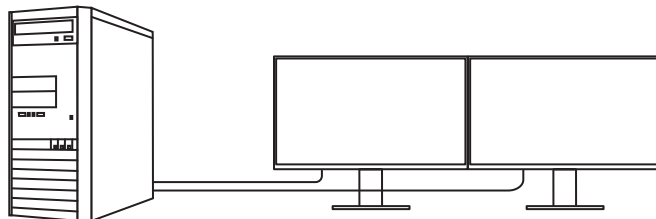

- Pokud tento monitor připevníte na otočné rameno, lze jím libovolně otáčet. Obraz se otočení přizpůsobí, avšak pouze vertikálně – při otočení o 180 stupňů.

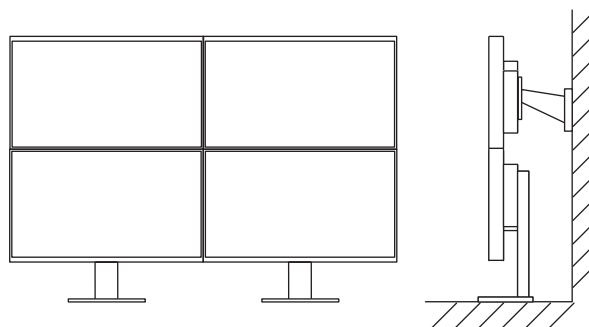

Poznámka

- Pro překlopení obrazu o 180° je zapotřebí změnit nastavení v PC.
-

● Snížení spotřeby elektrické energie

Součástí tohoto monitoru jsou úsporné funkce, které automaticky přizpůsobí jas obrazovky okolnímu *1. Úroveň úspory energie (ukazatele Power Reduction, CO₂ Reduction a Eco Performance Level) lze zkontrolovat v nabídce „EcoView Settings“.

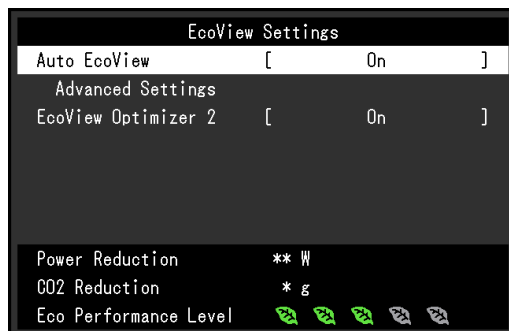

- Auto EcoView
Snímač okolního světla na přední straně monitoru detekuje jas okolního prostředí a automaticky upravuje jas obrazovky na příjemnou úroveň.
- EcoView Optimizer 2
Monitor automaticky přizpůsobí jas obrazovky podle úrovně bílé vstupního signálu. Tato funkce pomáhá snížit spotřebu při zachování jasu určeného vstupním signálem.

*1 Referenční hodnoty:

Maximální příkon: 96 W (připojené USB zařízení, zapnutý reproduktor), standardní příkon: 23 W (jas 120 cd/m², žádné připojené USB zařízení, vypnutý reproduktor, výchozí nastavení)

● Praktické ovládání monitoru prostřednictvím programu Screen InStyle

Software „Screen InStyle“ umožňuje praktické ovládání funkcí monitoru.

- Lze jeho pomocí například automaticky přepínat barevný režim monitoru v závislosti na právě používané aplikaci.
- Při zapojení více monitorů lze prostřednictvím tohoto programu zapínat a vypínat jednotlivé monitory či měnit jejich barevné režimy.

Poznámka

- Software Screen InStyle je možné stáhnout z webových stránek (<http://www.eizoglobal.com>).
 - Program podporuje pouze operační systém Microsoft Windows.
-

1-2. Popis funkcí a ovládacích prvků

● Vpředu

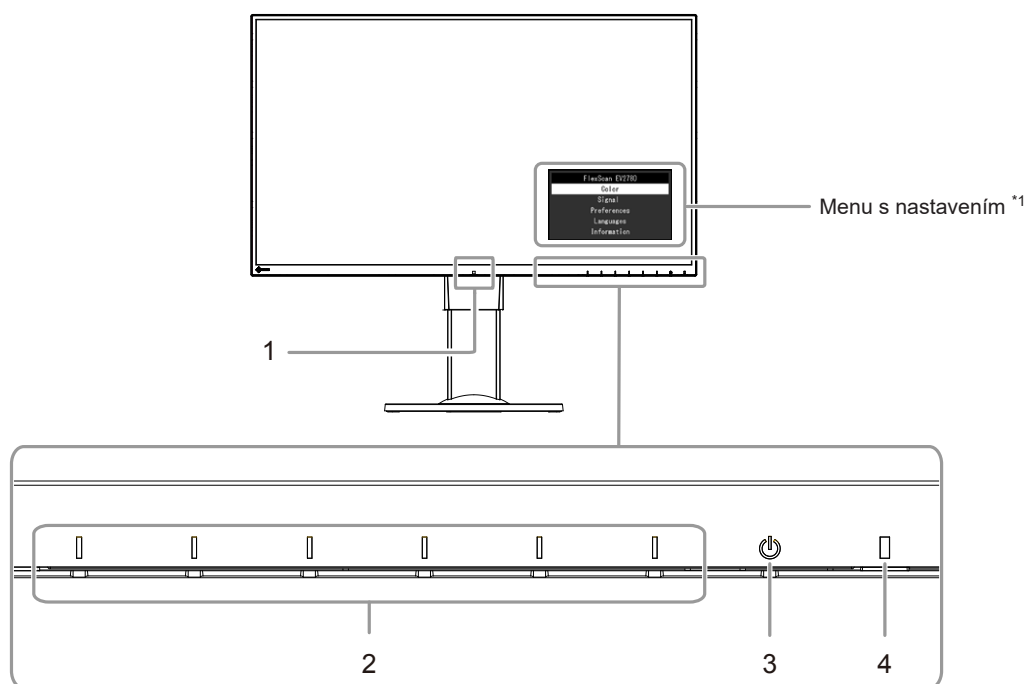

1. Senzor okolního světla	Slouží k rozpoznání úrovně okolního světla (funkce Auto EcoView (str. 16)).
2. Ovládací tlačítka	Slouží k zobrazení nabídek. Funkce tlačítek odpovídají příslušné nabídce na monitoru.
3. Vypínač napájení	Zapnutí/vypnutí napájení.
4. Indikátor napájení	Indikuje provozní stav monitoru. Bílý: Obrazovka je zapnutá Oranžový: Úsporný režim VYP: Hlavní vypínač / napájení vypnuto

*1 Více informací o použití viz „3-1. Základní ovládání menu s nastavením“ (str. 18).

● Zezadu

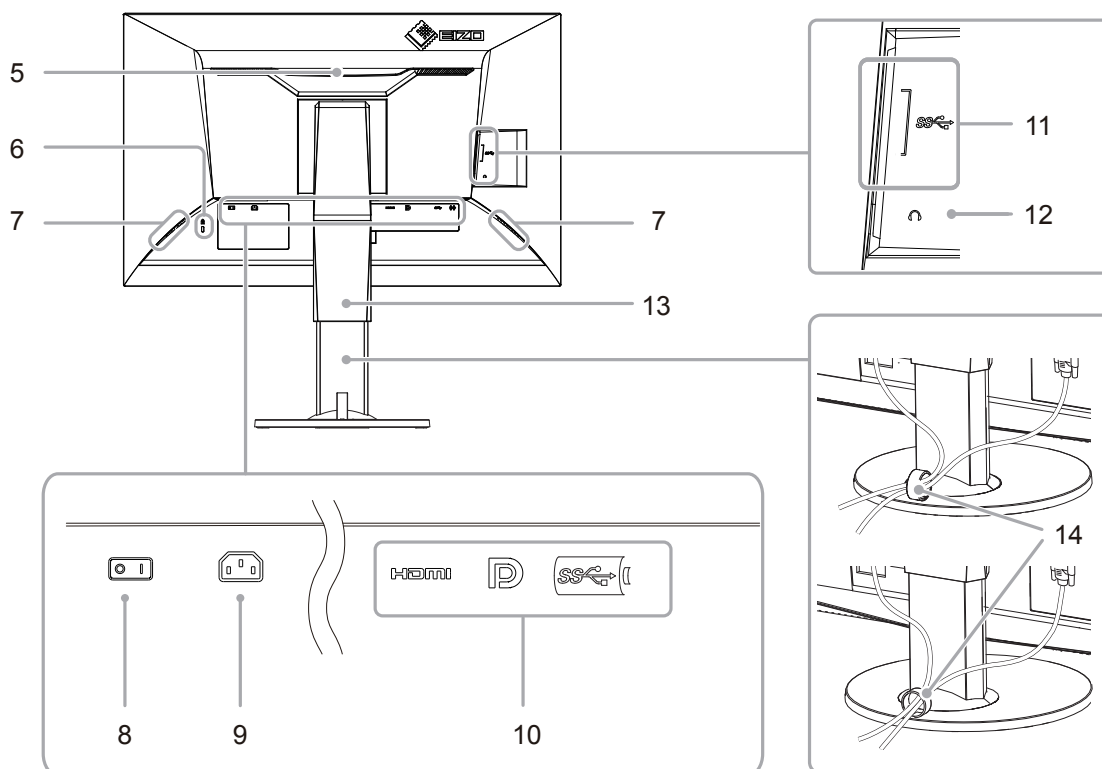

5. Rukojeť	Tato rukojeť slouží k přenášení monitoru
6. Otvor pro bezpečnostní zámek	Podporuje bezpečnostní systém Kensington MicroSaver.
7. Reproduktory	Zajišťují zvukový výstup.
8. Hlavní síťový vypínač	Zapnutí/vypnutí síťového napájení. : zapnuto, ○ : vypnuto
9. Napájecí konektor	Pro připojení napájecího kabelu.
10. Vstupní konektory	Následující konektory se nacházejí na zadní straně monitoru v pořadí zleva doprava. HDMI konektor Konektor DisplayPort Konektor USB-C
11. Výstupní USB port	Připojení USB periférií.
12. Konektor pro sluchátka	Umožňuje připojení sluchátek.
13. Stojan^{*2}	Slouží k nastavení výšky a úhlu (sklopení a otáčení) monitoru.
14. Držák kabelu^{*3}	Drží kabely monitoru pohromadě.

*2 Po odmontování stojanu lze připevnit jiný držák / stojan dle vaší volby (viz „6-1. Připevnění volitelného držáku“ (str. 33)).

*3 Podrobnosti o instalaci držáku kabelu viz „6-3. Připevnění/uvolnění držáku kabelu“ (str. 37).

1-3. Podporovaná rozlišení

Tento monitor podporuje následující rozlišení.

Rozlišení	Podporované signály	Vertikální frekvence	DisplayPort		HDMI		USB-C	
			Zobrazení jediné obrazovky	Zobrazení PbyP ^{*1}	Zobrazení jediné obrazovky	Zobrazení PbyP ^{*1}	Zobrazení jediné obrazovky	Zobrazení PbyP ^{*1}
640 × 480	VGA / CEA-861	59,94 Hz	√	√	√	√	√	√
640 × 480	CEA-861	60 Hz	√	√	√	√	√	√
720 × 400	VGA TEXT	70,09 Hz	√	√	√	√	√	√
720 × 400	CEA-861	59,94 Hz / 60 Hz	√	√	√	√	√	√
720 × 576	CEA-861	50 Hz	-	-	√	√	-	-
800 × 600	VESA	60,32 Hz	√	√	√	√	√	√
1024 × 768	VESA	60 Hz	√	√	√	√	√	√
1280 × 720	VESA CVT	59,86 Hz	√	√	√	√	√	√
1280 × 720	VESA CVT RB	59,98 Hz	√	√	√	√	√	√
1280 × 720	CEA-861	50 Hz	-	-	√	√	-	-
1280 × 720	CEA-861	59,94 Hz / 60 Hz	√	√	√	√	√	√
1280 × 800	VESA CVT	59,81 Hz	√	√	√	√	√	√
1280 × 1024	VESA	60,02 Hz	√	√	√	√	√	√
1280 × 1440	VESA CVT RB	59,9 Hz	-	√ ^{*2}	-	√ ^{*2}	-	√ ^{*2}
1600 × 900	VESA RB	60 Hz	√	-	√	-	√	-
1600 × 1200	VESA	60 Hz	√	-	√	-	√	-
1680 × 1050	VESA CVT	59,95 Hz	√	-	√	-	√	-
1680 × 1050	VESA CVT RB	59,88 Hz	√	-	√	-	√	-
1920 × 1080	CEA-861	50 Hz	-	-	√	-	-	-
1920 × 1080	CEA-861	59,94 Hz / 60 Hz	√	-	√	-	√	-
1920 × 1200	VESA CVT	59,89 Hz	√	-	√	-	√	-
1920 × 1200	VESA CVT RB	59,95 Hz	√	-	√	-	√	-
2560 × 1440	VESA CVT	29,94 Hz	-	-	√	-	√	-
2560 × 1440	VESA CVT RB	59,95 Hz	√ ^{*2}	-	√ ^{*2}	-	√ ^{*2}	-

*1 Pouze v případě, že je „Auto PbyP Resolution“ nastaveno na „On“

*2 Doporučené rozlišení

Poznámka

- K dispozici je pouze progresivní typ obrazu.

1-4. Nastavení rozlišení

Pokud vám bude po připojení monitoru k PC připadat, že je rozlišení nevhodné, nebo pokud budete chtít rozlišení změnit, následujte instrukce níže.

● Windows 10

1. Klepněte pravým tlačítkem myši na volném místě plochy.
2. Z nabídky vyberte „Nastavení zobrazení“.
3. V dialogovém okně „Přizpůsobení displeje“ klepněte na „Upřesňující nastavení zobrazení“.
4. Zvolte příslušný monitor a poté nastavte jeho rozlišení v rozbalovací nabídce „Rozlišení“.
5. Klepněte na tlačítko „Použít“.
6. V potvrzujícím dialogu klepněte na „Uložit změny“.

● Windows 8.1 / Windows 7

1. Chcete-li zobrazit pracovní plochu ve Windows 8.1, klepněte na dlaždici „Desktop“ (Plocha) na obrazovce Start.
2. Klepněte pravým tlačítkem myši na volném místě plochy.
3. Z nabídky vyberte „Rozlišení obrazovky“.
4. Zvolte příslušný monitor a poté nastavte jeho rozlišení v rozbalovací nabídce „Rozlišení“.
5. Klikněte na tlačítko „OK“.
6. V potvrzujícím dialogu klepněte na „Uložit změny“.

● OS X Mountain Lion (10.8) a novější

1. Vyberte „Předvolby systému“ z nabídky Apple.
2. Po zobrazení dialogu „System Preferences“ (Systémová nastavení) klepněte na „Displays“ (Zobrazení). (Pokud používáte Mac OS X 10.8, klepněte na „Displays“ (Zobrazení) v „Hardware“.)
3. V dialogu vyberte záložku „Display“ (Monitor) a v políčku „Resolutions“ (Rozlišení) zvolte „Change“ (Změnit).
4. Zobrazí se seznam možných rozlišení. Zvolte požadované rozlišení. Není-li požadované rozlišení uvedeno v seznamu, stiskněte a podržte stisknuté tlačítko Option (Volby) na klávesnici a zvolte „Change“.
5. Vaše volba se projeví okamžitě. Pokud jste s nastavením spokojeni, uzavřete okno.

● Mac OS X 10.7

1. Vyberte „Předvolby systému“ z nabídky Apple.
2. Po zobrazení dialogu „System Preferences“ (Systémová nastavení) klepněte na „Displays“ (Zobrazení) a „Hardware“.
3. V dialogu vyberte záložku „Display“ a zvolte požadované rozlišení v políčku „Resolutions“.
4. Vaše volba se projeví okamžitě. Pokud jste s nastavením spokojeni, uzavřete okno.

Kapitola 2 Základní nastavení

Tento monitor umožňuje uživateli změnit nastavení jasu tak, aby vyhovoval osobním preferencím uživatele či použití monitoru, a zároveň došlo ke snížení spotřeby elektrické energie a dopadu na životní prostředí.

Následující kapitola popisuje základní funkce a parametry, které lze nastavit prostřednictvím tlačítek na přední straně monitoru.

Pokročilá nastavení a konfigurační procedury se provádějí pomocí menu s nastavením, viz „[Kapitola 3 Pokročilá nastavení](#)“ (str. 18).

2-1. Použití ovládacích tlačítek

1. Zobrazení tlačítkové nabídky

1. Klepněte na jakékoliv tlačítko (s výjimkou ) .

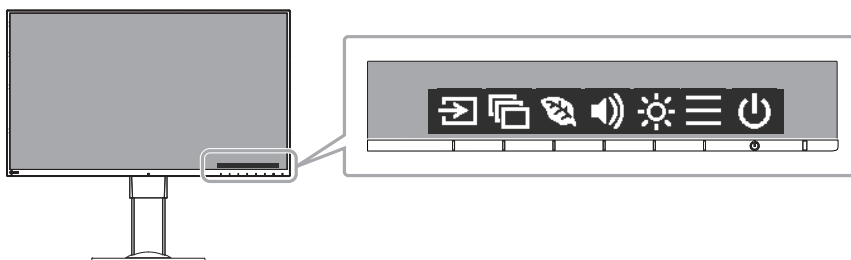

Na obrazovce se objeví tlačítková nabídka.



2. Nastavování/úpravy

1. Pro provedení požadovaného nastavení/úprav klepněte na příslušné tlačítko.

Objeví se menu s požadovaným nastavením.

(Může dojít rovněž ke zobrazení submenu. V takovém případě vyberte požadovanou položku nastavení pomocí tlačítek   a poté stiskněte .)

2. Prostřednictvím daných tlačítek proveďte požadovaná nastavení/úpravy a klepnutím na  změny použijete.

3. Opuštění

1. Stisknutím tlačítka  opustíte aktuální nabídku.
2. Pokud není zobrazena žádná nabídka, dojde po několika vteřinách bez dotyku některého z tlačítek ke skrytí tlačítkové nabídky.

2-2. Přepínání vstupních signálů

V případě, že je k monitoru připojeno více vstupních zdrojů, lze mezi signály zobrazenými na obrazovce přepínat.

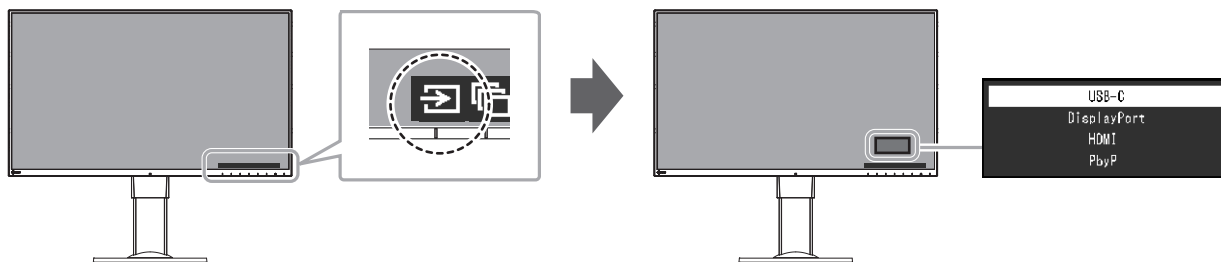

Poznámka

- Při zobrazení PbyP (Picture by Picture) a současném vstupu více signálů lze jednotlivé zdroje zobrazit vedle sebe. Protože jde na jednom monitoru zobrazit více oken, odpadá potřeba přepínat mezi signály, což vede k vyšší pracovní efektivitě. Při zobrazení PbyP lze zobrazení zdrojových signálů na pravé či levé straně přepínat.

Zobrazení PbyP

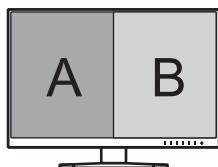

2-3. Přepínání obrazových režimů (barevných režimů)

Součástí tohoto monitoru je několik barevných režimů pro různé druhy zobrazovaného obsahu. Přepněte režim na základě použití monitoru a zobrazeného obsahu. Nastavení monitoru bude následně přizpůsobeno obsahu, který bude zobrazen adekvátním způsobem.

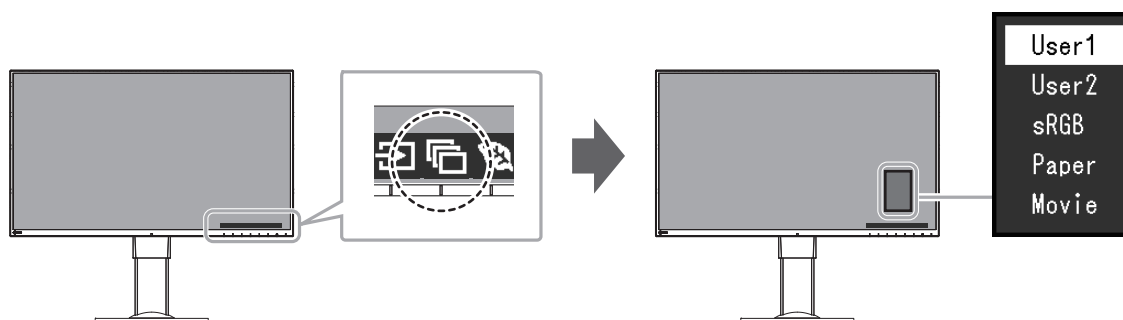

● Obrazové režimy

Barevný režim	Účel
User1 User2	Tyto režimy slouží k uživatelskému nastavení obrazového režimu.
sRGB	Tento režim je vhodný pro věrnou reprodukci barev z připojeného zařízení s podporou sRGB, např. z digitálních fotoaparátů.
Paper	Režim Paper reprodukuje barevné tóny a kontrast, který připomíná skutečný, potištěný papír. Vhodné pro věrné zobrazení knih a dokumentů.
Movie	Tento režim jasně zobrazuje pohybuující se obraz s přesvědčivým trojrozměrným charakterem. Je vhodný pro přehrávání video obsahu.

Poznámka

- Software „Screen InStyle“ umožňuje automaticky zvolit barevný režim na základě použité aplikace.
- Režim Paper mode snižuje množství vyzářené modré barvy pomocí změny tónu barvy a ovládání jasu.
- Při zobrazení PbyP lze barevný režim nastavit pro každou část obrazovky zvlášť.

2-4. Úspora energie

Tento monitor je vybaven funkcemi EcoView, které uživateli umožňují šetřit elektrickou energii. Pomocí této funkce zamezíte nepotřebné spotřebě elektrické energie a snížíte tak své měsíční výdaje. Omezením spotřeby elektrické energie se rovněž snižují emise oxidu uhličitého.

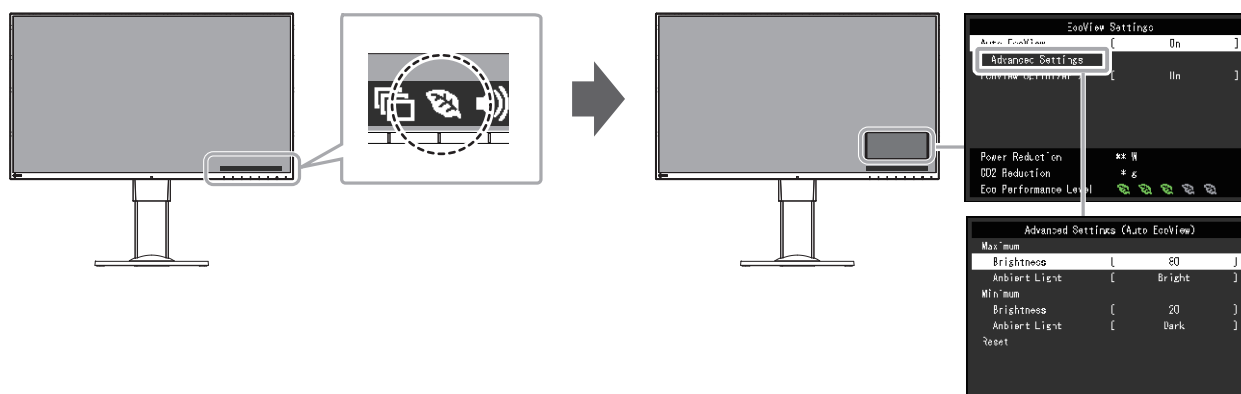

Poznámka

- Úroveň úspory energie (ukazatele Power Reduction, CO₂ Reduction a Eco Performance Level) lze zkontrolovat v nabídce „EcoView Settings“. Čím více dílků se rozsvítí na ukazateli Eco Performance Level, tím vyšší je úroveň úspory energie.
 - Power Reduction: omezení spotřeby elektrické energie podsvícení displeje v závislosti na aktuálně nastaveném jasu.
 - CO₂ reduction: vypočítáno z hodnoty „Power Reduction“. Jedná se o odhadované množství emisí CO₂, které se uspoří při používání monitoru 1 hodinu.
- Numerická hodnota byla vypočtena na základě koeficientu (0,000555 t CO₂/kWh) dle příslušné vyhlášky japonského ministerstva (2006, Ministry of Economy, Trade and Industry, Ministry of Environment, civil code article 3) a může se v jednotlivých zemích a letech lišit.

Funkce			Rozsah nastavení	Popis
Auto EcoView			On Off	<p>Snímač okolního světla na přední straně monitoru detekuje jas okolního prostředí a automaticky upravuje jas obrazovky na příjemnou úroveň prostřednictvím funkce Auto EcoView. Spotřebu elektrické energie podsvícení displeje lze snížit pomocí nastavení jasu na vhodnou úroveň. Tato funkce může rovněž zmírnit podráždění a únavu očí způsobenou příliš vysokým nebo příliš nízkým jasnem monitoru.</p> <p>Rozsah automatické úpravy je možné nastavit pomocí nabídky „Advanced Settings“ tak, aby vyhovoval osobním preferencím a použití monitoru.</p> <p>Poznámka</p> <ul style="list-style-type: none"> • Dbejte na to, abyste během používání funkce Auto EcoView neblokovali světelný senzor vpředu ve spodní části monitoru. • I v případě, že je funkce Auto EcoView nastavena na „On“, lze pomocí tlačítka  na přední části monitoru nebo barevného nastavení upravit nastavení jasu („Brightness“) dle osobních preferencí. Způsob, jakým funkce Auto EcoView provádí změnu jasu, se rovněž odlišuje na základě aktuálně nastavené hodnoty jasu.
Advanced Settings	Maximum Minimum	Brightness	0 až 100	<p>Slouží k nastavení rozsahu automatické úpravy jasu. Pokud dopředu nastavíte maximální a minimální hodnoty rozsahu automatické úpravy, bude úprava jasu prováděna pouze v rámci uvedených hodnot.</p> <p>Poznámka</p> <ul style="list-style-type: none"> • Maximální a minimální hodnota se nemůže shodovat.
		Ambient Light	Bright Standard Dark	<p>Je doporučeno použití výchozího nastavení. (Výchozí nastavení: „Bright“ odpovídá maximální hodnotě, „Dark“ minimální hodnotě)</p> <p>Poznámka</p> <ul style="list-style-type: none"> • Více informací o nastavení „Ambient Light“ naleznete na našich webových stránkách (http://www.eizo.com).
	Reset	-	Slouží k obnovení pokročilých nastavení na výchozí hodnoty.	

Funkce	Rozsah nastavení	Popis
EcoView Optimizer 2	On Off	<p>Monitor automaticky přizpůsobí jas obrazovky podle úrovně bílé vstupního signálu.</p> <p>Tato funkce pomáhá snížit spotřebu při zachování jasu určeného vstupním signálem.</p> <p>Poznámka</p> <ul style="list-style-type: none"> Tato funkce se přepne do režimu „Off“ v následujících případech: <ul style="list-style-type: none"> - Při zvoleném barevném režimu „sRGB“ nebo „Movie“ - V průběhu zobrazení PbyP Po nastavení této funkce na „On“ může dojít ke změně vzhledu světlých barev. V případě, že vám to nevyhovuje, nastavte tuto funkci na „Off“.

2-5. Nastavení jasu

Jas obrazovky lze nastavit tak, aby vyhovoval použití monitoru a osobním preferencím uživatele. Jas obrazovky se nastavuje díky změně intenzity podsvícení (světelného zdroje za LCD panelem).

Rozsah nastavení

0 až 100

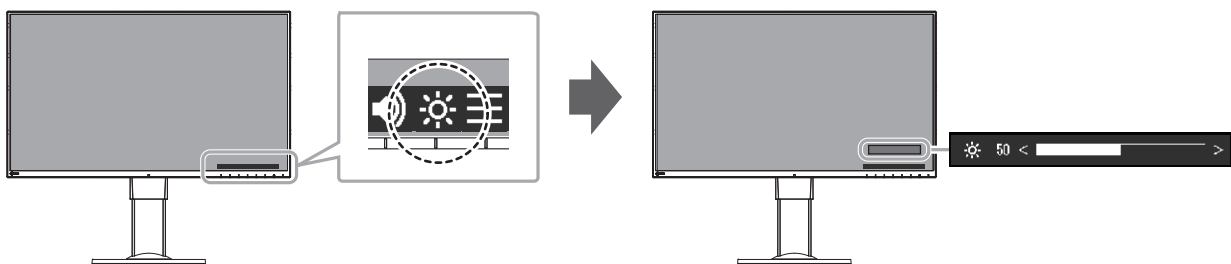

Poznámka

- Pokud je funkce Auto EcoView nastavena na „On“, je nastavitelná škála omezena následujícím způsobem. (Více informací o funkci Auto EcoView viz „Auto EcoView“ (str. 16).)
 - Hodnota nastavení jasu nesmí přesahovat nastavené hodnoty maximálních, resp. minimálních hodnot jasu uvedených v pokročilém nastavení funkce Auto EcoView.
 - Nastavení jasu nemusí být k dispozici, pokud je okolní prostředí příliš světlé nebo tmavé.
- Jas obrazovky je omezen v případě, že je funkce „USB Power Delivery“ nastavena na „30 W“ „USB Power Delivery“ (str. 24).

2-6. Nastavení hlasitosti

Hlasitost reproduktorů a sluchátek je možné nastavovat samostatně.

Rozsah nastavení

0 až 30

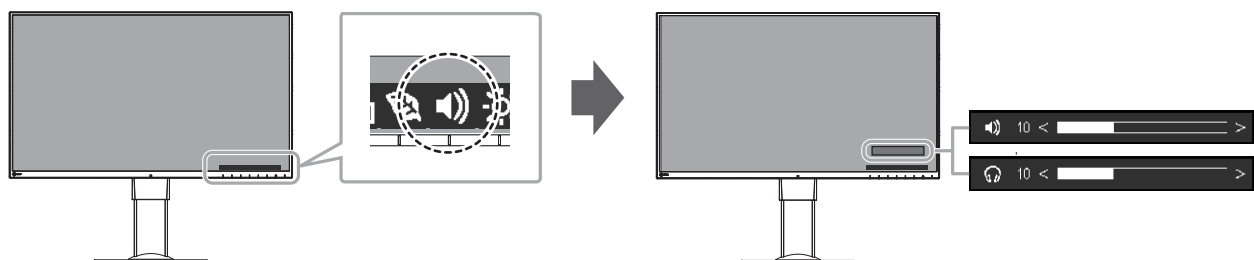

Kapitola 3 Pokročilá nastavení

Tato kapitola popisuje pokročilá nastavení monitoru a postupy, které je možné provádět pomocí menu s nastavením.

Nastavení základních funkcí popisuje kapitola „Kapitola 2 Základní nastavení“ (str. 13).

3-1. Základní ovládání menu s nastavením

1. Zobrazení menu

1. Klepněte na jakékoliv tlačítko (s výjimkou ) .



Zobrazí se tlačítková nabídka.

2. Zvolte  .

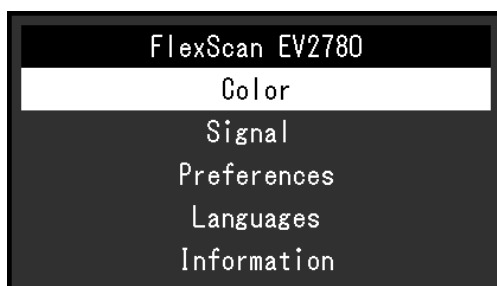
Objeví se nabídka s nastavením.



2. Nastavování/úpravy

1. Pomocí   zvolte menu, které chcete nastavovat a pak stiskněte  .



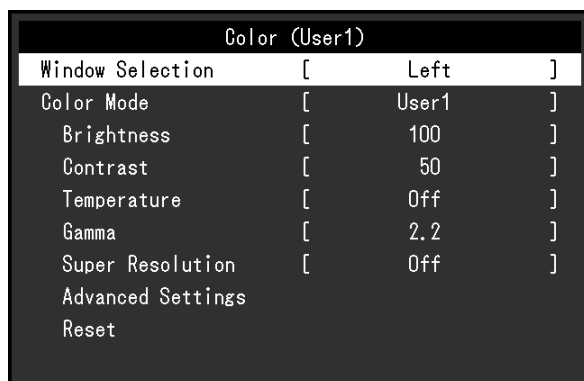

Objeví se submenu.



2. Pomocí   zvolte položku, jejíž nastavení chcete změnit a pak stiskněte  .

Objeví se menu s požadovaným nastavením.



3. Prostřednictvím tlačítek   nebo   proveďte požadovaná nastavení/úpravy a stisknutím  změny použijete.

Objeví se submenu.

Stisknutím tlačítka  v průběhu nastavování dojde ke zrušení aktuální operace a obnovení stavu příslušného nastavení na původní hodnotu.

3. Opuštění

1. Opakovaným stisknutím tlačítka **X** opustíte menu s nastavením.

3-2. Přehled funkcí v menu s nastavením

● Nastavení Color

Nastavení barevného režimu lze změnit na základě osobních preferencí.

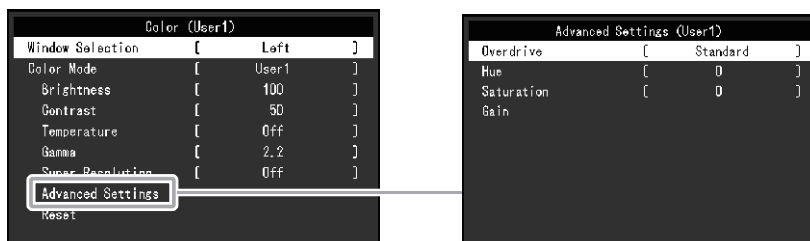

Funkce, které je možné nastavit, se liší v závislosti na použitém barevném režimu.

√: Možno nastavit -: Nelze nastavit

Funkce	Barevný režim			
	User1 User2	sRGB	Paper	Movie
Brightness	√	√	√	√
Contrast	√	-	-	√
Temperature	√	-	√	√
Gamma	√	-	-	-
Super Resolution	√	-	√	√
Advanced Settings	Overdrive	√	-	-
	Hue	√	-	√
	Saturation	√	-	√
	Gain	√	-	-
Reset	√	√	√	√

Upozornění

- Podle našich měření zabere stabilizace výkonu elektronických součástek okolo 30 minut. Po zapnutí monitoru proto vyčkejte alespoň 30 minut, než začnete provádět úpravy nastavení monitoru.
- Stejný obraz může na více monitorech vypadat mírně odlišně kvůli charakteristickým vlastnostem každého monitoru. Jemné nastavení barev proveďte pomocí vizuálního porovnání obou monitorů.



Funkce	Rozsah nastavení	Popis
Window Selection	Left Right All	<p>Vyberte rozsah aplikací při nastavování barevného režimu. Při zobrazení PbyP nejdříve nastavte tento rozsah.</p> <ul style="list-style-type: none"> • „Left“ Nastavení bude použito pouze pro levou obrazovku. • „Right“ Nastavení bude použito pouze pro pravou obrazovku. • „All“ Nastavení bude použito pro obě obrazovky. <p>Poznámka</p> <ul style="list-style-type: none"> • Toto nastavení je k dispozici pouze při zobrazení PbyP. • Více informací o použití viz „2-2. Přepínání vstupních signálů“ (str. 14).
Color Mode	User1 User2 sRGB Paper Movie	<p>Na základě použití monitoru zvolte požadovaný režim.</p> <p>Nastavení barevného režimu lze změnit na základě osobních preferencí. Zvolte režim, jehož nastavení chcete změnit, a použijte příslušnou funkci.</p> <p>Poznámka</p> <ul style="list-style-type: none"> • Více informací o nastavení jednotlivých režimů naleznete v kapitole „2-3. Přepínání obrazových režimů (barevných režimů)“ (str. 15).
Brightness	0 až 100	<p>Jas obrazovky se nastavuje díky změně intenzity podsvícení (světelného zdroje za LCD panelem).</p> <p>Poznámka</p> <ul style="list-style-type: none"> • Pokud máte pocit, že je obraz příliš tmavý, i když je jas nastaven na 100, proveďte nastavení kontrastu.
Contrast	0 až 100	<p>Kontrast obrazu se upravuje změnou úrovně videosignálu.</p> <p>Poznámka</p> <ul style="list-style-type: none"> • Při kontrastu úrovně 50 jsou zobrazeny všechny barevné stupně. • Při nastavování monitoru je vhodné před nastavením kontrastu nejprve nastavit jas, aby nedošlo ke ztrátě některých stupňů jasu. • Nastavení kontrastu proveďte v následujících případech. <ul style="list-style-type: none"> - Pokud vám připadá obraz příliš tmavý, i když je jas nastaven na 100% (Nastavte kontrast na hodnotu vyšší než 50%)
Temperature	Off 4000 K až 10000 K (v krocích po 500 K, nicméně hodnota 9300 K je k dispozici)	<p>Nastavení teploty barev.</p> <p>Teplota barev se obvykle používá pro vyjádření odstínu „bílé“ a/nebo „černé“ pomocí numerické hodnoty. Hodnota se udává ve stupních „K“ (Kelvina).</p> <p>Obrazovka bude mít při nízkých hodnotách teploty červený odstín. V případě vysokých hodnot teploty barev bude odstín modrý, podobně jako u různých teplot ohně. Pro každou zvolenou teplotu barev se nastaví přednastavená hodnota Gain.</p> <p>Poznámka</p> <ul style="list-style-type: none"> • Hodnoty uvedené v „K“ slouží pouze pro orientaci. • „Gain“ umožňuje provést pokročilejší nastavení. • Pokud nastavíte „Off“, bude obraz zobrazen s přirozeným podáním barev daného monitoru (Gain: 100 pro každý kanál RGB). • Pokud změníte zisk, přepne se teplota barev na „Off“.

Funkce		Rozsah nastavení	Popis
Gamma		1.8 2.0 2.2 2.4	Nastavení hodnoty gama. Zatímco jas monitoru se mění v závislosti na vstupním signálu, míra změny není proporcionální vůči vstupnímu signálu. Zajištění rovnoměrné závislosti jasu monitoru na vstupním signálu se označuje jako „gama korekce“. Poznámka <ul style="list-style-type: none"> • Pokud je zvolen barevný režim „sRGB“, bude nastavení gamy přesně „2.2“. • Pokud je zvolen barevný režim „Paper“, je jako hodnota gama rovněž uvedeno „Paper“.
Super Resolution		Standard Low Off	Rožmazání obrazu lze snížit pomocí posílení jeho obrysů.
Advanced Settings	Overdrive	Enhanced Standard Off	Tato funkce umožňuje nastavit úroveň funkce Overdrive podle aktuálního použití monitoru. Při zobrazení rychle se měnícího obrazu může nastavení „Enhanced“ snížit opožďování obrazu.
	Hue	-50 až 50	Nastavení odstínu. Poznámka <ul style="list-style-type: none"> • Při použití této funkce je možné, že nebudou zobrazeny některé barevné přechody.
	Saturation	-50 až 50	Nastavení sytosti barev. Poznámka <ul style="list-style-type: none"> • Při použití této funkce je možné, že nebudou zobrazeny některé barevné přechody. • Při minimální hodnotě (-50) bude obraz monochromatický.
	Gain	0 až 100	Jas jednotlivých barevných složek červená/zelená/modrá je označován jako „Gain“. Odstín „bílé“ lze poté upravit pomocí jednotlivých barevných složek – červená/zelená/modrá. Poznámka <ul style="list-style-type: none"> • Při použití této funkce je možné, že nebudou zobrazeny některé barevné přechody. • Hodnota zisku se mění v závislosti na teplotě barev. • Pokud změníte zisk, přepne se teplota barev na „Off“.
Reset		-	Obnoví všechna barevná nastavení pro aktuálně zvolený barevný režim na jejich původní hodnoty.

● Nastavení Signal

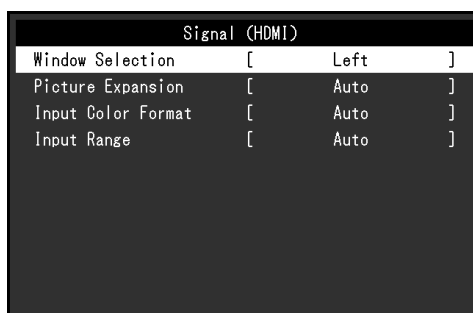
Nastavení metody zobrazování vstupu signálu z PC do monitoru.

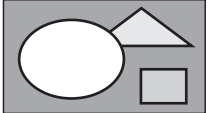
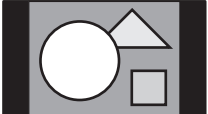

Funkce	Rozsah nastavení	Popis
Window Selection	Left Right	<p>Vyberte rozsah aplikací pro nastavení signálu. Při zobrazení PbyP nejdříve nastavte tento rozsah.</p> <ul style="list-style-type: none"> „Left“ Nastavení bude použito pouze pro levou obrazovku. „Right“ Nastavení bude použito pouze pro pravou obrazovku. <p>Poznámka</p> <ul style="list-style-type: none"> Toto nastavení je k dispozici pouze při zobrazení PbyP. Více informací o použití viz „2-2. Přepínání vstupních signálů“ (str. 14).
Picture Expansion	Auto *1 Full Screen Aspect Ratio Dot by Dot	<p>Velikost obrazu na displeji lze změnit.</p> <ul style="list-style-type: none"> „Auto“ – monitor automaticky změní velikost obrazu podle poměru stran a informací o rozlišení z PC. „Full Screen“ – obraz je roztážen na celou obrazovku. Vzhledem k odlišným poměrům stran může v některých případech docházet ke zkreslení obrazu. „Aspect Ratio“ – obraz je zvětšen na celou obrazovku bez změny poměru stran. Vzhledem k zachování poměrů stran může docházet k vytváření prázdných vodorovných či svislých pruhů. „Dot by Dot“ – rozlišení a velikost obrazu je dána vstupním signálem. <p>Poznámka</p> <ul style="list-style-type: none"> Příklady nastavení <ul style="list-style-type: none"> - Full Screen  - Aspect Ratio  - Dot by Dot 

*1 K dispozici pouze v případě, kdy je ze vstupu HDMI detekována informace o vstupním signálu automaticky určující toto nastavení

Funkce	Rozsah nastavení	Popis
Input Color Format	Auto ^{*2} YUV 4:2:2 ^{*3} YUV 4:4:4 ^{*3} YUV ^{*4} RGB	Umožňuje nastavení barevného prostoru vstupního signálu. Pokud máte pocit, že barvy nejsou zobrazeny správně, zkuste toto nastavení změnit. Poznámka <ul style="list-style-type: none"> Toto nastavení je vyžadováno v případě, že je k monitoru připojeno zařízení DVI přes port HDMI za použití redukce DVI-HDMI.

*2 K dispozici pouze v případě, kdy je ze vstupu HDMI detekována informace o vstupním signálu automaticky určující toto nastavení

*3 K dispozici pouze při vstupu HDMI

*4 K dispozici pouze při vstupu DisplayPort nebo USB-C

Funkce	Rozsah nastavení	Popis
Input Range	Auto Full Limited	V závislosti na parametrech připojeného PC mohou být úrovně černé a bílé ve výstupním signálu do monitoru omezeny. Pokud monitor zobrazuje omezený signál, bude černá barva nevýrazná a bílá málo jasná, což povede ke snížení kontrastu. Výstupní rozsah takového signálu lze rozšířit tak, aby odpovídal kontrastnímu poměru monitoru. <ul style="list-style-type: none"> „Auto“ – monitor automaticky identifikuje rozsah jasu vstupního signálu a provede správné zobrazení obrazu. „Full“ – rozsah výstupního signálu není zvětšen. „Limited“ – monitor provede rozšíření rozsahu výstupního signálu od 0 do 255 a zobrazí obraz.

● Nastavení Preferences

Nastavení monitoru lze upravit tak, aby vyhovovalo použití monitoru a osobním preferencím uživatele.

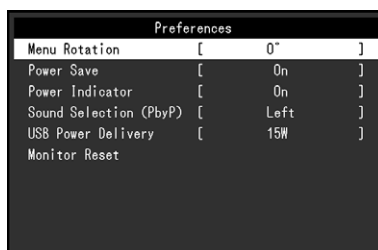

Funkce	Rozsah nastavení	Popis
Menu Rotation	0° 90° 270°	Při používání monitoru na výšku lze změnit orientaci obrazovkového menu. Poznámka <ul style="list-style-type: none"> Zkontrolujte, zda jsou kabely správně připojeny. Pro otočení zobrazení na výšku je zapotřebí změnit nastavení v PC. Více informací naleznete na našich webových stránkách (http://www.eizoglobal.com). Obrazovkové menu nelze otočit o 180°. Pokud si přejete monitor otočit o 180°, proveďte požadovaná nastavení monitoru před otočením.

Funkce	Rozsah nastavení	Popis
Power Save	On Off	<p>Monitor lze nastavit tak, aby přešel do úsporného režimu v závislosti na stavu připojeného PC.</p> <p>Monitor přejde do úsporného režimu asi 15 sekund poté, co přestal být detekován vstupní signál.</p> <p>Když monitor vstoupí do úsporného režimu, nebude zobrazen žádný obraz.</p> <ul style="list-style-type: none"> • Opuštění úsporného režimu <ul style="list-style-type: none"> - Pokud monitor detekuje vstupní signál, automaticky přejde z úsporného režimu zpátky do normálního režimu. <p>Poznámka</p> <ul style="list-style-type: none"> • Během přechodu do úsporného režimu se na monitoru zobrazí příslušná zpráva 5 vteřin v předstihu. • Během zobrazení PbyP přejde monitor do úsporného režimu poté, co všechna připojená PC přejdou do úsporného režimu nebo jsou vypnuta. • Pokud monitor nebudete vůbec používat, můžete vypnout napájení či odpojit napájecí kabel a zcela tak přerušit přívod elektrické energie. • I v případě, že je monitor v úsporném režimu, budou zařízení připojená přes rozhraní USB fungovat. Z tohoto důvodu se může spotřeba monitoru měnit i v úsporném režimu v závislosti na připojených USB zařízeních.
Power Indicator	On Off	Světlo indikátoru napájení (bílé) lze během používání monitoru vypnout.
Sound Selection (PbyP)	Left Right	<p>Výběr zdroje zvuku k reprodukci z monitoru v průběhu zobrazení PbyP.</p> <ul style="list-style-type: none"> • „Left“ Jako zdroj zvuku bude použit vstupní zdroj zobrazený na levé obrazovce. • „Right“ Jako zdroj zvuku bude použit vstupní zdroj zobrazený na pravé obrazovce.
USB Power Delivery	15 W 30 W	<p>Nastavení napájecího příkonu z USB lze změnit.</p> <ul style="list-style-type: none"> • „15 W“ Prioritou je jas obrazovky. Napájecí příkon z portu USB (USB Power Delivery) je omezen na 15 W. • „30 W“ Prioritou je dodávaný příkon z portu USB (USB Power Delivery). Jas obrazovky bude snížen. <p>Poznámka</p> <ul style="list-style-type: none"> • Napájení (a dobíjení) připojeného zařízení záleží na jeho profilu napětí a proudu a nemusí být vždy k dispozici. <ul style="list-style-type: none"> - Tento monitor podporuje následující profily: „15 W“ : 5 V / 3 A „30 W“ : 5 V / 3 A, 9 V / 3 A, 12 V / 2,5 A, 15 V / 2 A, 20 V / 1,5 A • Po změně nastavení dojde k dočasnému vypnutí obrazovky. Po několika vteřinách se obrazovka opět zapne. • Před změnou nastavení odpojte veškerá periferní paměťová zařízení USB z výstupních portů monitoru.

Funkce	Rozsah nastavení	Popis
Monitor Reset	-	<p>Slouží k obnovení všech nastavení na jejich původní hodnoty s výjimkou následujících.</p> <ul style="list-style-type: none"> Nastavení „PbyP Picture“ Nastavení „USB Power Delivery“ Nastavení v menu „Administrator Settings“ <p>Poznámka</p> <ul style="list-style-type: none"> Více informací o výchozím nastavení viz „Hlavní výchozí nastavení“ (str. 41).

● Nastavení Language

Jazyk zobrazovaných menu a zpráv lze změnit.

Rozsah nastavení

English, Deutsch, Français, Español, Italiano, Svenska, Japanese, Simplified Chinese, Traditional Chinese (angličtina, němčina, francouzština, španělština, italština, švédština, japonština, zjednodušená čínština, tradiční čínština)



Upozornění

- Jazyk menu „Administrator Settings“ není možné změnit.

● Menu Information

V tomto menu je možné zkontrolovat různé informace o monitoru (název produktu, sériové číslo, dobu používání, rozlišení a vstupní signál).

Příklad: • Zobrazení jediné obrazovky

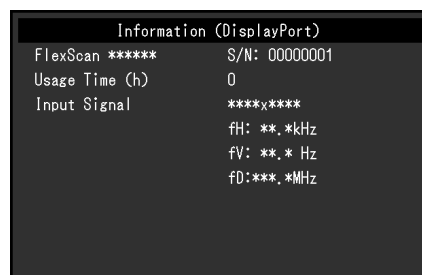

• Zobrazení PbyP

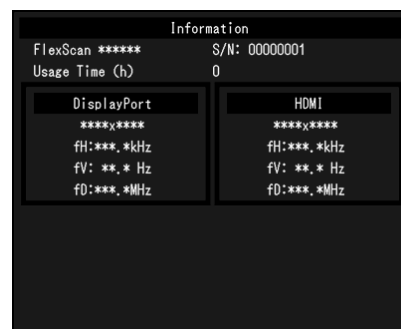



Kapitola 4 Administrator Settings

Tato kapitola popisuje konfiguraci položek v menu „Administrator Settings“.

Toto menu slouží pro správce. Konfigurace těchto položek není vyžadována pro běžné použití monitoru.

4-1. Základní ovládání menu „Administrator Settings“

1. Zobrazení menu

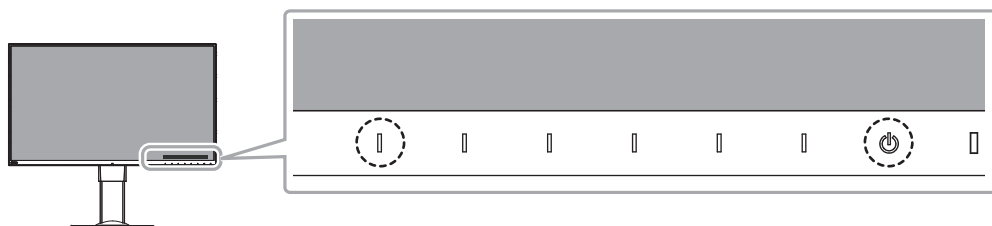

1. Klepnutím na  vypněte monitor.
2. Klepněte na tlačítko, které se nachází zcela vlevo, a podržte tlačítko  více než 2 vteřiny. Monitor se zapne.







Objeví se menu „Administrator Settings“.

Administrator Settings		
Auto Input Detection	[Off]
Compatibility Mode	[Off]
USB-C Display Mode	[Normal]
Auto PbyP Resolution	[On]
On-Screen Logo	[On]
Key Lock	[Off]
Apply		

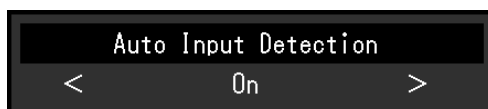
2. Nastavení

1. Pomocí   zvolte položku, jejíž nastavení chcete změnit a pak stiskněte .
Objeví se menu s požadovaným nastavením.



2. Provedte nastavení pomocí   a stiskněte .
Objeví se menu „Administrator Settings“.

3. Použití nastavení a opuštění

1. Zvolte „Apply“ a následně .
Dojde k použití provedeného nastavení a opuštění menu „Administrator Settings“.

Upozornění

- Jazyk menu „Administrator Settings“ (angličtina) není možné změnit.

4-2. Funkce v menu „Administrator Settings“

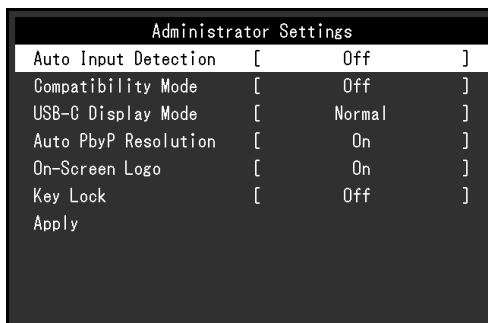





Funkce	Rozsah nastavení	Popis
Auto Input Detection	On Off	<p>Monitor automaticky rozpoznává konektor, prostřednictvím kterého je připojen vstup PC signálu, a adekvátně zobrazí obraz.</p> <ul style="list-style-type: none"> „On“ Jakmile je monitor připojen k více počítačům a některý z nich přejde do úsporného režimu či jiného stavu, ve kterém nevysílá monitoru žádný signál, přepne monitor automaticky vstupní zobrazení na některý z dalších připojených počítačů. „Off“ Na obrazovce se zobrazuje signál ze zvoleného konektoru nezávisle na tom, zda je na něm signál skutečně přítomen či nikoliv. V tomto případě slouží k výběru zdroje vstupního signálu tlačítko  na přední straně monitoru. Podrobnosti viz „2-2. Přepínání vstupních signálů“ (str. 14). <p>Poznámka</p> <ul style="list-style-type: none"> Tato funkce není k dispozici při zobrazení PbyP. Po uvedení monitoru do provozu automaticky rozpozná konektor, prostřednictvím kterého je připojen vstup PC signálu, a adekvátně zobrazí obraz nezávisle na tom, zda je tato funkce nastavena na „On“ nebo „Off“. Pokud je tato funkce nastavena na „On“, přejde monitor do úsporného režimu pouze poté, co všechna připojená PC přejdou do úsporného režimu nebo jsou vypnuta.
Compatibility Mode	On Off	<p>Pokud chcete následujícím úkazům zabránit, nastavte funkci na „On“.</p> <ul style="list-style-type: none"> Po zapnutí/vypnutí monitoru nebo návratu z úsporného režimu dochází ke změně polohy ikon nebo oken. Úsporný režim nefunguje při připojení k PC správně. Po připojení vstupního signálu USB-C nebo po návratu z úsporného režimu obrazovka dvakrát nebo třikrát blikne. Při vypnutí hlavního vypínače nebudou zařízení připojená do USB portů pracovat.
USB-C Display Mode	Normal Extra	<p>Pokud se na monitoru nezobrazuje žádný obraz ani po připojení zařízení kompatibilního s režimem DP Alt do konektoru USB-C, nastavte tuto funkci na „Extra“.</p>
Auto PbyP Resolution	On Off	<p>Tento monitor při zobrazení PbyP automaticky mění rozlišení v závislosti na rozvržení obrazovky.</p> <p>Pokud tuto funkci nastavíte na „Off“, nebude automatická změna rozlišení při zobrazení PbyP probíhat. V takovém případě změňte rozlišení ručně.</p> <p>Poznámka</p> <ul style="list-style-type: none"> Pokud při zobrazení PbyP neprobíhá změna rozlišení správně, je doporučeno nastavit tuto funkci na „Off“.



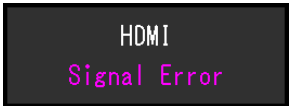

Funkce	Rozsah nastavení	Popis
On-Screen Logo	On Off	Po zapnutí monitoru se na obrazovce objeví logo EIZO. Pokud je tato funkce nastavena na „Off“, logo EIZO se nezobrazí.
Key Lock	Off Menu All	Pokud si přejete zabránit změnám nastavení, je možné tlačítka na přední straně monitoru uzamknout. <ul style="list-style-type: none"> • „Off“ Všechny tlačítka pracují. • „Menu“ Uzamčení tlačítka . • „All“ Uzamknutí všech tlačítek kromě síťového vypínače.

Kapitola 5 Řešení problémů

5-1. Žádný obraz

Problém	Možná příčina a řešení
1. Žádný obraz <ul style="list-style-type: none"> Indikátor napájení se nerozsvítí. 	<ul style="list-style-type: none"> Zkontrolujte, je-li napájecí kabel správně připojen. Zapněte hlavní vypínač na zadní straně monitoru. Klepněte na . Vypněte hlavní vypínač na zadní straně monitoru a po několika minutách jej opět zapněte.
<ul style="list-style-type: none"> Indikátor napájení svítí bíle. 	<ul style="list-style-type: none"> Zvyšte „Brightness“, „Contrast“ nebo „Gain“ v obrazovkovém menu (viz „Nastavení Color“ (str. 19)).
<ul style="list-style-type: none"> Indikátor napájení svítí oranžově. 	<ul style="list-style-type: none"> Přepněte vstupní signál. Pohněte myši nebo stiskněte libovolnou klávesu na klávesnici. Zkontrolujte, je-li počítač zapnutý. Vypněte hlavní vypínač na zadní straně monitoru a opět jej zapněte.
<ul style="list-style-type: none"> Indikátor napájení bliká oranžově a bíle. 	<ul style="list-style-type: none"> K tomuto problému může docházet při připojení pomocí konektoru DisplayPort. <ul style="list-style-type: none"> Použijte signálový kabel doporučený společností EIZO. Monitor vypněte a opět zapněte. K tomuto problému může docházet při připojení pomocí konektoru USB-C. <ul style="list-style-type: none"> Kabel odpojte a opět připojte. Vypněte hlavní vypínač na zadní straně monitoru a opět jej zapněte.
2. Zobrazila se následující zpráva.	<p>Tyto zprávy se zobrazí, pokud není v pořádku vstupní signál – i tehdy, pokud monitor funguje správně.</p>
<ul style="list-style-type: none"> Tato zpráva se zobrazí, pokud není na vstupu žádný signál. <p>Příklad:</p> 	<ul style="list-style-type: none"> Důvodem může být fakt, že některé počítače neprodukují signál bezprostředně po zapnutí. Zkontrolujte, je-li počítač zapnutý. Zkontrolujte, je-li signálový kabel správně připojen. Přepněte vstupní signál. Vypněte hlavní vypínač na zadní straně monitoru a opět jej zapněte.
<ul style="list-style-type: none"> Tato zpráva znamená, že je vstupní signál mimo povolený frekvenční rozsah. <p>Příklad:</p> 	<ul style="list-style-type: none"> Zkontrolujte, zda nastavení počítače splňuje požadavky monitoru na rozlišení a vertikální frekvenci (viz „1-3. Podporovaná rozlišení“ (str. 11)). Restartujte počítač. K vhodnému nastavení použijte ovládací panel grafické karty. Blíže viz návod od grafické karty.
<ul style="list-style-type: none"> Tato hláška upozorňuje na nekompatibilitu zařízení připojeného do konektoru USB-C s režimem DP Alt. <p>Příklad:</p> 	<ul style="list-style-type: none"> Zkontrolujte, zda používáte signálový kabel doporučený společností EIZO. Zkontrolujte, zda je připojené zařízení kompatibilní s režimem DP Alt. Kontaktujte výrobce zařízení a ověřte kompatibilitu s režimem DP Alt.

5-2. Problémy se zobrazením

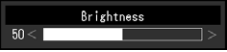
Problém	Možná příčina a řešení
<p>1. Obrazovka je příliš světlá nebo příliš tmavá.</p>	<ul style="list-style-type: none"> • Proveďte nastavení jasu („Brightness“) nebo kontrastu („Contrast“) v obrazkovém menu (více informací viz „Nastavení Color“ (str. 19)). (Podsvícení LCD monitoru má omezenou dobu životnosti. Pokud obrazovka ztmavne nebo začne blikat, kontaktuje místního zástupce společnosti EIZO.) • Je-li obraz příliš světlý, zkuste změnit nastavení funkce Auto EcoView na „On“. Monitor detekuje množství okolního světla a podle toho automaticky upravuje jas obrazovky (viz „Auto EcoView“ (str. 16)).
<p>2. Nastavení jasu „Brightness“ nelze změnit</p> <ul style="list-style-type: none"> • Nelze zvýšit/snížit hodnotu nastavení (tlačítka „▶“ nebo „◀“ jsou zašedlá) <ul style="list-style-type: none"> - Menu s nastavením „Brightness“ po stisknutí tlačítka   - Menu s nastavením „Brightness“ v rámci nastavení barev  • Nelze zvýšit/snížit hodnotu nastavení (tlačítka „▶“ a „◀“ jsou zašedlá) <ul style="list-style-type: none"> - Menu s nastavením „Brightness“ po stisknutí tlačítka   - Menu s nastavením „Brightness“ v rámci nastavení barev  	<p>Pokud je funkce Auto EcoView nastavena na „On“, nastavení „Brightness“ nemusí být k dispozici na základě pokročilých nastavení funkce Auto EcoView.</p> <ul style="list-style-type: none"> • Rozsah úpravy jasu funkce Auto EcoView lze nastavit tak, aby obrazovka nebyla příliš jasná nebo příliš tmavá. Pokud je tento rozsah omezen, není možné nastavit hodnoty přesahující dané omezení. V případě, že potřebujete nastavit hodnotu mimo daný rozsah, zkuste změnit následující nastavení. <ul style="list-style-type: none"> - Změňte maximální a minimální hodnoty nastavení „Brightness“ v pokročilých nastaveních funkce Auto EcoView. - Nastavte funkci Auto EcoView na „Off“. Více informací o funkci Auto EcoView viz „Auto EcoView“ (str. 16). • Nastavení jasu nemusí být k dispozici, pokud je okolní prostředí příliš světlé nebo tmavé. V takovém případě zkuste změnit následující nastavení. <ul style="list-style-type: none"> - Změňte maximální a minimální hodnoty nastavení „Ambient Light“ v pokročilých nastaveních funkce Auto EcoView. - Nastavte funkci Auto EcoView na „Off“. Více informací o funkci Auto EcoView viz „Auto EcoView“ (str. 16).
<p>3. Text je rozmazaný</p>	<ul style="list-style-type: none"> • Zkontrolujte, zda nastavení počítače splňuje požadavky monitoru na rozlišení a vertikální frekvenci (viz „1-3. Podporovaná rozlišení“ (str. 11)).
<p>4. Objevil se zbytkový obraz</p>	<ul style="list-style-type: none"> • Zbytkový obraz je specifickým problémem LCD displejů. Snažte se vyvarovat zobrazování stejného obrazu po velmi dlouhou dobu. • Doporučujeme vám používat spořič obrazovky nebo časovač vypnutí, je-li zobrazen stejný obraz po dlouhou dobu. Na obrazovce se v takovém případě může objevit zbytkový obraz. Zbytkový obraz odstraníte změnou zobrazení či vypnutím monitoru na několik hodin.
<p>5. Na obrazovce zůstávají zelené/červené/modré/bílé body nebo vadné pixely.</p>	<ul style="list-style-type: none"> • To je způsobeno charakterem LCD panelů a nejedná se o poruchu.
<p>6. Na obrazovce zůstávají rušivé obrazce nebo stopy po působení tlaku.</p>	<ul style="list-style-type: none"> • Zobrazte na monitoru dlouhodobě bílou nebo černou plochu. Vady obrazu by pak měly zmizet.
<p>7. Na obrazovce se objevuje šum.</p>	<ul style="list-style-type: none"> • Nastavte v obrazkovém menu volbu „Overdrive“ na „Off“ (viz „Overdrive“ (str. 21)). • U HDCP signálů může chvíli trvat, než se zobrazí normální obraz.

Problém	Možná příčina a řešení
<p>8. Pokud v průběhu probouzení z úsporného režimu monitor zapnete nebo vypnete, může dojít ke změně polohy ikon nebo oken.</p>	<ul style="list-style-type: none"> • Pomocí jednoho z následujících způsobů změňte nastavení „Compatibility Mode“ na „On“. <ul style="list-style-type: none"> - Toto nastavení lze změnit pomocí tlačítek na přední části monitoru. <ol style="list-style-type: none"> 1. Zapněte monitor. 2. Jakmile se ujistíte, že tlačítková nabídka není zobrazena, podržte tlačítko nacházející se zcela vlevo déle než 3 vteřiny. <p>Po každém provedení operace se nastavení mění mezi hodnotami „On“ a „Off“.</p> <p>(Po změně nastavení bude na obrazovce zobrazeno „Compatibility Mode : On“ / „Compatibility Mode : Off“.)</p>  <ul style="list-style-type: none"> - Změňte nastavení položky „Compatibility Mode“ v menu „Administrator Settings“ na „On“ (viz „Compatibility Mode“ (str. 27)).
<p>9. Zobrazené barvy nejsou správné.</p>	<ul style="list-style-type: none"> • V obrazovkovém menu Setting zkuste změnit položku „Input Color Format“ (viz „Input Color Format“ (str. 23)).
<p>10. Obraz nepokrývá celou plochu obrazovky.</p>	<ul style="list-style-type: none"> • V obrazovkovém menu Setting zkuste změnit položku „Picture Expansion“ (viz „Picture Expansion“ (str. 22)).
<p>11. Jas obrazovky se nezvyšuje ani po příslušné změně nastavení „Brightness“.</p>	<ul style="list-style-type: none"> • Jas obrazovky je omezen v případě, že je funkce „USB Power Delivery“ nastavena na „30 W“. V takovém případě nastavte funkci „USB Power Delivery“ na „15 W“ (viz „USB Power Delivery“ (str. 24)).

5-3. Ostatní problémy

Problém	Možná příčina a řešení
1. Menu s nastavením se nezobrazuje.	<ul style="list-style-type: none"> Zkontrolujte, zda není zapnut zámek tlačítek (viz „Key Lock“ (str. 28)).
2. Žádný zvuk.	<ul style="list-style-type: none"> Zkontrolujte, zda není hlasitost nastavena na 0. Zkontrolujte, zda je správně nastaveno aktuální PC a software pro přehrávání zvuku. Zkontrolujte nastavení „Sound Selection (PbyP)“ v případě zobrazení PbyP (viz „Sound Selection (PbyP)“ (str. 24)).
3. USB zařízení připojená k monitoru nefungují.	<ul style="list-style-type: none"> Zkontrolujte správné připojení USB kabelu mezi PC a monitorem. (viz „6-5. Funkce USB rozbočovače“ (str. 39)). Zkontrolujte správné připojení USB kabelu mezi periferním zařízením a monitorem. Vyzkoušejte jiný USB port na monitoru. Vyzkoušejte jiný USB port na PC. Restartujte počítač. Pokud periferní zařízení pracuje správně, je-li spojeno přímo s PC, kontaktujte místního zástupce společnosti EIZO. Podle konkrétního řadiče USB 3.1 (host controller), který používáte, nemusí být připojená USB zařízení správně rozeznána. Aktualizujte ovladač na nejnovější ovladač USB 3.1 poskytnutý daným výrobcem nebo monitor připojte do portu USB 2. 0. Pro uživatele Windows: Zkontrolujte nastavení USB portů v BIOSu počítače. (Více informací, viz příručka k počítači.)
4. Indikátor napájení bliká oranžově a bíle.	<ul style="list-style-type: none"> Tento problém může nastat, když je počítač připojený přes konektor DisplayPort. Použijte signálový kabel doporučený společností EIZO. Monitor vypněte a opět zapněte. Zkontrolujte připojení a stav zařízení USB připojených k monitoru. Vypněte hlavní vypínač na zadní straně monitoru a opět jej zapněte.
5. Úsporný režim nefunguje při připojení k PC správně.	<ul style="list-style-type: none"> Pomocí jednoho z následujících způsobů změňte nastavení „Compatibility Mode“ na „On“. - Toto nastavení lze změnit pomocí tlačítek na přední části monitoru. <ol style="list-style-type: none"> Zapněte monitor. Jakmile se ujistíte, že tlačítková nabídka není zobrazena, podržte tlačítko nacházející se zcela vlevo déle než 3 vteřiny. <p>Po každém provedení operace se nastavení mění mezi hodnotami „On“ a „Off“.</p> <p>(Po změně nastavení bude na obrazovce zobrazeno „Compatibility Mode : On“ / „Compatibility Mode : Off“.)</p>  - Změňte nastavení položky „Compatibility Mode“ v menu „Administrator Settings“ na „On“ (viz „Compatibility Mode“ (str. 27)).

Kapitola 6 Reference

6-1. Připevnění volitelného držáku

Po odmontování stojanu lze připevnit jiný volitelný držák / stojan dle vaší volby. Příslušné volitelné držáky nebo stojany naleznete na našem webu. <http://www.eizoglobal.com>

Upozornění

- Při montáži ramene/držáku postupujte podle instrukcí v návodu od jejich výrobce.
- Pokud použijete přídatné rameno/držák jiného výrobce, měl by splňovat následující podmínky podle standardu VESA. Pro připevnění ramena nebo držáku použijte šrouba VESA, které jsou součástí balení tohoto monitoru.
 - Rozteč otvorů držáku: 100 mm × 100 mm
 - Požadované rozměry pro montáž ramena nebo držáku podle standardu VESA: 122 mm × 122 mm nebo méně
 - Tloušťka desky: 2,6 mm
 - Dostatečná maximální nosnost pro udržení monitoru (bez stojanu) a připojených součástí (kabelů atd.).
- Při montáži ramene/držáku jsou možnosti otáčení a pohybu (úhlu naklonění) následující:

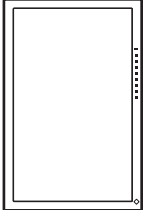
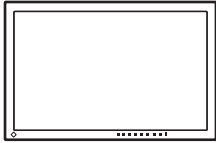
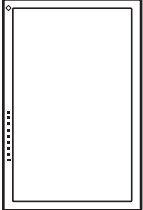
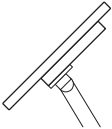
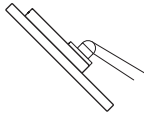
Orientation				*1
Rozsah pohybu (úhel naklonění)	 Nahoru: 45°		 Dolů: 45°	

*1 Při instalaci monitoru v této orientaci pravidelně čistěte oblast kolem napájecího konektoru. Prach, voda nebo olej v této oblasti mohou být příčinou požáru.

- Kabely připojte až po upevnění držáku/ramene.
- S odmontovaným stojanem nehýbejte nahoru a dolů. Mohlo by dojít k vašemu poranění nebo k poškození tohoto zařízení.
- Monitor a rameno/držák jsou těžké. Při jejich upuštění může dojít k jejich poškození nebo k poranění.

● Montáž volitelného držáku (stojanu)

1. Položte LCD monitor na měkkou utěrku rozprostřenou na stabilním a rovném podkladu. Strana s displejem musí mířit dolů.
2. Odmontujte stojan.
Dle obrázku níže stiskněte uzamykací tlačítko (1) a držte jej. Posuňte stojan směrem k základně až na doraz (2). Poté stojan nadzvedněte (3).

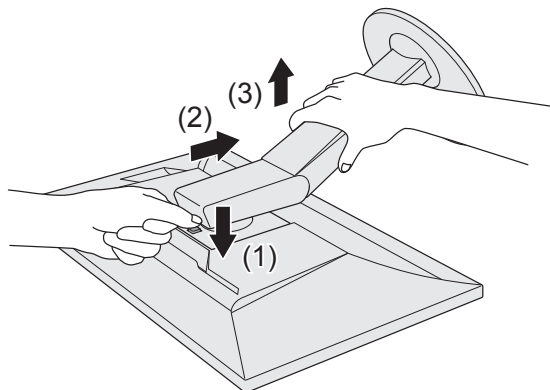

3. Uchyťte přídatné rameno/držák k monitoru.
Pro připevnění ramena nebo držáku použijte šrouba VESA, které jsou součástí balení tohoto monitoru.

● Připevnění původního stojanu zpět

1. Odšroubujte upevňovací šrouby přídatného ramene (nebo stojanu) a demontujte jej.
2. Abyste předešli poškození obrazovky, položte LCD monitor na měkkou utěrku rozprostřenou na stabilním a rovném podkladu. Strana s displejem musí mířit dolů.
3. Připevněte originální stojan zpět.
Dle obrázku níže vložte čtyři zátky ve stojanu do příslušných čtvercových otvorů na zadním panelu monitoru (1) a zasuňte stojan směrem nahoru, dokud neuslyšíte zřetelné zacvaknutí (2).

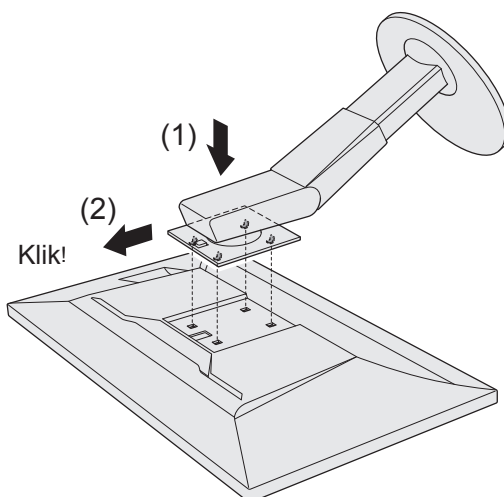

6-2. Montáž základny stojanu

● Postup při demontáži

Základnu stojanu připevněnou při montáži lze oddělat následujícím způsobem.

1. Položte LCD monitor na měkkou utěrku rozprostřenou na stabilním podkladu. Strana s displejem musí mířit dolů.
2. Nadzvedněte páčku na spodní straně základny stojanu.

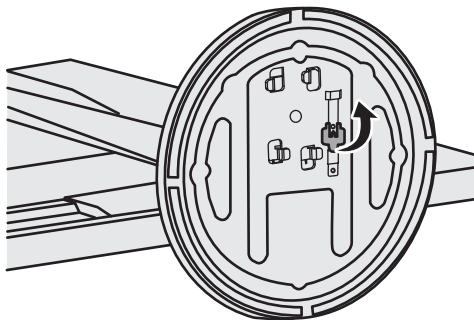

3. Otočte základnu stojanu proti směru hodinových ručiček a sejměte ji.

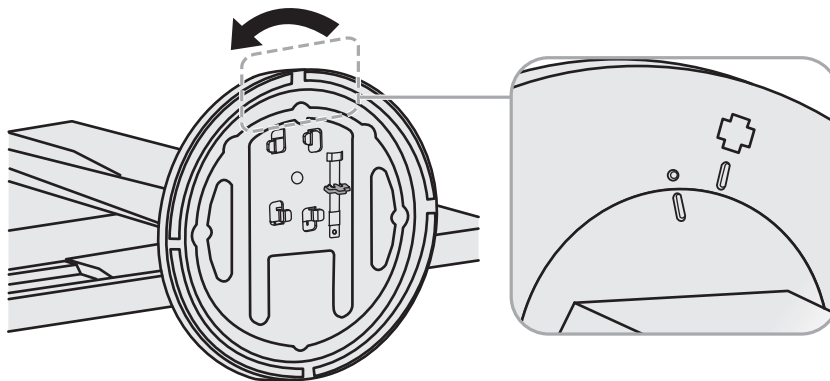

● Postup při montáži

Odmontovanou základnu stojanu lze opět upevnit k monitoru pomocí následujícího postupu.

1. Položte LCD monitor na měkkou utěrku rozprostřenou na stabilním podkladu. Strana s displejem musí mířit dolů.

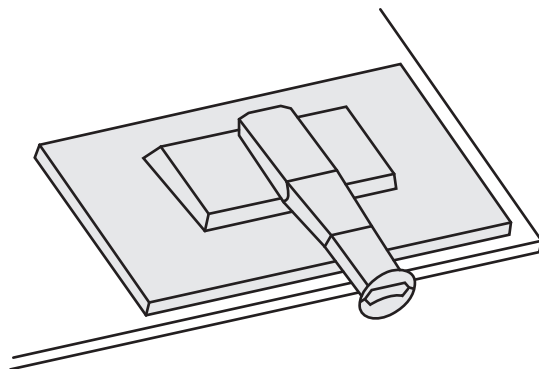

2. Připevněte základnu stojanu do svorky.

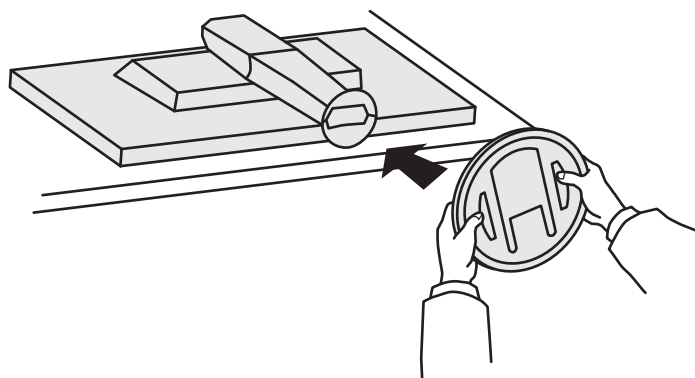

3. Otočte základnu stojanu proti směru hodinových ručiček dokud neuslyšíte zacvaknutí.

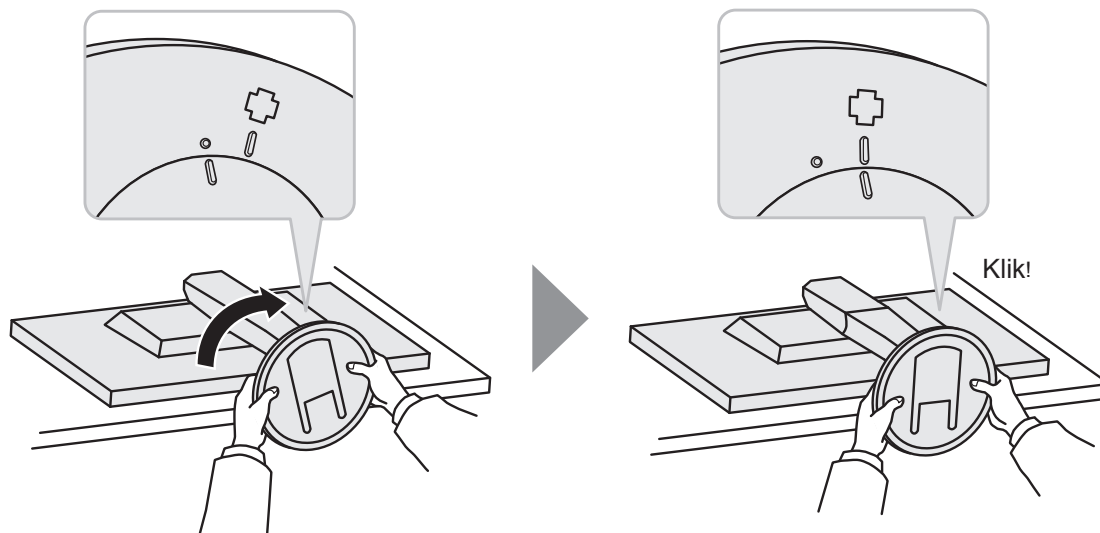

6-3. Připevnění/uvolnění držáku kabelu

Součástí balení je držák kabelů. Držák kabelů využijete při organizaci kabelů připojených k monitoru.

● Postup při montáži

1. Prostrčte kabely držákem.
2. Držák kabelů zavřete.

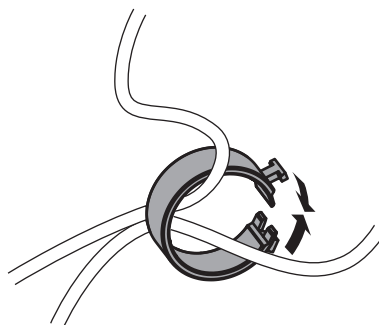

3. Držák kabelu podržte uzavřený a vložte jej do stojanu.

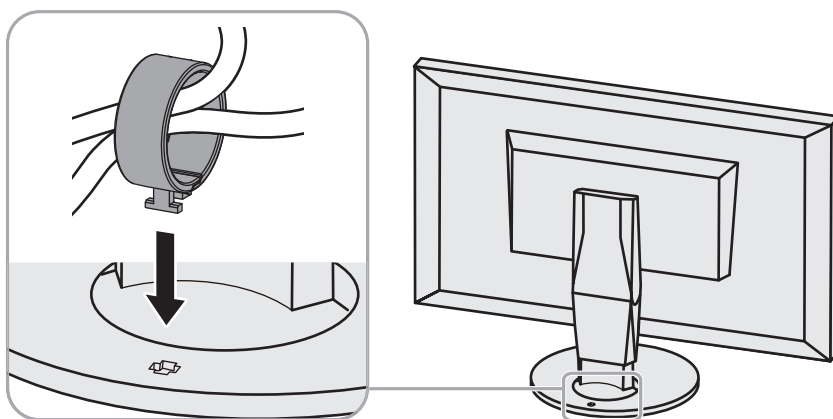

Poznámka

- Držák kabelu jde do stojanu vsunout vodorovně či souběžně. Orientaci držáku upravte podle směru vedení kabelů.



● Postup při demontáži

1. Držák kabelů zavřete.
2. Podržte držák kabelu uzavřený a vytáhněte jej ze stojanu.

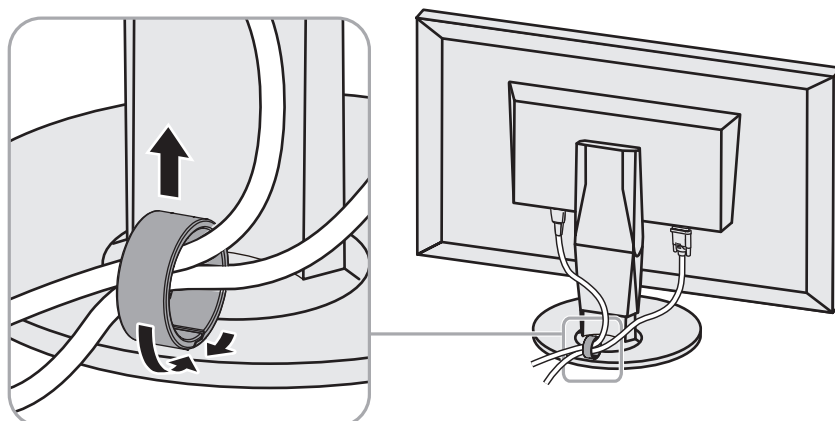

6-4. Připojení k více počítačům

Monitor lze připojit k více počítačům, mezi kterými lze přepínat a vybrat ten, jehož výstup si přejte na monitoru zobrazit.

● Příklady zapojení

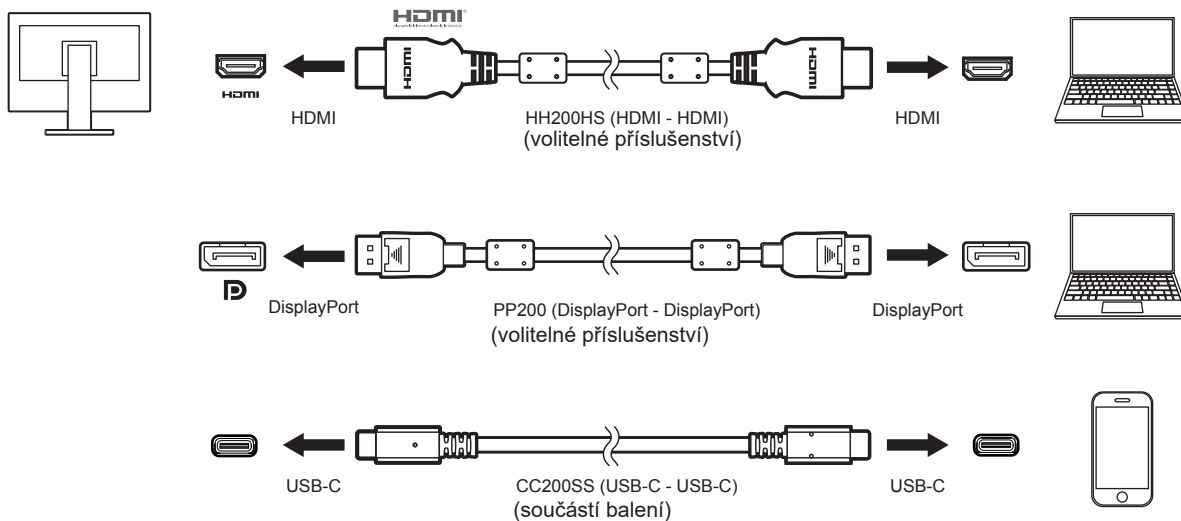

Poznámka

- V tomto případě slouží k výběru zdroje vstupního signálu tlačítko  na přední straně monitoru. Podrobnosti viz „2-2. Přepínání vstupních signálů“ (str. 14).
- Monitor automaticky rozpoznává konektor, prostřednictvím kterého je připojen vstup PC signálu, a adekvátně zobrazí obraz. Podrobnosti viz „Auto Input Detection“ (str. 27).

6-5. Funkce USB rozbočovače

Tento přístroj je vybaven vestavěným USB rozbočovačem. Funguje jako USB rozbočovač v případě, že je připojen k PC s podporou připojení více USB zařízení.

● Postup při zapojení

1. Propojte USB kabelem výstupní USB-C port počítače a vstupní USB-C port monitoru.

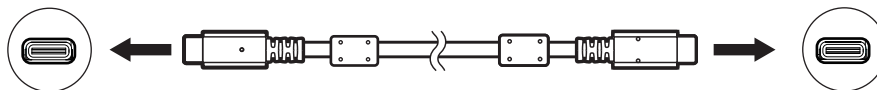

2. Připojte USB zařízení do USB portu (výstupního) na monitoru.

Upozornění

- Pokud vaše PC nepodporuje rozhraní USB-C, je zapotřebí použít převodní kabel USB-C-USB-A. Propojte USB kabelem výstupní USB port počítače a vstupní USB-C port monitoru.
- Před změnou nastavení „USB Power Delivery“ (str. 24) nebo „Compatibility Mode“ (str. 27) odpojte veškerá periferní paměťová zařízení USB z výstupních portů monitoru.
- Při vypnutí hlavního vypínače nebudou zařízení připojená do USB portů pracovat.
- Pokud je funkce „Compatibility Mode“ (str. 27) nastavena na „Off“, nebudou zařízení připojená do USB portů pracovat.

Poznámka

- Tento přístroj podporuje USB 3.1^{*1}. Po připojení k perifernímu zařízení s podporou USB 3.1 je možná vysokorychlostní datová komunikace (nicméně pouze tehdy, pokud je USB kabel určen k propojení PC a periferního zařízení kompatibilní s USB 3.1).

*1 Monitor podporuje pouze datovou komunikaci Gen1 5 Gbps.

6-6. Technické údaje

LCD panel	Typ	IPS (antireflexní)	
	Podsvícení	LED	
	Velikost	68,5 cm (27 palců)	
	Fyzické rozlišení	2560 bodů × 1440 řádků	
	Zobrazovací plocha (H × V)	596,7 mm × 335,7 mm	
	Rozteč bodů	0,233 mm	
	Zobrazitelné barvy	8bitové barvy: 16,77 miliónu barev	
	Pozorovací úhel (horizontální/vertikální, typicky)	178° / 178°	
	Doba odezvy (typicky)	Šedá-šedá: 15 ms (nastavení Overdrive: vypnuto) 5 ms (nastavení Overdrive: Enhanced)	
Videosignály	Vstupní rozhraní	DisplayPort (HDCP) × 1, HDMI (HDCP)* ¹ × 1, USB-C × 1	
	Digitální rozkladové frekvence (hor./ver.)	DisplayPort :	31 kHz až 89 kHz / 59 Hz až 61 Hz
		HDMI :	31 kHz až 89 kHz / 29 Hz až 31 Hz, 49 Hz až 51 Hz, 59 Hz až 61 Hz
		USB-C (režim DP Alt):	31 kHz až 89 kHz / 29 Hz až 31 Hz, 59 Hz až 61 Hz
	Synchronizační signál	oddělená	
Bodová frekvence (max.)	241,5 MHz		
USB	Port	Vstupní port (USB-C) × 1, výstupní port (USB Type-A) × 2	
	Standard	USB Specification Revision 3.1* ²	
	Přenosová rychlost	5 Gbps (perfektní), 480 Mbps (vysoká), 12 Mbps (plná), 1,5 Mbps (nízká)	
	Výstupní napájecí výkon	USB-A: Max. 900 mA na 1 port	
	Vstupní napájecí výkon	USB-C: Max. 15 W / max. 30 W	
Audio	Vstupní formát audia	DisplayPort:	2kanálový lineární PCM (32 kHz/44,1 kHz/ 48 kHz/88,2 kHz/96 kHz)
		USB-C (režim DP Alt):	2kanálový lineární PCM (32 kHz/44,1 kHz/ 48 kHz/88,2 kHz/96 kHz)
		HDMI:	2kan. lineární PCM (32 kHz / 44,1 kHz / 48 kHz)
	Reproduktory	1 W + 1 W	
	Sluchátka	2 mW + 2 mW (32 Ω)	
	Vstupní rozhraní	DisplayPort × 1, HDMI × 1, USB-C × 1 (sdílený s video signálem)	
	Výstupní rozhraní	Sluchátka: Stereo mini jack × 1	
Obrazovka Power	Vstup	100–240 Vst ±10 %, 50/60 Hz 1,0 A – 0,45 A	
	Maximální příkon	96 W a méně	
	Úsporný režim	0,5 W nebo méně (bez připojeného zařízení USB, výchozí nastavení)	
	Pohotovostní režim	0,5 W nebo méně (bez připojeného zařízení USB, výchozí nastavení)	

Mechanické vlastnosti	Rozměry	611,6 mm × 399 mm až 544 mm × 259 mm (Š × V × H) (sklápění: 35°)
		611,6 mm × 390,2 mm až 545,2 mm × 245 mm (Š × V × H) (sklápění: 0°)
	Rozměry (bez stojanu)	611,6 mm × 359 mm × 48,5 mm (Š × V × H)
	Čistá hmotnost	cca 8,1 kg
	Čistá hmotnost (bez stojanu)	cca 5,3 kg
	Výšková nastavitelnost	145 mm (sklápění: 35°) / 155 mm (sklápění: 0°)
	Sklápění	Nahoru 35°, dolů 5°
	Otáčení	344°
	Vertikální otáčení	Doleva 90°, doprava 90°
Provozní prostředí	Teplota	5 °C až 35 °C (41 °F až 95 °F)
	Vlhkost	20 % až 80 % R.H. (nekondenzující)
	Tlak vzduchu	540 až 1060 hPa
Prostředí při přepravě/ skladování	Teplota	-20 °C až 60 °C
	Vlhkost	10 % až 90 % R.H. (nekondenzující)
	Tlak vzduchu	200 až 1060 hPa

*1 HDMI CEC (nebo vzájemné ovládání) není podporováno.

*2 Monitor podporuje pouze datovou komunikaci Gen1 5 Gbps.

● Hlavní výchozí nastavení

Auto EcoView	On	
EcoView Optimizer 2	On	
Color Mode	User 1	
Picture Expansion	USB-C input	Aspect Ratio
	DisplayPort input	Aspect Ratio
	HDMI (PC signal) input	Aspect Ratio
	HDMI (video signal) input	Auto
Input Color Format	USB-C input	Auto
	DisplayPort input	Auto
	HDMI (PC signal) input	RGB
	HDMI (video signal) input	Auto
Power Save	On	
Indikátor napájení Power	On	
USB Power Delivery	15 W	
Language	English	
Auto Input Detection	Off	
Compatibility Mode	Off	
USB-C Display Mode	Normal	
Auto PbyP Resolution	On	
On-Screen Logo	On	
Zámek tlačítek	Off	

● Příslušenství

Signálový kabel	<ul style="list-style-type: none"> • HH200HS (HDMI-HDMI) • PP200 (DisplayPort - DisplayPort)
Čisticí sada	EIZO „ScreenCleaner“

Aktuální informace o příslušenství naleznete na našich webových stránkách. <http://www.eizoglobal.com>

Kapitola 7 Slovníček

DisplayPort přes konektor USB-C (režim DP Alt)

Jedna z rozšířených specifikací standardu USB-C definovaných společností VESA, kdy jediný USB kabel slouží k přenosu signálů DisplayPort a datové komunikace USB současně.

HDCP (High-bandwidth Digital Content Protection)

System kódování digitálního signálu, vyvinutý pro ochranu digitálního obsahu, jako je video, hudba apod.

Digitální signál je kódován a bezpečně přenášen z výstupního DVI nebo HDMI konektoru a následně dekódován na vstupní straně.

Digitální obsah nelze přehrát, pokud obě strany nepodporují systém HDCP.

Overdrive

Tato technologie zlepšuje dobu odezvy díky řízenému přebuzení tekutých krystalů, používá se běžně u LCD televizorů a dalších zařízeních. Výsledkem je vysoce čistý trojrozměrný obraz s nízkým zpožděním, neboť je snížena doba odezvy u středních barevných tónů, které se často vyskytují u pohyblivého obrazu.

USB Power Delivery

Volitelný standard USB, kdy jeden kabel USB má kapacitu k přenosu až 100 W (20 V / 5 A).

Příloha

Ochranné známky

HDMI, High-Definition Multimedia Interface a logo HDMI jsou ochranné známky nebo registrované ochranné známky společnosti HDMI Licensing, LLC v USA a dalších zemích.

Symbol shody DisplayPort a logo VESA jsou registrované ochranné známky společnosti Video Electronics Standards Association.

Logo SuperSpeed USB Trident je registrovaná ochranná známka společnosti USB Implementers Forum, Inc.



Kensington a MicroSaver jsou registrované ochranné známky společnosti ACCO Brands Corporation.

Thunderbolt je registrovaná ochranná známka společnosti Intel Corporation v USA a ostatních zemích.

Microsoft, Windows a Windows Vista jsou registrované ochranné známky společnosti Microsoft Corporation v USA a dalších zemích.

Adobe je registrovaná ochranná známka společnosti Adobe Systems Incorporated v USA a ostatních zemích.

Apple, Mac OS, OS X, Macintosh a ColorSync jsou registrované ochranné známky společnosti Apple Inc.

EIZO, logo EIZO, ColorEdge, DuraVision, FlexScan, FORIS, RadiForce, RadiCS, RadiNET, Raptor a ScreenManager jsou registrované ochranné známky společnosti EIZO Corporation v Japonsku a dalších zemích.

ColorEdge Tablet Controller, ColorNavigator, CuratOR, EIZO EasyPIX, EcoView NET, EIZO Monitor Configurator, EIZO ScreenSlicer, G-Ignition, i•Sound, Quick Color Match, RadiLight, Re/Vue, Screen Administrator, Screen InStyle a UniColor jsou ochranné známky společnosti EIZO Corporation.

Všechny ostatní názvy společností a výrobků jsou ochrannými známkami nebo registrovanými ochrannými známkami příslušných vlastníků.

Licence

Ke zobrazení znaků na tomto výrobku bylo použito oválné, tučné, bitmapové písmo navržené společností Ricoh.

ENERGY STAR

Jako partner skupiny ENERGY STAR, společnost EIZO Corporation rozhodla, že tento výrobek splňuje směrnice ENERGY STAR pro úsporu energie.



TCO

Tento výrobek získal označení TCO týkající se bezpečnosti, ergonomie, životního prostředí, apod. Pro více informací viz následující stránky.

