

# 使用者操作手冊

## ColorEdge® CS2730

LCD 彩色顯示器

### 重要事項

請仔細閱讀預防措施、本使用者操作手冊及設定指南(不同文件)，讓您更熟悉如何安全及有效地使用本產品。

- 如需從連接螢幕與 PC 到使用螢幕範圍內的基本資訊，請參考設定指南。
- 有關包含使用者操作手冊的最新產品消息，請參考我們的網站：

<http://www.eizoglobal.com>



## 警告標語位置

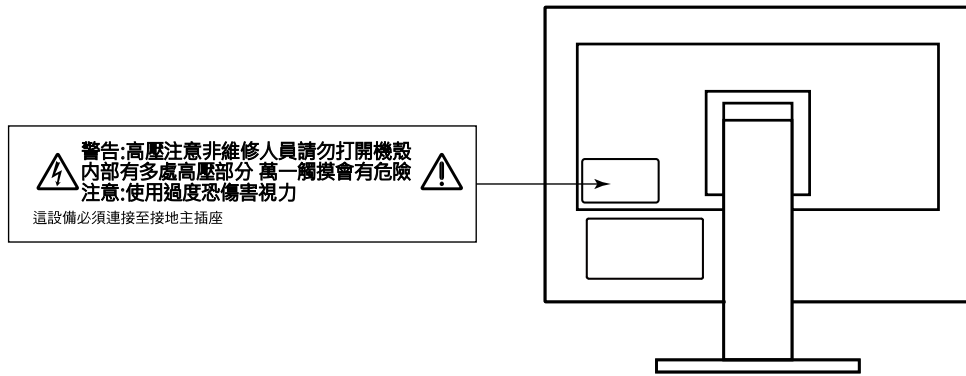

本產品已特別針對在原始送貨地區使用而調整過。若是在此地區外操作，產品可能不適合完全依規格所述來執行。

未經 EIZO Corporation 事先書面允許，不得以電子的、機械的或者其他任何的形式或手段，將本操作手冊中的任何部分進行複製、存放到檢索系統或者進行傳送。

EIZO Corporation 沒有義務為任何已提交的材料或資訊保守機密，除非事先依照 EIZO Corporation 已收到的所述資訊進行商議。儘管我們已經作了最大努力以確保本操作手冊中的資訊為最新資訊，但是請注意，EIZO 顯示器的規範仍會不經通知即作出變更。

# 此顯示器的注意事項

除了建立文件、觀看多媒體內容等一般用途以外，本產品也適合建立圖形及數位相片處理等需要色彩精確重現的應用領域。

本產品已特別針對在原始送貨地區使用而調整過。若是在此地區外使用產品，可能不適合依規格指定標準來操作。

若未依照本手冊指示使用本產品，便無法獲得保固條款的保障。

本手冊所述之規格，僅適用於使用下列配件的情況：

- 隨產品提供的電源線
- 我們指定的訊號線

僅能與本產品搭配使用我們所製造或指定的選擇性產品。

如果將本產品放置在塗漆的桌面上，漆的顏色可能會因橡膠成分而附著在支架底部。使用之前請檢查桌面。

電子零件性能穩定需要約 30 分鐘。在接通螢幕電源之後，請等 30 分鐘以上的時間，再開始調整螢幕。

顯示器須設定較低亮度，以降低因長時間使用造成的亮度變動，並維持穩定顯示品質。

當畫面影像因長時間顯示相同影像而產生變化時，可能會出現殘影。請啟用螢幕保護功能，以避免長時間顯示相同影像。

如果螢幕持續顯示很長一段時間，則可能會出現暗色污漬痕跡或殘影現象。為了延長螢幕壽命，建議定期關閉螢幕。

建議定期清潔，以保持螢幕外觀清潔和延長壽命（請參考“[清潔](#)”（第 4 頁））。

LCD 面板使用高精密技術製造。但 LCD 面板上仍可能出現像素缺失或亮點的情況，這並非故障。有效畫素百分比：99.9994% 或更高。

LCD 面板的背光燈有固定的生命週期。當畫面變暗或開始閃爍時，請連絡您當地的 EIZO 代表。

請勿用力按壓面板或框架邊緣，否則會造成如干擾圖型等顯示功能障礙。如果持續在面板上施壓，便會惡化，最後造成面板受損（如果面板上仍有壓力標記，請讓顯示器停留在黑白畫面，如此症狀就會消失）。

勿用尖銳物體刮或按壓面板，此動作可能造成面板受損。勿使用紙巾擦拭面板，此動作可能刮傷面板。

當低於常溫的顯示器被帶入房間，或室內溫度快速升高時，顯示器內外表面都可能產生結露。在此情況下，請勿打開顯示器。須等結露消散，否則可能會造成顯示器受損。

## 清潔

---

### 注意

- 酒精及防腐劑等化學物品可能造成光彩度異變、失去光澤，以及機殼或面板退化，影像品質也會下降。
- 千萬不可使用任何稀釋劑、苯、蠟和擦洗劑，其可能會造成機殼或面板受損。

### 附註

- 建議選用 ScreenCleaner 來清潔機殼和面板表面。

機殼和面板表面上的污漬可用沾水的軟布擦除。

## 愉快地使用顯示器

---

- 過暗或過亮的畫面都會影響您的視力。請根據周遭環境條件來調整顯示器亮度。

# 目錄

此顯示器的注意事項 .....	3	章節 5 故障排除 .....	27
清潔 .....	4	5-1. 不顯示圖像 .....	27
愉快地使用顯示器 .....	4	5-2. 影像問題 .....	28
目錄 .....	5	5-3. 其他問題 .....	28
章節 1 介紹 .....	6	章節 6 參考 .....	29
1-1. 特點 .....	6	6-1. 安裝旋臂 .....	29
1-2. 控制和功能 .....	7	6-2. 拆卸 / 安裝支架底座 .....	31
● 正面 .....	7	6-3. 安裝 / 拆卸電纜收納架 .....	34
● 背面 .....	8	6-4. 連接多個外部裝置 .....	35
1-3. EIZO LCD Utility Disk .....	9	6-5. 使用 USB ( Universal Serial Bus ) .....	36
● 光碟內容和軟體概述 .....	9	● 系統環境需求 .....	36
● 若要使用 ColorNavigator 6 .....	9	● 連接步驟 (USB 功能的設定) .....	37
1-4. 相容的解析度 .....	10	6-6. 規格表 .....	38
● DVI .....	10	● 外型尺寸 .....	40
● DisplayPort .....	11	● 主要初期設定 .....	41
● HDMI .....	12	● 選購配件 .....	41
1-5. 設定解析度 .....	13	章節 7 詞彙 .....	42
● Windows 10 .....	13	附錄 .....	44
● Windows 8.1 / Windows 7 .....	13	商標 .....	44
● OS X Mountain Lion (10.8) 或更新版本 .....	13	授權 / 版權 .....	44
● Mac OS X 10.7 .....	13	FCC 符合性聲明 .....	45
章節 2 基本調整 / 設定 .....	14	有限責任擔保 .....	46
2-1. 操作按鈕的方法 .....	14	限用物質含有情況標示 .....	47
2-2. 切換輸入訊號 .....	14		
2-3. 切換顯示模式 ( 色彩模式 ) .....	15		
● 顯示模式 .....	15		
2-4. 調整亮度 .....	15		
章節 3 進階調整 / 設定 .....	16		
3-1. 設定功能表的基本操作 .....	16		
3-2. 設定功能表的功能 .....	18		
● 色彩調整 .....	18		
● 訊號設定 .....	20		
● 喜好設定 .....	22		
● 語言 .....	24		
● 資料 .....	24		
章節 4 管理設定 .....	25		
4-1. “管理員設定” 功能表的基本操作 .....	25		
4-2. “管理員設定” 功能表功能 .....	26		

# 章節 1 介紹

感謝您選擇 EIZO 彩色液晶顯示器。

## 1-1. 特點

- 27"寬螢幕
- 廣色域螢幕 ( Adobe® RGB 覆蓋率 : 99 % )
- 解析度 : 支援 2560×1440
- 178° 水平和垂直廣視角的 IPS 面板
- 支援幀同步模式 ( 23.75 - 30.5 Hz, 47.5 - 61.0 Hz )
- 色彩模式功能  
重現符合以下標準的色溫、伽馬和色域。
  - Adobe®RGB / sRGB請參見 " 章節 3 進階調整 / 設定 " ( 第 16 頁 )
- 提供色彩管理軟體 "ColorNavigator 6" , 可讓您校準螢幕特性並生成色彩描述檔  
請參見 "1-3. EIZO LCD Utility Disk" ( 第 9 頁 )
- 配備支援 USB 3.0 的 USB 集線器功能  
實現高達 5 Gbps 的高速資料傳輸, 可在短時間內完成與 USB 記憶體裝置的大量資料傳輸。  
此外, 支援 USB 下游連接埠支援快速充電, 可在短時間內為智慧型手機或平板電腦充電。  
請參見 "6-5. 使用 USB ( Universal Serial Bus )" ( 第 36 頁 ) 和 "USB CHARGE 連接埠" ( 第 22 頁 )
- 顯示受 HDCP ( 高頻寬數位保護 ) 保護的內容。

---

### 附註

- 本螢幕支援縱向顯示。在縱向位置使用螢幕時, 您可以變更設定功能表的方向 ( 請參見 " 選單旋轉 " ( 第 22 頁 ) )。
  - 在縱向位置使用螢幕時, 需要能支援垂直顯示的顯示卡。在縱向位置放置螢幕時, 需要改變所使用顯示卡設定。  
請參考顯示卡的使用者操作手冊了解詳細內容。
-

## 1-2. 控制和功能

### ● 正面

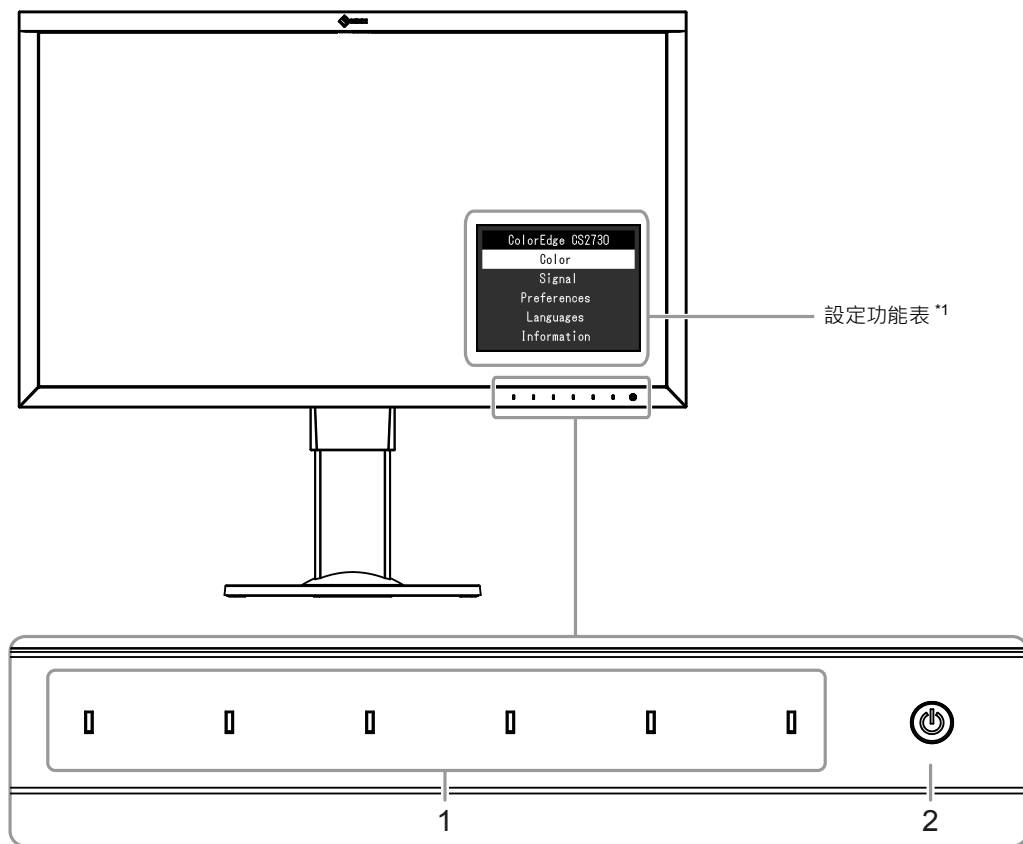

1. 操作按鈕	顯示選單。根據操作指南操作按鈕。 開啟電源時，切換指示燈會亮起白色燈。
2. 電源按鈕	電源按鈕。 開啟電源時，切換指示燈會亮起。指示燈顏色視螢幕運作狀態而異。 白色                   : 運作中 橙色                   : 省電模式 關                       : 電源關閉

\*1 有關如何使用，請參見 "3-1. 設定功能表的基本操作" (第 16 頁)。

## ● 背面

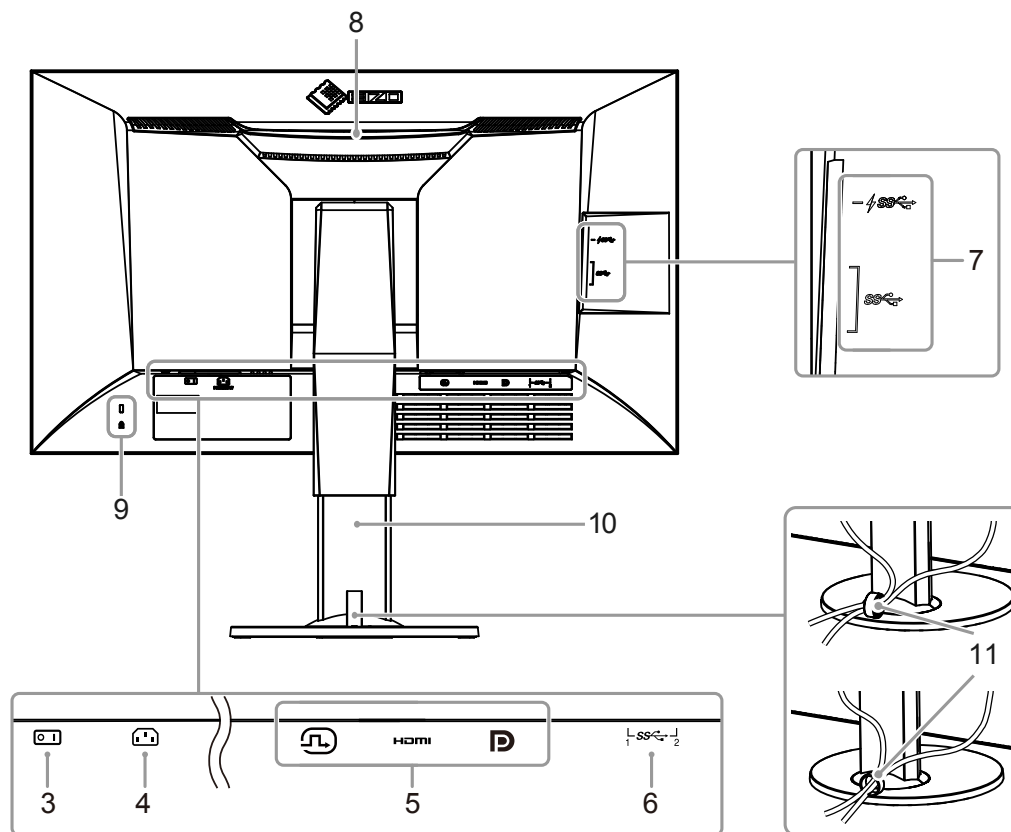

3. 主電源開關	開關主電源。   : 開 ○ : 關
4. 電源連接器	連接電源線。
5. 輸入訊號連接器	左 : DVI-D 連接器 中 : HDMI 接頭 右 : DisplayPort 接頭
6. USB 上游連接埠	當軟體需要時連接 USB 電纜，或當成 USB 集線器使用 ( 第 36 頁 )。
7. USB 下游連接埠	連接外接 USB 設備。 ⚡ 埠支援快速充電 ( 第 22 頁 )。
8. 把手	搬運用把手。 <b>注意</b> • 握住把手時緊握螢幕底部，並且小心搬運螢幕，以免掉落。
9. 安全鎖插槽	符合 Kensington MicroSaver 防盜鎖安全系統。
10. 底座 <sup>*2</sup>	可以調整螢幕的高度和角度 ( 傾斜和左右擺動 )。
11. 電纜收納架 <sup>*3</sup>	固定螢幕的線纜。

\*2 可以卸下支架 ( 請參見 "6-1. 安裝旋臂" ( 第 29 頁 ) ) 部分，安裝任選臂 ( 或任選支架 )。

\*3 有關安裝電纜收納架的詳細內容，請參見 "6-3. 安裝 / 拆卸電纜收納架" ( 第 34 頁 )。



## 1-3. EIZO LCD Utility Disk

本產品隨附“EIZO LCD Utility Disk” (CD-ROM)。下表顯示光碟內容和軟體程式的概述。

### ● 光碟內容和軟體概述

光碟包含用於校準的應用軟體程式以及使用者操作手冊。有關軟體啟動步驟或檔案參考步驟，請參考光碟上的“Readme.txt”或“read me”檔案。

內容	概述
“Readme.txt”或“read me”檔案	
ColorNavigator 6	測量與校準螢幕特性並生成 ICC 描述檔(Windows)和 Apple ColorSync 描述檔(Macintosh)的應用軟體。 (必須使用 USB 電纜連接螢幕和 PC。)
本螢幕的使用者操作手冊(PDF 檔案)	

### ● 若要使用 ColorNavigator 6

有關如何安裝與使用軟體的詳細內容，請參考 CD-ROM 光碟上的使用者操作手冊。使用此軟體時，您需要使用隨附的 USB 電纜將 PC 連接到螢幕。有關 USB 電纜連接的詳細內容，請參見(第 37 頁)。

#### 注意

- 使用 ColorNavigator 6 時，請勿操作螢幕正面的電源按鈕或操作按鈕。

## 1-4. 相容的解析度

本顯示器支援下列解析度。

### ● DVI

解析度	時脈頻率	水平掃描 頻率	垂直掃描 頻率	DVI (Dual Link <sup>*1</sup> )	DVI (Single Link <sup>*1</sup> )
640 x 480	25.175 MHz	31.469 kHz	59.940 Hz	√	√
640 x 480	25.200 MHz	31.500 kHz	60.000 Hz	√ <sup>*3</sup>	√ <sup>*3</sup>
720 x 400	28.322 MHz	31.469 kHz	70.087 Hz	√	√
800 x 600	40.000 MHz	37.879 kHz	60.317 Hz	√	√
1024 x 768	65.000 MHz	48.363 kHz	60.004 Hz	√	√
1280 x 720p	74.250 MHz	37.500 kHz	50.000 Hz	√ <sup>*3</sup>	√ <sup>*3</sup>
1280 x 720p	74.250 MHz	45.000 kHz	60.000 Hz	√ <sup>*3</sup>	√ <sup>*3</sup>
1280 x 960	108.000 MHz	60.000 kHz	60.000 Hz	√	√
1280 x 1024	108.000 MHz	63.981 kHz	60.020 Hz	√	√
1600 x 1200	162.000 MHz	75.000 kHz	60.000 Hz	√	√
1680 x 1050	119.000 MHz	64.674 kHz	59.883 Hz	√ <sup>*3</sup>	√ <sup>*3</sup>
1680 x 1050	146.250 MHz	65.290 kHz	59.954 Hz	√ <sup>*3</sup>	√ <sup>*3</sup>
1920 x 1080	138.500 MHz	66.587 kHz	59.934 Hz	√	√
1920 x 1080p	74.250 MHz	27.000 kHz	24.000 Hz	√ <sup>*3</sup>	√ <sup>*3</sup>
1920 x 1080p	74.250 MHz	28.125 kHz	25.000 Hz	√ <sup>*3</sup>	√ <sup>*3</sup>
1920 x 1080p	74.250 MHz	33.750 kHz	30.000 Hz	√ <sup>*3</sup>	√ <sup>*3</sup>
1920 x 1080p	148.500 MHz	56.250 kHz	50.000 Hz	√ <sup>*3</sup>	√ <sup>*3</sup>
1920 x 1080p	148.500 MHz	67.500 kHz	60.000 Hz	√	√
1920 x 1200	154.000 MHz	74.038 kHz	59.950 Hz	√	√
2048 x 1080	74.250 MHz	27.000 kHz	24.000 Hz	√ <sup>*3</sup>	√ <sup>*3</sup>
2560 x 1440 <sup>*2</sup>	146.250 MHz	43.945 kHz	29.935 Hz	-	√
2560 x 1440 <sup>*2</sup>	241.500 MHz	88.787 kHz	59.951 Hz	√	-

\*1 必須設定 "訊號格式" (第 26 頁)。

\*2 推薦解析度

\*3 必須定義輸出裝置。關於更多詳細內容，請參考輸出裝置使用者操作手冊。

## ● DisplayPort

解析度	時脈頻率	水平掃描 頻率	垂直掃描 頻率	DisplayPort
640 x 480	25.175 MHz	31.469 kHz	59.940 Hz	√
640 x 480	25.200 MHz	31.500 kHz	60.000 Hz	√ *2
720 x 400	28.322 MHz	31.469 kHz	70.087 Hz	√
720 x 480p (4:3)	27.027 MHz	31.500 kHz	60.000 Hz	√ *2
720 x 480p (16:9)	27.027 MHz	31.500 kHz	60.000 Hz	√ *2
800 x 600	40.000 MHz	37.879 kHz	60.317 Hz	√
1024 x 768	65.000 MHz	48.363 kHz	60.004 Hz	√
1280 x 720p	74.250 MHz	37.500 kHz	50.000 Hz	√ *2
1280 x 720p	74.250 MHz	45.000 kHz	60.000 Hz	√ *2
1280 x 960	108.000 MHz	60.000 kHz	60.000 Hz	√
1280 x 1024	108.000 MHz	63.981 kHz	60.020 Hz	√
1600 x 1200	162.000 MHz	75.000 kHz	60.000 Hz	√
1680 x 1050	119.000 MHz	64.674 kHz	59.883 Hz	√ *2
1680 x 1050	146.250 MHz	65.290 kHz	59.954 Hz	√ *2
1920 x 1080	138.500 MHz	66.587 kHz	59.934 Hz	√
1920 x 1080p	74.250 MHz	27.000 kHz	24.000 Hz	√ *2
1920 x 1080p	74.250 MHz	28.125 kHz	25.000 Hz	√ *2
1920 x 1080p	74.250 MHz	33.750 kHz	30.000 Hz	√ *2
1920 x 1080p	148.500 MHz	56.250 kHz	50.000 Hz	√ *2
1920 x 1080p	148.500 MHz	67.500 kHz	60.000 Hz	√
1920 x 1200	154.000 MHz	74.038 kHz	59.950 Hz	√
2048 x 1080	74.250 MHz	27.000 kHz	24.000 Hz	√ *2
2560 x 1440*1	146.250 MHz	43.945 kHz	29.935 Hz	√ *2
2560 x 1440*1	241.500 MHz	88.787 kHz	59.951 Hz	√

\*1 推薦解析度

\*2 必須定義輸出裝置。關於更多詳細內容，請參考輸出裝置使用者操作手冊。

## ● HDMI

解析度	時脈頻率	水平掃描 頻率	垂直掃描 頻率	HDMI
640 x 480	25.175 MHz	31.469 kHz	59.940 Hz	√
640 x 480	25.200 MHz	31.500 kHz	60.000 Hz	√
720 x 400	28.322 MHz	31.469 kHz	70.087 Hz	√
720 (1440) × 480i (4:3)	27.027 MHz	15.750 kHz	60.000 Hz	√
720 (1440) × 480i (16:9)	27.027 MHz	15.750 kHz	60.000 Hz	√
720 x 480p (4:3)	27.027 MHz	31.500 kHz	60.000 Hz	√
720 x 480p (16:9)	27.027 MHz	31.500 kHz	60.000 Hz	√
720 (1440) × 576i (4:3)	27.000 MHz	15.625 kHz	50.000 Hz	√
720 (1440) × 576i (16:9)	27.000 MHz	15.625 kHz	50.000 Hz	√
720 x 576p (4:3)	27.000 MHz	31.250 kHz	50.000 Hz	√
720 x 576p (16:9)	27.000 MHz	31.250 kHz	50.000 Hz	√
800 x 600	40.000 MHz	37.879 kHz	60.317 Hz	√
1024 x 768	65.000 MHz	48.363 kHz	60.004 Hz	√
1280 x 720p	74.250 MHz	37.500 kHz	50.000 Hz	√
1280 x 720p	74.250 MHz	45.000 kHz	60.000 Hz	√
1280 x 960	108.000 MHz	60.000 kHz	60.000 Hz	√
1280 x 1024	108.000 MHz	63.981 kHz	60.020 Hz	√
1600 x 1200	162.000 MHz	75.000 kHz	60.000 Hz	√
1680 x 1050	119.000 MHz	64.674 kHz	59.883 Hz	√ *2
1680 x 1050	146.250 MHz	65.290 kHz	59.954 Hz	√ *2
1920 x 1080	138.500 MHz	66.587 kHz	59.934 Hz	√
1920 x 1080i	74.250 MHz	28.125 kHz	50.000 Hz	√
1920 x 1080i	74.250 MHz	33.750 kHz	60.000 Hz	√
1920 x 1080p	74.250 MHz	27.000 kHz	24.000 Hz	√
1920 x 1080p	74.250 MHz	28.125 kHz	25.000 Hz	√
1920 x 1080p	74.250 MHz	33.750 kHz	30.000 Hz	√
1920 x 1080p	148.500 MHz	56.250 kHz	50.000 Hz	√
1920 x 1080p	148.500 MHz	67.500 kHz	60.000 Hz	√
1920 x 1200	154.000 MHz	74.038 kHz	59.950 Hz	√
2560 x 1440 <sup>*1</sup>	146.250 MHz	43.945 kHz	29.935 Hz	√
2560 x 1440 <sup>*1</sup>	241.500 MHz	88.787 kHz	59.951 Hz	√

\*1 推薦解析度

\*2 必須定義輸出裝置。關於更多詳細內容，請參考輸出裝置使用者操作手冊。

## 1-5. 設定解析度

在把顯示器連接到 PC 之後，如果發現解析度不合適，或者需要更改解析度，可以按下列步驟操作。

### ● Windows 10

1. 用右鍵點選桌面上的任意地方 (圖示除外)。
2. 在顯示的目錄上點選“顯示設定”。
3. 在“自訂您的顯示器”對話方塊中點選“進階顯示設定”。
4. 選擇螢幕，然後從“解析度”下拉式功能表中選擇解析度。
5. 點選“套用”。
6. 在顯示確認對話框時，點選“保留變更”。

### ● Windows 8.1 / Windows 7

1. 對於 Windows 8.1，在開始畫面上點選“桌面”磚，以顯示桌面。
2. 用右鍵點選桌面上的任意地方 (圖示除外)。
3. 在顯示的目錄上選擇“螢幕解析度”。
4. 選擇螢幕，然後從“解析度”下拉式功能表中選擇解析度。
5. 點選“確定”。
6. 在顯示確認對話框時，點選“儲存設定”。

---

#### 附註

- 變更所顯示字元或其他項目的尺寸時，從控制面板選擇“顯示器”，然後變更縮放等級。
- 

### ● OS X Mountain Lion (10.8) 或更新版本

1. 在 Apple 目錄上選擇“系統偏好設定”。
2. 在顯示“系統偏好設定”對話方塊時，點選“顯示器”。  
(如果使用 OS X Mountain Lion (10.8)，點選“硬體”中的“顯示器”。)
3. 在顯示的對話框中選擇“顯示器”選項，在“解析度”區域裡選擇“縮放”。
4. 從可能的解析度設定清單中選擇解析度。  
如果清單中未顯示目標解析度，按住鍵盤上的選項鍵，然後選擇“縮放”。
5. 您的選擇將立即反映出來。您滿意所選取的解析度時，即可關閉視窗。

### ● Mac OS X 10.7

1. 在 Apple 目錄上選擇“系統偏好設定”。
2. 在顯示“系統偏好設定”對話框時，點選“硬體”中的“顯示器”。
3. 在顯示的對話框上選擇“顯示器”選項，在“解析度”區域裡選擇解析度。
4. 您的選擇將立即反映出來。您滿意所選取的解析度時，即可關閉視窗。

## 章節 2 基本調整 / 設定

本章節說明可透過按下螢幕正面的開關來調整和設定的基本功能。

關於進階調整和設定選單的使用設定步驟，請參考 " 章節 3 進階調整 / 設定 " ( 第 16 頁 )。

### 2-1. 操作按鈕的方法

#### 1. 顯示操作按鈕指南

1. 按下任意按鈕 ( 電源除外 )。  
顯示按鈕上方出現操作指南單。

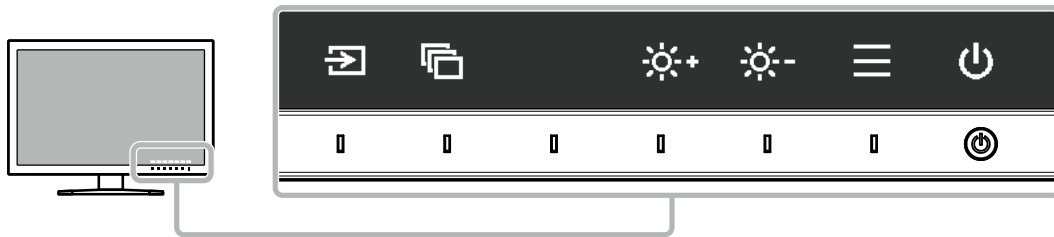

#### 2. 調整 / 設定

1. 按下調整 / 設定按鈕。  
顯示調整 / 設定功能表。
2. 使用按鈕調整 / 設定所選項目，然後選擇  以確認。

#### 3. 退出

1. 選擇 ，退出功能表。
2. 當沒有顯示選單時，如果沒有操作按鈕，操作指南會在幾秒鐘後消失。

##### 附註

- 指南內容視所選功能表或狀態而異。

### 2-2. 切換輸入訊號

當顯示器有多種訊號輸入時，可以切換螢幕上顯示的訊號。

切換輸入訊號時，所顯示訊號的接頭名稱會出現在螢幕右下角。

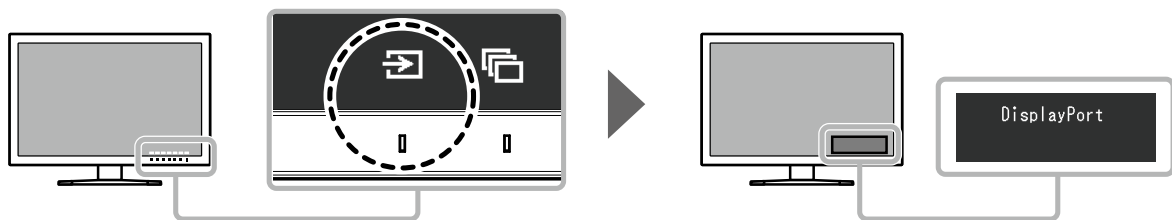

## 2-3. 切換顯示模式 ( 色彩模式 )

此功能可讓您根據螢幕的用途輕易選擇顯示模式。

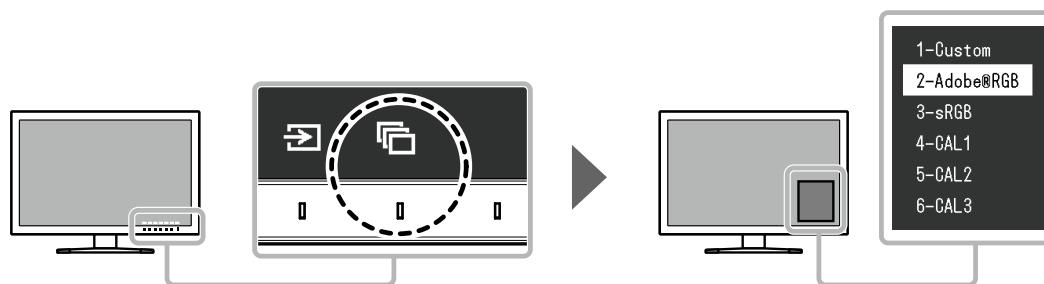

### ● 顯示模式

色彩模式	用途
Standard Mode	使用螢幕的設定功能表調整色彩。
Custom	根據個人喜好選擇以指定色彩設定。
Adobe®RGB	適合符合 Adobe®RGB 相容周邊設備的色彩。
sRGB	適合符合 sRGB 相容周邊設備的色彩。
Calibration Mode ( CAL 模式 )	使用 "ColorNavigator 6" 色彩管理軟體調整螢幕的色彩。
CAL1	顯示由 ColorNavigator 6 調整的螢幕。
CAL2	
CAL3	

#### 附註

- 設定功能表和模式名稱無法同時顯示。
- 您可以停用特定模式選擇。有關詳細內容，請參見 " 模式略過 " ( 第 23 頁 )。
- ColorNavigator 6 的調整結果會根據連接螢幕與電腦所用的接頭反映在以下各個模式。
  - CAL1: DVI
  - CAL2: DisplayPort
  - CAL3: HDMI

## 2-4. 調整亮度

可以將螢幕亮度調整到適合安裝環境或使用者個人喜好。

### 可調整範圍

0 % 至 100 %

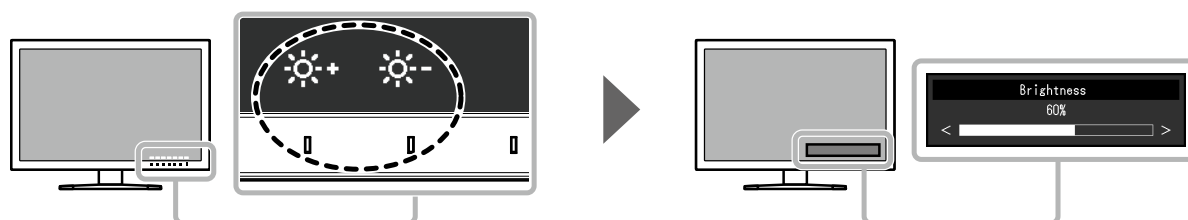

## 章節 3 進階調整 / 設定

本章節就使用設定選單進行顯示器進階調整和設定的步驟進行說明。有關使用螢幕正面按鈕的基本調整 / 設定功能，請參見 " 章節 2 基本調整 / 設定 " ( 第 14 頁 )。



### 3-1. 設定功能表的基本操作

#### 1. 選單顯示

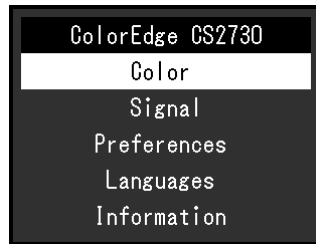

1. 按下任意按鈕 ( 除 ) 除外 )。  
出現操作指南。
2. 選擇 。  
出現設定目錄。





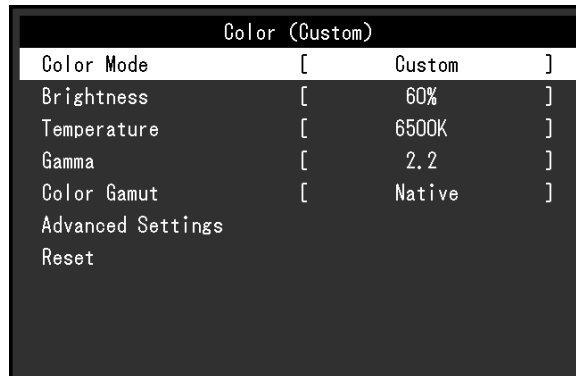

#### 2. 調整 / 設定

1. 使用   選擇要調整 / 設定的功能表，然後選擇 。  
顯示子目錄。

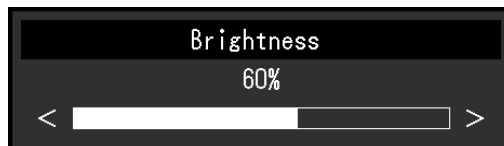



2. 使用   選擇要調整 / 設定的項目，然後按 。  
顯示調整 / 設定功能表。



3. 使用   調整 / 設定所選項目，然後選擇 。  
顯示子目錄。  
在調整 / 設定中選擇 ，會取消調整 / 設定，並恢復進行更改前的狀態。



### 3. 退出

1. 選擇 。  
出現設定目錄。
2. 選擇 。  
退出設定功能表。

---

#### 附註

- 指南內容視所選功能表或狀態而異。
-

## 3-2. 設定功能表的功能

### ● 色彩調整

在標準模式 ( Custom / Adobe®RGB / sRGB ) 中顯示螢幕時，您可以根據個人喜好調整各色彩模式的色彩設定。



#### 注意

- 由於個別螢幕之間的差異，當不同的螢幕顯示同一個圖像時，您看到的色彩可能不相同。在多台螢幕上進行色彩調整時，請用眼睛微調色彩。

#### 附註

- 以“K”和“%”表示的值僅供參考。

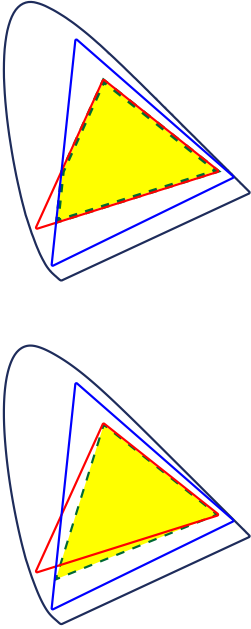

功能	可調整範圍	說明
色彩模式	Custom Adobe®RGB sRGB CAL1 CAL2 CAL3	根據螢幕的用途切換到所需模式。 <b>附註</b> • 有關如何切換模式的詳細內容，請參見 <a href="#">"2-3. 切換顯示模式 (色彩模式)" (第 15 頁)</a> 。
亮度	0 % 至 100 %	改變背光燈 ( 液晶面板上的光源 ) 亮度可以調整螢幕亮度。 <b>附註</b> • 如果無法設定輸入的數值，數值將顯示為洋紅色。在此情況下，請變更數值。
色溫	本地 4000 K 至 10000 K Adobe®RGB sRGB	色溫可以調整。 色溫用數值來表示“白”或“黑”的色調。該數值以“K” (Kelvin) 來表示，與火焰溫度的情況相同。如果螢幕上的影像色溫低即偏紅，如果色溫高則偏藍。 以 100 K 為單位指定色溫，或是選擇標準名稱。 <b>附註</b> • 選擇“本地”時，會顯示螢幕的原始色彩 ( 增益: 每種 RGB 為 100 % )。 • 可以用“增益”執行更高級調整。在更改增益時，色溫變成“使用者”。 • 針對各個色溫設定值設定增益預設值。
伽馬	1.6 到 2.7 Adobe®RGB sRGB	可以調整 Gamma 值。 螢幕亮度隨輸入訊號而變，但變化率與輸入訊號不構成比例關係。使輸入訊號和螢幕亮度之間保持平衡所執行的控制被稱為“伽馬修正”。 設定伽馬，或是選擇標準名稱。
色域	本地 Adobe®RGB sRGB	設定色彩重現區域 ( 色域 )。 “色域”是螢幕、數位相機和印表機等裝置可呈現的色彩範圍。定義多個標準。 <b>附註</b> • 選擇“本地”可顯示螢幕的原始色域。 • 可以設定超出定義色域內螢幕可顯示範圍的色彩之顯示方式。有關詳細內容，請參見 <a href="#">"裁切" (第 19 頁)</a> 。

	功能	可調整範圍	說明
進階設定	色調	-100 到 100	<p>可以用此功能調整色調。</p> <p><b>附註</b></p> <ul style="list-style-type: none"> <li>使用此功能可能無法顯示某些色階。</li> </ul>
	飽和度	-100 到 100	<p>可以用此功能調整色彩飽和度。</p> <p><b>附註</b></p> <ul style="list-style-type: none"> <li>使用此功能可能無法顯示某些色階。</li> <li>最小值 (-100) 讓螢幕變成黑白畫面。</li> </ul>
	裁切	開 關	<p>可以設定超出根據 "色域" (第 18 頁) 所指定色域內螢幕可顯示範圍的色彩之顯示方式。</p> <ul style="list-style-type: none"> <li>"開" 螢幕上可顯示的色彩範圍會根據標準精確顯示。超出可顯示範圍的色彩將飽和。</li> <li>"關" 以色階優先顯示色彩，而不是以色準優先。以標準定義的色域頂點會移至螢幕可顯示的範圍。這樣能顯示最接近螢幕可顯示的色彩。</li> </ul> <div style="text-align: center;">  <p>— 螢幕可顯示的色域 — 標準定義的色域 - - - 螢幕上顯示的色域</p> </div> <p><b>附註</b></p> <ul style="list-style-type: none"> <li>以上圖示為概念圖，而不會顯示螢幕的實際色域。</li> <li>如果在 "色域" (第 18 頁) 選取 "本地"，此設定會停用。</li> </ul>
進階設定	增益	0 % 至 100 %	<p>構成色彩的紅、綠和藍的亮度稱為增益。可以調整增益更改 "白" 的色調。</p> <p><b>附註</b></p> <ul style="list-style-type: none"> <li>使用此功能可能無法顯示某些色階。</li> <li>增益值隨色溫而變。</li> <li>在更改增益時，色溫變成 "使用者"。</li> </ul>
	6 色	-100 到 100	<p>可以分別調整洋紅、紅、黃、綠、青和藍的色調、飽和度和明度。</p>
重設		-	<p>將目前選擇的色彩模式中任一色彩調整重設為初期設定。</p>

## ● 訊號設定

訊號設定用於指定輸入訊號的進階設定，如螢幕顯示尺寸和色彩格式。

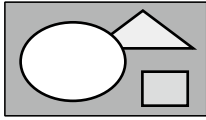
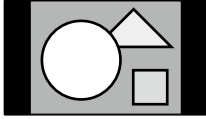
Signal (HDMI)		
Picture Expansion	[	Auto ]
Input Color Format	[	Auto ]
Input Range	[	Auto ]
Noise Reduction	[	Off ]

功能	可調整範圍	說明
畫面擴大	自動 *1 全螢幕 長寬比 點對點	<p>可以更改顯示器顯示的螢幕尺寸。</p> <ul style="list-style-type: none"> <li>“自動” 螢幕自動根據輸入訊號的解析度資訊和長寬比資訊更改螢幕尺寸。</li> <li>“全螢幕” 以全螢幕顯示圖像。垂直比例與水平比例不相等，有些圖案可能會變形。</li> <li>“長寬比” 以全螢幕顯示圖像。但是由於長寬比保持不變，圖像的某些部分可能在水平或垂直方向上無法顯示。</li> <li>“點對點” 以設定的解析度或輸入訊號所指定的尺寸顯示圖像。</li> </ul> <p><b>附註</b></p> <ul style="list-style-type: none"> <li>範例設定 <ul style="list-style-type: none"> <li>- 全螢幕</li> </ul> </li> </ul>  <ul style="list-style-type: none"> <li>- 長寬比</li> </ul>  <ul style="list-style-type: none"> <li>- 點對點 (輸入訊號)</li> </ul> 

\*1 只有在 HDMI 輸入期間偵測到可根據輸入訊號資訊自動判斷設定時才啟用

功能	可調整範圍	說明
輸入色彩格式	自動 *2 YUV 4:2:2*3 YUV 4:4:4*3 YUV*4 RGB	可以指定輸入訊號的色彩空間。 如果色彩顯示錯誤，請嘗試更改此設定。 <b>附註</b> • 使用 DVI 輸入時，無法設定此項。DVI 輸入的色彩空間總是設定為“RGB”。

\*2 只有偵測到可根據輸入訊號資訊自動判斷設定時才啟用

\*3 只有在 HDMI 輸入期間才啟用

\*4 只有在 DisplayPort 輸入期間才啟用

功能	可調整範圍	說明
輸入範圍	自動 *5 完全 有限 ( 109% 白色) 有限	視外部裝置而定，可能限制輸出到螢幕的影像訊號的黑白電平。如果螢幕上顯示的訊號受到限制，黑色會淡一些，白色會暗一些，對比度將會降低。此類訊號的亮度範圍可以擴展以符合螢幕的實際對比度。 • “自動” 螢幕會自動識別輸入訊號的亮度範圍並適當顯示圖像。 • “完全” 輸入訊號的亮度範圍不會擴展。 • “有限 ( 109% 白色)” 螢幕輸入訊號的亮度範圍會從 16 - 254 ( 10 位元 : 64 - 1019 ) 擴展至 0 - 255 ( 10 位元 : 0 - 1023 )。 • “有限” 螢幕輸入訊號的亮度範圍會從 16 - 235 ( 10 位元 : 64 - 940 ) 擴展至 0 - 255 ( 10 位元 : 0 - 1023 )。



\*5 只有在 DisplayPort 輸入或 HDMI 輸入期間才啟用

功能	可調整範圍	說明
降噪	開 關	降低圖像較暗區域的小雜訊。使用此功能可降低圖像中的雜訊和粗糙。 <b>附註</b> • 只有在 HDMI 輸入期間才可設定此項。 • 使用降噪功能可能有損精細圖像的畫質。

## ● 喜好設定

可以根據使用環境或使用個人喜好設定顯示器。

Preferences		
Auto Input Detection	[	Off ]
Menu Rotation	[	0° ]
USB CHARGE Port	[	Normal ]
Power Save	[	On ]
Indicator	[	4 ]
Beep	[	On ]
Input Skip		
Mode Skip		
USB Selection		
Monitor Reset		

功能	可調整範圍	說明
自動輸入偵測	開 關	<p>此功能設定為“開”時，螢幕會自動識別輸入訊號的接頭，以顯示相應的螢幕。外部裝置進入省電模式時，螢幕會自動顯示其他訊號。</p> <p>設定為“關”時，無論是否輸入訊號，螢幕都顯示來自所選接頭的訊號。在此情況下，請用螢幕正面的操作按鈕 (  ) 選擇顯示輸入訊號。</p> <p><b>附註</b></p> <ul style="list-style-type: none"> <li>主電源開啟 / 關閉時，無論此功能的設定如何，都會自動偵測訊號。</li> </ul>
選單旋轉	0° 90°	<p>此功能可讓您變更設定功能表的方向以對齊安裝方向。</p> <p><b>附註</b></p> <ul style="list-style-type: none"> <li>請確認電線是否正確連接。</li> <li>在縱向位置使用螢幕時，需要能支援垂直顯示的顯示卡。在縱向位置放置螢幕時，需要改變所使用顯示卡設定。請參考顯示卡的使用者操作手冊了解詳細內容。</li> <li>在縱向位置使用螢幕時，在將螢幕拉起到支架的最上方位置並向上傾斜後，再旋轉螢幕。</li> </ul> 
USB CHARGE 連接埠	正常 充電專用	<p>螢幕的  USB 下游連接埠支援 USB 3.0 快速充電。將此設定變更為“充電專用”，較之使用“正常”設定，連接到  埠的裝置的充電速度會更快。</p> <p><b>附註</b></p> <ul style="list-style-type: none"> <li>切換此設定前，務必完成所連接 USB 裝置與 PC 之間的通訊。切換設定後，所有通訊會暫時中斷。</li> <li>連接到  埠的裝置必須支援快速充電。</li> <li>設定“充電專用”時，PC 與透過  埠連接的裝置之間無法進行資料通訊，因此連接的裝置無法運作。</li> <li>設定“充電專用”時，即使螢幕與 PC 未透過 USB 電纜連接，也能進行充電。</li> </ul>

功能	可調整範圍	說明
省電	開 關	<p>此功能可讓您根據所連接外部裝置的狀態，將螢幕設定為省電模式。</p> <p>停止檢測訊號輸入約 15 秒後，顯示器將更改為省電模式。在顯示器切換到省電模式之後，螢幕不再顯示圖像。</p> <ul style="list-style-type: none"> <li>退出省電模式 <ul style="list-style-type: none"> <li>如果顯示器收到輸入訊號，它自動退出省電模式，返回正常顯示模式。</li> </ul> </li> </ul> <p><b>附註</b></p> <ul style="list-style-type: none"> <li>轉換為省電模式時，會提前 5 秒顯示消息，提示正在進行轉換。</li> <li>不使用螢幕時，關閉主電源以減少功耗。</li> <li>當顯示器處於省電模式時，與 USB 下行埠相連設備仍在運行。因此，即使在省電模式中，螢幕功耗也會因所連裝置而異。</li> </ul>
指示燈	關 1 到 7	<p>可以設定顯示的螢幕時，會切換電源按鈕和操作按鈕的亮度。(初期設定：4)</p>
嗶聲	開 關	<p>您可以關閉每次操作按鈕時所發出的嗶聲。</p>
跳過輸入	略過 -	<p>此功能可略過切換輸入訊號時不使用的輸入訊號。</p> <p><b>附註</b></p> <ul style="list-style-type: none"> <li>並非所有輸入訊號都能設定為“略過”。</li> </ul>
模式略過	略過 -	<p>此功能可略過選擇模式時不使用的模式。如果顯示模式受到限制，或是您要防止隨機變更顯示狀態時，請使用此功能。</p> <p><b>附註</b></p> <ul style="list-style-type: none"> <li>並非所有模式都能設定為“略過”。</li> <li>在初期設定中，可用的校準模式 (CAL 模式) 視各輸入訊號而異。</li> </ul>
USB 選擇	USB-1 USB-2	<p>兩台 PC 連接到相同螢幕時，輸入訊號可以與 USB 上游連接埠建立關聯。這樣可以在切換輸入訊號時自動切換 USB 連接埠。即使對兩台 PC 校準同一台螢幕，您也不需要變更 USB 電纜連接。此外，您可以連接滑鼠或鍵盤等 USB 裝置到螢幕，並從兩台 PC 使用這些裝置。</p> <p><b>附註</b></p> <ul style="list-style-type: none"> <li>運送本產品前，會在 USB-2 連接埠上安裝保護蓋。使用 USB-2 連接埠時，取下保護蓋。</li> <li>為了透過切換 USB 連接埠以使用，需要兩條 USB 電纜。您需要使用另一條電纜。</li> <li>變更任何設定之前，從螢幕取下任何 USB 記憶體或其他儲存裝置。否則資料可能遺失或受損。</li> <li>無法變更鍵盤的按鍵配置。</li> <li>“自動輸入偵測”功能設定為“開”時，USB 連接埠會根據輸入訊號切換。</li> <li>USB 下游連接埠為顯示圖像的電腦運作。</li> </ul>
螢幕重設	-	<p>除以下設定外，恢復全部設定到初期設定值。</p> <ul style="list-style-type: none"> <li>“管理員設定”功能表中的設定</li> <li>“喜好設定”功能表中的“USB 選擇”項目</li> </ul> <p><b>附註</b></p> <ul style="list-style-type: none"> <li>關於初期設定，請參見“主要初期設定”(第 41 頁)。</li> </ul>

## ● 語言

可以用此功能選擇設定目錄和資訊所用的語言。

### 可調整範圍

英文 / 德文 / 法文 / 西班牙文 / 義大利文 / 瑞典文 / 日文 / 簡體中文 / 繁體中文



## ● 資料

您可以檢查螢幕訊息 ( 型號名稱、序號、韌體版本、使用時間、ColorNavigator 許可狀態、解析度、輸入訊號等 )。

範例：

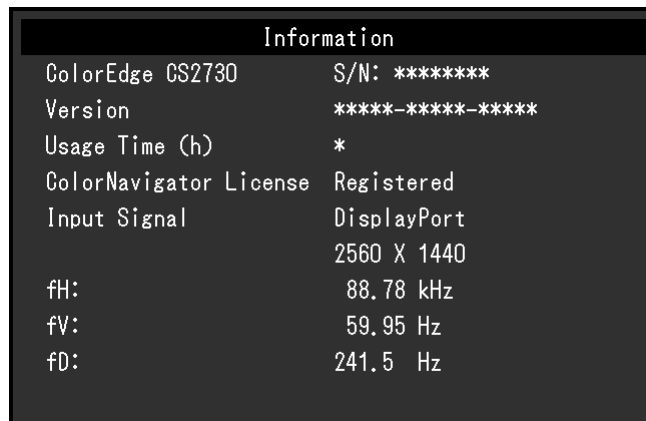





# 章節 4 管理設定

本章節就如何使用“管理員設定”功能表進行螢幕操作設定進行說明。選單用於管理員。正常顯示器使用無需在此選單上進行設定。

## 4-1. “管理員設定” 功能表的基本操作

### 1. 選單顯示

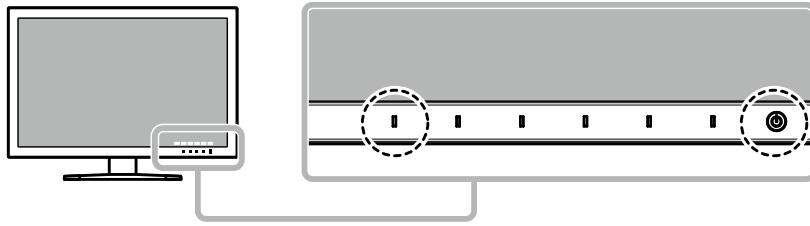

1. 按  關閉顯示器電源。
2. 按最左側按鈕時，按住  2 秒以上，開啟顯示器。



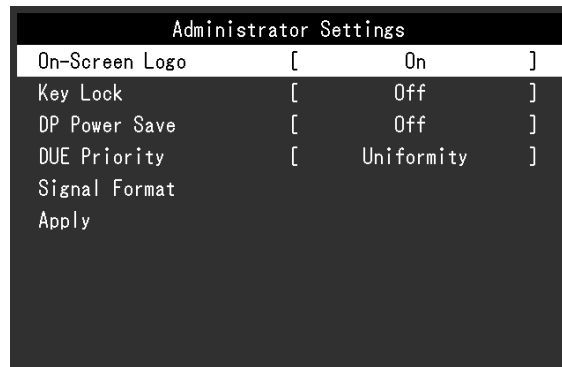



出現“管理員設定”功能表。

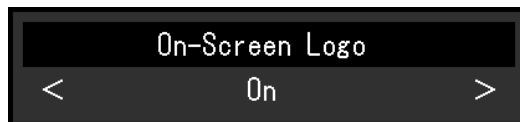

### 2. 設定

1. 用   選擇要設定的項目，然後選擇 。  
顯示調整 / 設定功能表。



2. 用   設定項目，然後選擇 。  
出現“管理員設定”功能表。

### 3. 應用和退出

1. 選擇“套用”，然後選擇 。  
確認設定，“管理員設定”功能表退出。



## 4-2. “管理員設定” 功能表功能



功能		可調整範圍	說明
螢幕標誌		開 關	在接通顯示器電源時，螢幕顯示 EIZO 標誌。  此功能設定為“關”時，不顯示 EIZO 標誌。
操作鎖		關 選單 全部	在為防止設定更改，可以鎖定顯示器正面的操作按鈕。 <ul style="list-style-type: none"> <li>• “關”（初期設定） 啟用所有按鈕。</li> <li>• “選單” 鎖定  按鈕。</li> <li>• “全部” 鎖定除電源按鈕以外的所有按鈕。</li> </ul>
DP Power Save		開 關	如果透過 DisplayPort 接頭連接 PC，再次開啟電源或從省電模式恢復時，視窗或圖示可能會移位。在此情況下，請將此功能設定為“關”。
DUE Priority		Brightness Uniformity	本產品配備數位均勻等化器 (DUE) 功能，可降低顯示的不均勻度。可變更此 DUE 設定。 <ul style="list-style-type: none"> <li>• “Brightness” 優先採用高亮度和高對比度。</li> <li>• “Uniformity” 優先採用降低顯示的不均勻度。</li> </ul> <b>附註</b> <ul style="list-style-type: none"> <li>• 變更 DUE 設定時，必須重新校準調整顯示的螢幕。再次使用 ColorNavigator 6 執行目標校準。有關詳細內容，請參考 ColorNavigator 6 使用者操作手冊（儲存在 CD-ROM 上）。</li> </ul>
訊號格式	DVI	Single Link Dual Link	您可以切換螢幕可顯示的訊號類型。使用 HDMI 訊號輸入時，若要顯示影像訊號，設定為“Video”。
	DisplayPort	RGB RGB/YUV	
	HDMI	Video PC	

# 章節 5 故障排除

## 5-1. 不顯示圖像

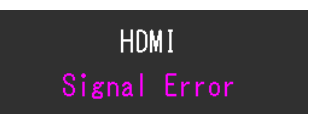
問題	原因及解決方法
<b>1. 不顯示圖像</b> <ul style="list-style-type: none"> <li>電源指示燈不亮。</li> </ul>	<ul style="list-style-type: none"> <li>檢查電源線連接是否正確。</li> <li>開啟螢幕後面的主電源開關。</li> <li>按 。</li> <li>切斷螢幕後面的主電源，幾分鐘後再通電。</li> </ul>
<ul style="list-style-type: none"> <li>電源指示燈是白色。</li> </ul>	<ul style="list-style-type: none"> <li>在設定功能表中增大“亮度”和/或“增益”的數值。(請參見“色彩調整”(第 18 頁))</li> </ul>
<ul style="list-style-type: none"> <li>電源指示燈是橙色。</li> </ul>	<ul style="list-style-type: none"> <li>切換輸入訊號。</li> <li>使用鍵盤或滑鼠。</li> <li>請檢查電腦電源是否有開啟。</li> <li>切斷螢幕後面的主電源，然後再通電。</li> </ul>
<ul style="list-style-type: none"> <li>電源指示燈閃爍橙色燈和白色燈。</li> </ul>	<ul style="list-style-type: none"> <li>當 PC 透過 DisplayPort 接頭連接時可能會發生此問題。透過 EIZO 指定的信號線連接時，關閉螢幕，然後再次開啟。</li> </ul>
<b>2. 顯示下列資訊。</b> <ul style="list-style-type: none"> <li>未輸入訊號時，會出現此訊息。</li> </ul> <p>範例：</p> 	<p>即使顯示器正常工作，如果不正確輸入訊號，也顯示此資訊。</p> <ul style="list-style-type: none"> <li>可能會出現如左圖顯示的訊息，因為某些電腦不會在電源開啟後立即輸出訊號。</li> <li>請檢查電腦電源是否有開啟。</li> <li>檢查信號線連接是否正確。</li> <li>切換輸入訊號。</li> <li>切斷螢幕後面的主電源，然後再通電。</li> </ul>
<ul style="list-style-type: none"> <li>該訊息表示輸入訊號不在規定頻率範圍之內。</li> </ul> <p>範例：</p> 	<ul style="list-style-type: none"> <li>確認 PC 的輸入訊號的設定是否與該顯示器的解析度及垂直頻率是否相符合 (請參考“1-4. 相容的解析度”(第 10 頁))。</li> <li>重新啟動電腦。</li> <li>使用顯示卡工具變更為適當的設定。請參考顯示卡使用者操作手冊了解詳細內容。</li> </ul>

## 5-2. 影像問題

問題	原因及解決方法
1. 螢幕太亮或太暗。	<ul style="list-style-type: none"> <li>用設定功能表上的“亮度”調整。(請參見“色彩調整”(第 18 頁))。LCD 螢幕的背光燈管有固定的使用壽命。如果螢幕變暗或開始閃爍，請聯絡當地 EIZO 代理商。</li> </ul>
2. 殘留影像出現	<ul style="list-style-type: none"> <li>殘留影像是 LCD 螢幕的一種特性。請避免長時間顯示同一個圖像。</li> <li>使用螢幕保護程式或關閉定時器功能可延長顯示器使用的壽命。</li> </ul>
3. 螢幕上殘留綠 / 紅 / 藍 / 白點或缺陷點。	<ul style="list-style-type: none"> <li>這是面版本身的特性，不是故障。</li> </ul>
4. 螢幕出現波紋	<ul style="list-style-type: none"> <li>在整個螢幕上顯示白色或黑色圖像。此現象可能會消失。</li> </ul>
5. 螢幕顯示有干擾	<ul style="list-style-type: none"> <li>當輸入 HDCP 訊號時，正常的影像有可能無法立即顯示。</li> </ul>
6. ( DisplayPort 訊號輸入) 再次開啟電源或從省電模式恢復時，視窗或圖示可能會移位。	<ul style="list-style-type: none"> <li>請將設定功能表中“DP Power Save”設定為“關”(請參見“DP Power Save”(第 26 頁))。</li> </ul>
7. ( DisplayPort 或 HDMI 輸入) 螢幕色彩顯示怪異。	<ul style="list-style-type: none"> <li>嘗試更改設定功能表中的“輸入色彩格式”(請參見“輸入色彩格式”(第 21 頁))。</li> <li>對於 HDMI 訊號輸入，嘗試更改設定功能表中的“訊號格式”(請參見“訊號格式”(第 26 頁))。</li> </ul>
8. 整個螢幕上沒有顯示圖像。	<ul style="list-style-type: none"> <li>嘗試更改設定功能表中的“畫面擴大”(請參見“畫面擴大”(第 20 頁))。</li> <li>對於 HDMI 訊號輸入，檢查設定功能表中的“訊號格式”是否設定為“PC”(請參見“訊號格式”(第 26 頁))。</li> </ul>

## 5-3. 其他問題

問題	原因及解決方法
1. 無法顯示設定功能表 / 模式功能表	<ul style="list-style-type: none"> <li>確認操作按鈕鎖定功能是否啟用(請參見“操作鎖”(第 26 頁))。</li> <li>顯示 ColorNavigator 6 的主視窗時，操作按鈕鎖定。退出軟體。</li> </ul>
2. 偵測不到透過 USB 電纜連接的螢幕。 / 連接至螢幕的 USB 裝置無法使用。	<ul style="list-style-type: none"> <li>檢查 USB 電纜是否正確連接(請參見“6-5. 使用 USB (Universal Serial Bus)”(第 36 頁))。</li> <li>如果周邊裝置連接到  埠，嘗試檢查“USB CHARGE 連接埠”設定(請參見“USB CHARGE 連接埠”(第 22 頁))。如果設定為“充電專用”，周邊裝置無法使用。</li> <li>嘗試變更為電腦上的其他 USB 連接埠。</li> <li>嘗試變更為螢幕上的其他 USB 連接埠。</li> <li>重新啟動電腦。</li> <li>PC 與周邊裝置直接連接時，若周邊裝置正常使用，請聯絡當地 EIZO 代理商。</li> <li>檢查電腦和作業系統是否有支援 USB。(關於各設備的 USB 相容性，請洽其製造商。)</li> <li>視您使用的 USB 3.0 主機控制器而定，連接的 USB 裝置可能無法正確識別。更新為各製造商提供的最新 USB 3.0 驅動程式，或是將螢幕連接到 USB 2.0 連接埠。</li> <li>當使用 Windows 系統時，請檢查系統 USB 的 BIOS 設定。(詳細內容請參考您電腦的使用者操作手冊。)</li> </ul>
3. 未輸出聲音。	<ul style="list-style-type: none"> <li>本螢幕不支援 DisplayPort / HDMI 聲音訊號。</li> </ul>

## 章節 6 參考

### 6-1. 安裝旋臂

可將支架拆除，在顯示器上安裝底座（或其他支架）。有關相應的任選臂（或任選支架），請參考我們的網站。  
<http://www.eizoglobal.com>

#### 注意

- 安裝臂或支架時，請按照其使用者操作手冊進行操作。
- 使用其它廠商的旋臂或支架時請事先確認選擇符合 VESA 標準。安裝臂或支架時，使用本產品附帶的 VESA 安裝螺絲。
  - 螺絲孔之間的孔距：100 mm × 100 mm
  - 臂或支架的 VESA 安裝部份外型尺寸：122 mm × 122 mm 或以下
  - 金屬板厚度：2.6 mm
  - 其強度必須足以承受螢幕和附件（如電線）的重量（不包括支架）。
- 使用臂或支架時，根據以下螢幕傾斜角度進行連接。
  - 向上 45°，向下 45°
- 安裝旋臂後請連接電源線。
- 請勿上下移動取下的支架。否則可能會造成人員受傷或設備受損。
- 顯示器、旋臂以及支架很重。裝置掉落可能會造成人員受傷或設備受損。
- 以縱向模式安裝螢幕時，將螢幕依順時針方向旋轉 90°。

## 安裝任選臂 ( 或任選支架 )

1. 為了防止損壞面板表面，請將螢幕面板朝下放置在平穩的表面上，並墊有柔軟乾淨的布。
2. 拆下底座。

如下圖所示，按住鎖定按鈕 (1)，然後將支架朝支架底座滑動，直到觸及 (2)。然後將支架向上抬起 (3)。

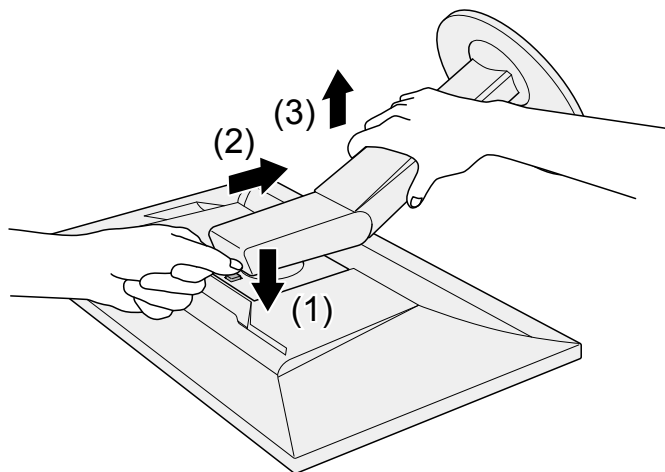

3. 將旋臂或支架連接到螢幕。

安裝臂或支架時，使用本產品附帶的 VESA 安裝螺絲。

## 安裝原始支架

1. 取下任選臂 ( 或任選支架 ) 上的固定螺絲，然後卸下任選臂 ( 或任選支架 )。
2. 為了防止損壞面板表面，請將螢幕面板朝下放置在平穩的表面上，並墊有柔軟乾淨的布。
3. 安裝原始支架。

如下圖所示，將支架上的四個凸緣插入後面板上的方形孔 (1)，然後將支架朝螢幕上部滑動，直到聽見喀嗒聲 (2)。

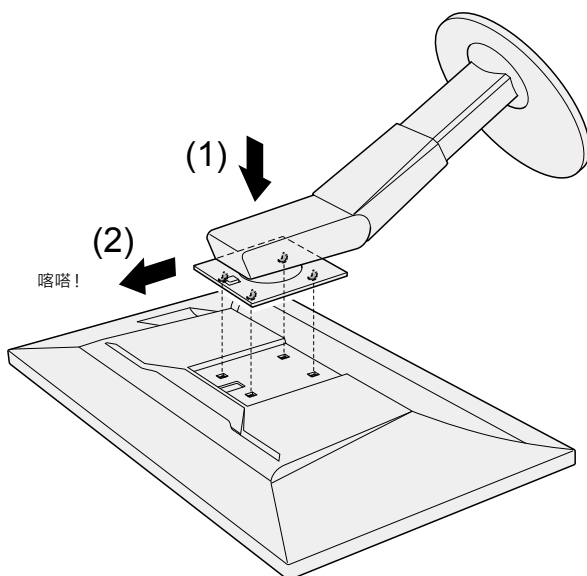

## 6-2. 拆卸 / 安裝支架底座

### 拆卸步驟

可按照下列步驟拆卸設定時安裝的支架底座。

1. 將 LCD 螢幕放在鋪有軟布的平穩表面上，面板表面朝下。
2. 將支架底座底部的桿向上提起。

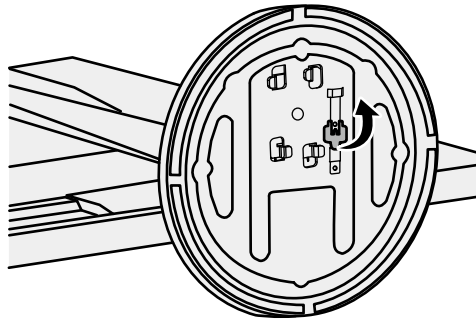

3. 將支架底座逆時針旋轉以將其卸下。

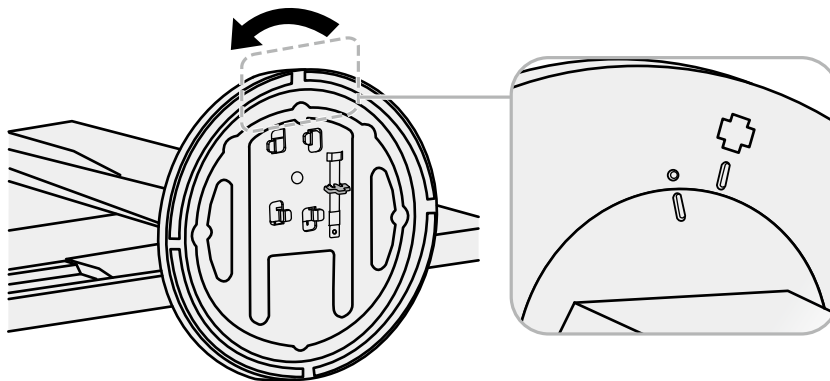

## 安裝步驟

可按照下列步驟將已卸下的支架底座再次安裝到螢幕。

- 1. 將 LCD 螢幕放在鋪有軟布的平穩表面上，面板表面朝下。**

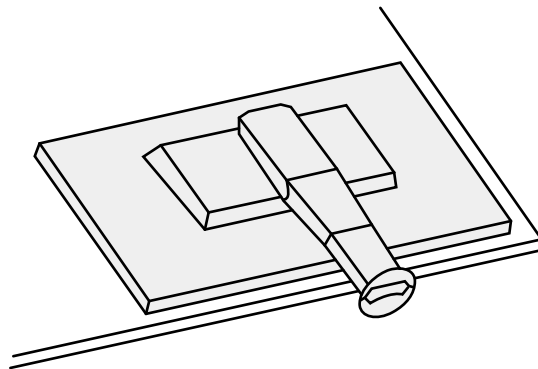

- 2. 將支架底座安裝到支架支柱上。**

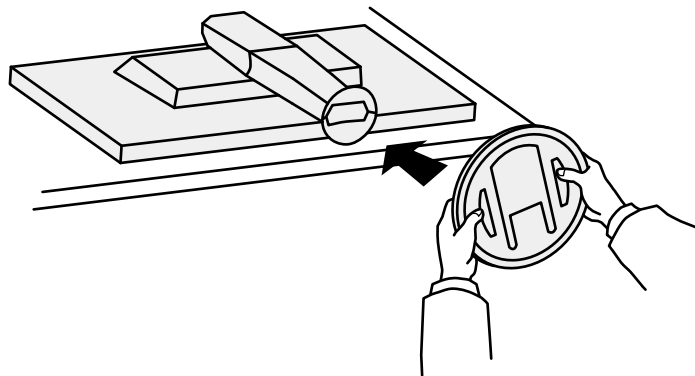



**3. 將支架底座順時針旋轉，直到聽見喀嗒聲。**

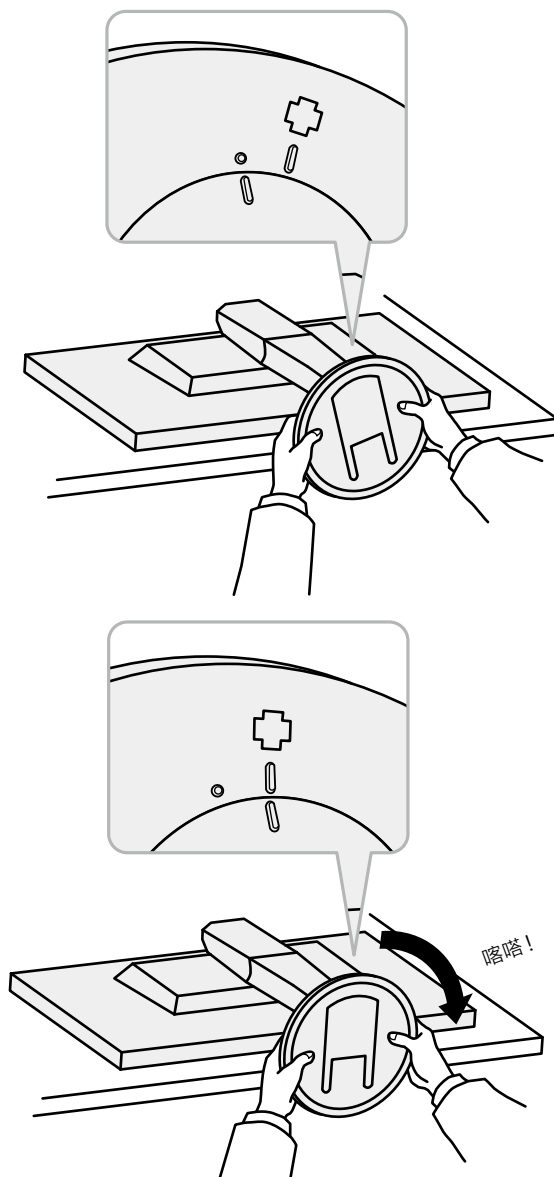

## 6-3. 安裝 / 拆卸電纜收納架

本產品隨附電纜收納架。使用電纜收納架整理螢幕所連接的線纜。

### 安裝步驟

1. 將電纜穿過電纜收納架。
2. 關閉電纜收納架。

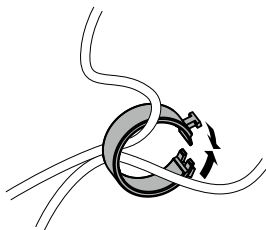

3. 電纜收納架關閉時，將其插入支架。

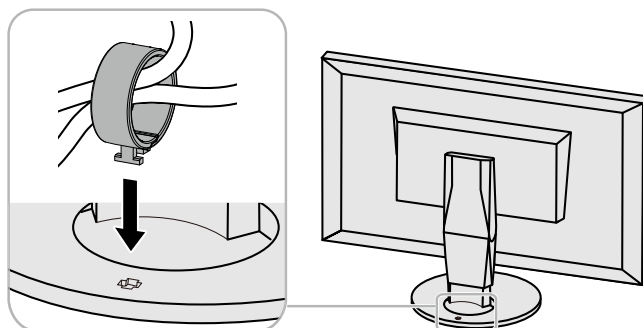

### 附註

- 可以將電纜收納架垂直或平行插入支架。依照電纜方向改變電纜收納架的方向。

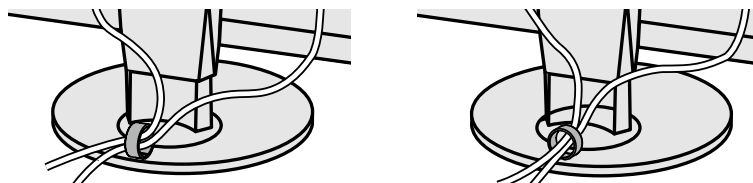

### 拆卸步驟

1. 關閉電纜收納架。
2. 電纜收納架關閉時，從支架拉出。

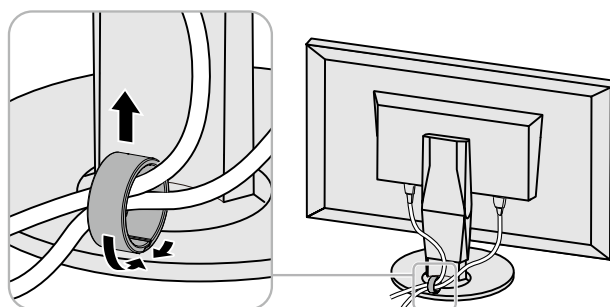

## 6-4. 連接多個外部裝置

本產品可讓您連接多個外部裝置並在它們之間切換顯示。

### 連接範例

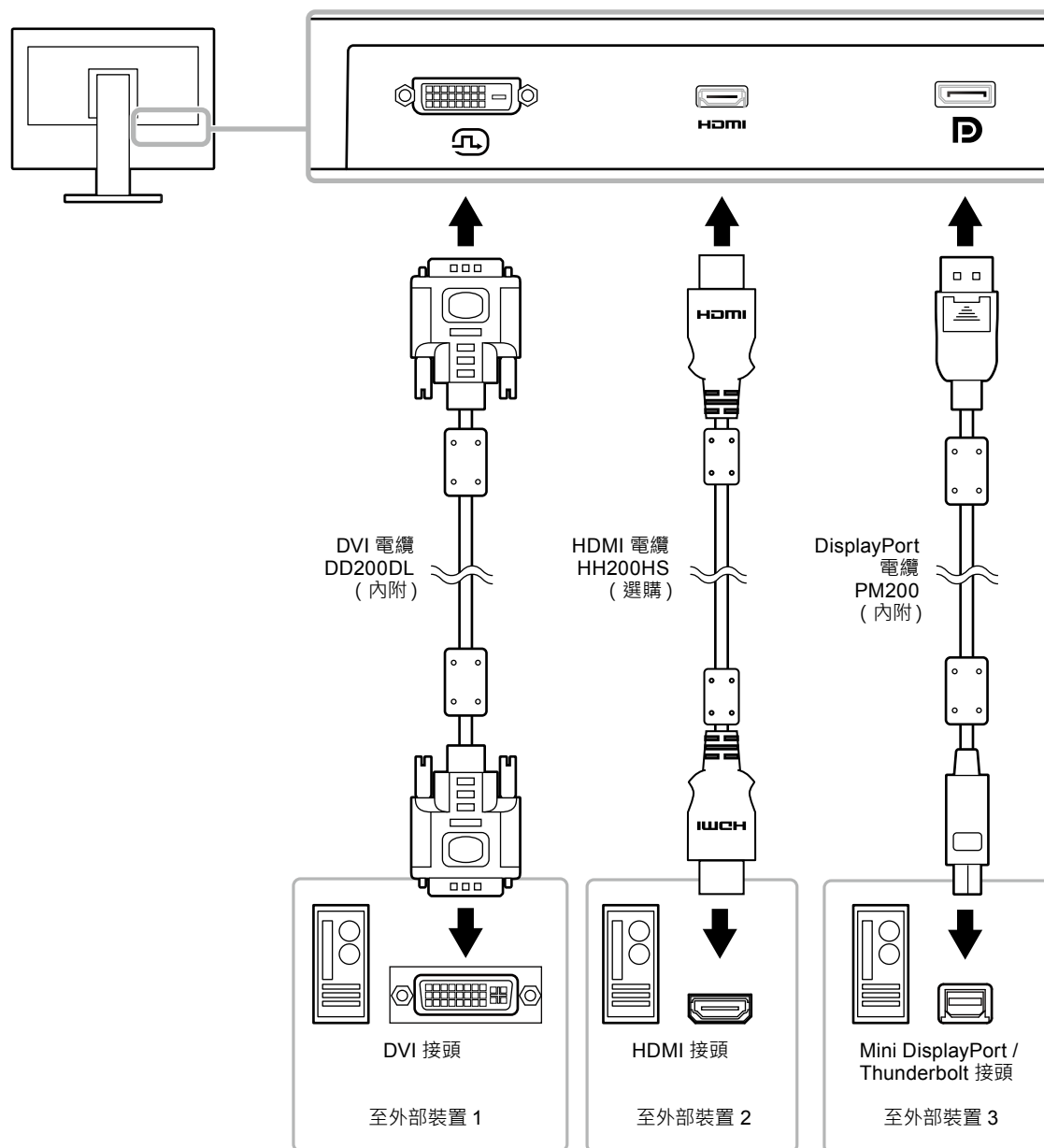

#### 附註

- 每次更改輸入訊號，請按下螢幕正面的操作按鈕 (  )。所選輸入接頭名稱出現在螢幕右下角。
- 本產品會自動識別出輸入訊號的接頭。有關詳細內容，請參見 "自動輸入偵測" (第 22 頁)。

## 6-5. 使用 USB ( Universal Serial Bus )

這個顯示器提供支援 USB 標準規格集線器，當連接至 USB 相容的 PC 時，螢幕功能像 USB 集線器一樣，可容易的連接 USB 周邊設備。

### 附註

- 顯示器支援 USB 3.0。連接支援 USB 3.0 的周邊裝置時，可進行高速資料傳輸 ( 但是，僅適用於以 USB 電纜連接 PC 和支援 USB 3.0 的周邊裝置 )。
-  USB 下游連接埠也支援快速充電。讓您能在短時間內為智慧型手機或平板電腦充電。( 請參見 "USB CHARGE 連接埠" ( 第 22 頁 ) )

### ● 系統環境需求

- 電腦有支援 USB 埠。
- Windows 10 / Windows 8.1 / Windows 7，或是 Mac OS X 10.7.5 或更新版本
- USB 電纜 (UU200SS (USB 3.0))

### 注意

- 視所使用的 PC、作業系統或周邊裝置而定，本螢幕可能無法工作。有關周邊裝置的 USB 相容性問題，請聯絡其各自製造商。
- 當顯示器處於省電模式時，與 USB 下行埠相連設備仍在運行。因此，即使在省電模式中，螢幕功耗也會因所連裝置而異。
- 當主電源開關關閉時，USB 下行相連的週邊設備也將無法使用。
- “喜好設定” 中的 “USB CHARGE 連接埠” 設定設為 “充電專用” 時，如果連接到  埠，周邊裝置無法使用。
- 切換 “USB CHARGE 連接埠” 設定前，確保連接螢幕的所有周邊裝置與 PC 之間的通訊結束。切換設定後，所有通訊會暫時中斷。

## ● 連接步驟 (USB 功能的設定)

1. 當電腦開啟時，使用 USB 線連接顯示器與電腦。
2. 在 PC 的 USB 下游連接埠與螢幕的 USB 上游連接埠 1 之間連接 USB 電纜。  
連接 USB 線之後，USB 功能自動建立。
3. 將 USB 周邊裝置連接螢幕的 USB 下游連接埠。

---

### 附註

- 在初期設定中，USB 上游連接埠 1 啟用。連接兩台 PC 時，請參見 "USB 選擇" (第 23 頁)。
- 

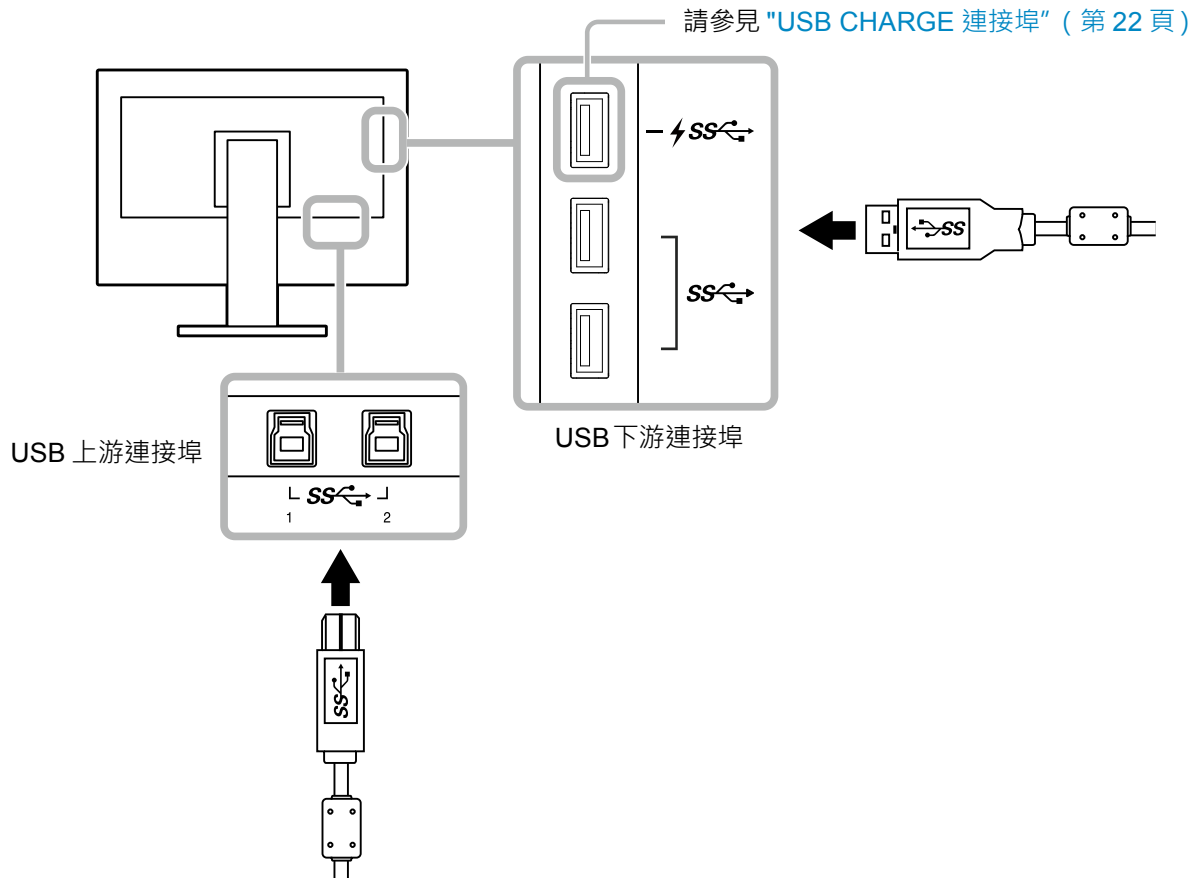

## 6-6. 規格表

液晶面板	類型	IPS (抗炫光)	
	背光	廣色域 LED	
	尺寸	68.5 cm (27.0 英寸)	
	解析度	2560 點 × 1440 行	
	可視範圍 (水平 × 垂直)	596.7 mm × 335.6 mm	
	點距	0.2331 mm × 0.2331 mm	
	顯示顏色	約 107,374 萬色 (10 位元輸入)	
	可視角度 (水平 × 垂直 · 典型)	178 ° / 178 °	
	建議亮度 (典型)	120 cd/m <sup>2</sup> 或以下 (溫度 : 5000 K - 6500 K)	
	對比度 (典型)	1000 : 1 ( "DUE Priority" 設定為 "Brightness" 時 )	
	反應時間 (典型)	黑 - 白 - 黑 : 12 ms 灰色至灰色 : 10 ms	
	色域螢幕 (典型)	Adobe® RGB 覆蓋率 : 99 % · NTSC 比率 103 %	
	影像訊號	輸入端	DVI-D x 1: 支援 8 位元顯示 ( Single Link / Dual Link · HDCP 相容 ) HDMI x 1: 支援 8 位元、10 位元和 12 位元顯示 *1、*2 ( HDCP 相容 ) DisplayPort x 1: 支援 8 位元和 10 位元顯示 ( HDCP 相容 ) *1 HDMI 輸入圖像的顯示位元數上限為 10。 *2 HDMI 輸入訊號的解析度為 2560 x 1440 時 · 支援 8 位元顯示。
水平掃描頻率		26 kHz - 89 kHz (DVI · DisplayPort) · 15 kHz - 89 kHz (HDMI)	
垂直掃描頻率		23 Hz - 61 Hz (720 x 400:69 Hz - 71 Hz)	
幀同步模式		23.75 Hz - 30.5 Hz · 47.5 Hz - 61.0 Hz	
時脈頻率 (最大)		242 MHz	
USB		連接埠	上游連接埠 x 2 · 下游連接埠 x 3 (  埠支援快速充電 )
	標準	USB 規格 3.0 版 USB 電池充電規格 1.2 版	
	傳輸速度	5 Gbps ( 超速 ) · 480 Mbps ( 高速 ) · 12 Mbps ( 全速 ) · 1.5 Mbps ( 低速 )	
	電源供應	下游	: 最大 900 mA/1 個埠
		下游	: 正常 : 最大 1.5 A/1 個埠 · 充電專用 : (  埠 ) 最大 2.1 A/1 個埠
電源	輸入	100–240 VAC ±10 % · 50/60 Hz 1.15 A–0.50 A	
	最大功耗	110 W 或更低	
	省電模式	0.6 W 或更低 ( 當 "DP Power Save" 設定為 "開" · "USB CHARGE 連接埠" 設定為 "正常" · 而且沒有連接 USB 裝置時 )	
	待機模式	0.6 W 或更低 ( 當 "DP Power Save" 設定為 "開" · "USB CHARGE 連接埠" 設定為 "正常" · 而且沒有連接 USB 裝置時 )	
規格	外型尺寸	更低高度 : 638 mm × 404.1 mm × 245 mm ( 寬 × 高 × 深 ) ( 傾斜度 : 0° ) 更高高度 : 638 mm × 564.5 mm × 264 mm ( 寬 × 高 × 深 ) ( 傾斜度 : 35° )	
	外型尺寸 ( 不含支架 )	638 mm × 378.2 mm × 64 mm ( 寬 × 高 × 深 )	
	重量	約 8.9 kg	
	重量 ( 不含底座 )	約 6.1 kg	
	高度調整	155 mm ( 傾斜度 0° ) / 145 mm ( 傾斜度 35° )	
	傾斜	向上 35° · 向下 5°	
	轉角	344°	
	垂直旋轉	順時針 90°	

使用環境要求	溫度	0 °C - 35 °C
	濕度	20 % 至 80 % R.H.( 無凝結 )
	壓力	540 hPa 至 1,060 hPa
運送 / 儲存環境要求	溫度	-20 °C - 60 °C
	濕度	10 % 至 90 % R.H.( 無凝結 )
	壓力	200 hPa 至 1,060 hPa

# ● 外型尺寸

單位：mm

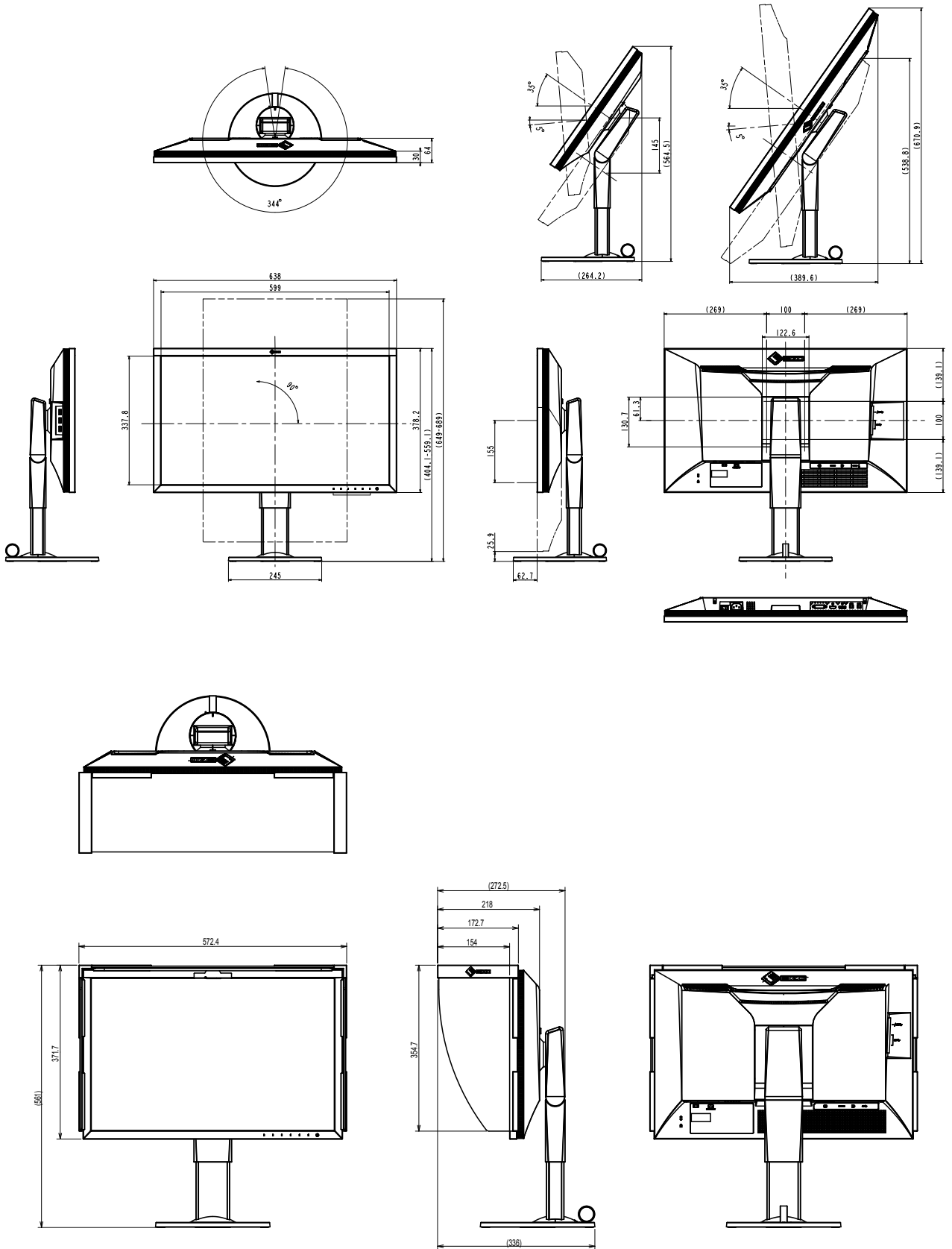



## ● 主要初期設定

色彩模式		Custom
畫面擴大	DVI 輸入	長寬比
	DisplayPort 輸入	長寬比
	HDMI 輸入	長寬比 ( "自動" 啟用時 : 自動 )
輸入色彩格式	DisplayPort 輸入	自動
	HDMI 輸入	自動 ( "自動" 停用時 : RGB )
輸入範圍	DVI 輸入	完全
	DisplayPort 輸入	自動
	HDMI 輸入	自動
降噪		關
自動輸入偵測		關
選單旋轉		0°
USB CHARGE 連接埠		正常
省電		開
指示燈		4
嗶聲		開
語言		English
螢幕標誌		開
操作鎖		關
USB 選擇		USB-1
訊號格式	DVI	Dual Link
	DisplayPort	RGB
	HDMI	PC

## ● 選購配件

訊號線	HH200HS (HDMI - HDMI) PP200 (DisplayPort - DisplayPort)
-----	------------------------------------------------------------

有關配件的最新消息，請參考我們的網站：<http://www.eizoglobal.com>

# 章節 7 詞彙

## Adobe®RGB

這是 Adobe Systems 於 1998 年提出的實際 RGB 色域的定義。色彩重現範圍(色域圖)比 sRGB 更廣，且非常適合印刷等領域。

## 色域

可以選擇 YUV 與 RGB 等。YUV 使用亮度 (Y)、藍色差 (U) 與紅色差 (V) 來表示色彩。RGB 使用 3 種色彩的色階，即紅 (R)、綠 (G) 與藍 (B) 來表示色彩。

## DisplayPort

這是根據 VESA 所標準化的影像訊號介面標準。其開發目的在於取代傳統的 DVI 與類比介面，可以傳輸 DVI 不支援的高解像度訊號與聲音訊號。標準大小與迷你大小的接頭已標準化。

## DVI (數位影像介面)

DVI 是一種數位介面標準。DVI 可直接傳輸電腦的數位資料，完全不會遺失資料。其採用 TMDs 傳輸系統與 DVI 接頭。DVI 接頭有兩種類型。一種 DVI-D 接頭只能輸入數位訊號，另一種 DVI-I 接頭則能輸入數位和類比訊號。

## 增益

用來調整紅、綠、藍各色的參數。LCD 顯示器會藉由通過面板彩色濾光片的光線來顯示色彩。紅、綠、藍是三原色。畫面上所有色彩都是以這三色的組合顯示而成。您可以調整穿過各色濾光片的光強度(量)來變更色調。

## 伽馬

一般而言，顯示器亮度會以非線性的方式隨輸入訊號強度改變，稱為「伽馬特性」。當 gamma 值愈低時，中間色調區域會顯得較亮，gamma 值愈高時，則會顯得較暗。變更 gamma 值不會影響對比度。應選擇適合顯示內容的 gamma 值。

## HDCP (高頻寬數位內容保護)

開發數位訊號編碼系統的目的是為複製保護如視訊、音樂等數位內容的系統。這個系統可藉由將透過 DVI 或 HDMI 接頭在輸出端傳送的數位內容編碼，並在輸入端解碼的方式，安全地傳送數位內容。如果輸出及輸入端的設備都不適合使用 HDCP 系統，便無法複製任何數位內容。

## HDMI (高清晰度多媒體介面)

HDMI 是數位介面標準，針對消費性電子設備或 AV 裝置所開發。此標準在 DVI 標準的基礎上發佈，這是 PC 與螢幕之間連接的一種介面規格。投射的圖像、聲音與控制訊號未經壓縮，可使用一條傳輸線來傳送。

## L\*

L\* 是基於 CIELUV 與 CIELAB 色域的亮度值。CIELUV 與 CIELAB 是描述色彩與人類視覺之間關係的色域，其中 L\* 對應於可感知的亮度。

## 解像度

LCD 面板由許多指定大小的像素所組成，這些像素會照亮並形成影像。本螢幕由 2560 水平像素與 1440 垂直像素組成。在 2560 × 1440 解析度下，照亮所有像素即為全螢幕顯示 (1:1)。

## sRGB (標準 RGB)

周邊裝置 (如顯示器、印表機、數位相機、掃描器) 之中色彩重現與色域的國際標準。這是網際網路的簡單色彩匹配方式，可以使用與傳輸和接收裝置接近的色調顯示色彩。

## 溫度

色溫是用來測量白色色調的方式，一般以絕對溫度 (K) 的度數來表示。如同火焰的溫度，低溫時畫面會變紅，高溫時則會變藍。

5000 K：白色中略帶紅色

6500 K：稱為日光平衡的白色

9300 K：白色中略帶藍色

# 附錄

## 商標

詞彙 HDMI 和 HDMI High-Definition Multimedia Interface 以及 HDMI 標誌，都是 HDMI Licensing, LLC 在美國及其他國家或地區的商標或註冊商標。

DisplayPort Compliance Logo 和 VESA 是 Video Electronics Standards Association 的註冊商標。

SuperSpeed USB Trident 標誌是 USB Implementers Forum, Inc. 的註冊商標。



Kensington 和 MicroSaver 是 ACCO Brands Corporation 的註冊商標。

Thunderbolt 是 Intel Corporation 在美國及 / 或其他國家或地區的商標。

Microsoft、Windows 以及 Windows Vista 是 Microsoft Corporation 在美國及其他國家或地區的註冊商標。

Adobe 是 Adobe Systems Incorporated 在美國及其他國家或地區的註冊商標。

Apple、Mac OS、Macintosh 和 ColorSync 是 Apple Inc. 的註冊商標。

EIZO、EIZO 標誌、ColorEdge、DuraVision、FlexScan、FORIS、RadiCS、RadiForce、RadiNET、Raptor 和 ScreenManager 都是 EIZO Corporation 在日本及其他國家或地區的註冊商標。

ColorEdge Tablet Controller、ColorNavigator、CuratOR、EcoView NET、EIZO EasyPIX、EIZO Monitor Configurator、EIZO ScreenSlicer、G-Ignition、i Sound、Quick Color Match、Re/Vue、Screen Administrator 和 UniColor Pro 都是 EIZO Corporation 的商標。

所有其他公司和產品名稱，則是個別擁有人的商標或註冊商標。

## 授權 / 版權

由 Ricoh 所設計的 Round Gothic Bold 點陣圖字型可用於在此產品上顯示的字元。

# FCC 符合性聲明

For U.S.A., Canada Only

## FCC Declaration of Conformity

We, the Responsible Party

EIZO Inc.

5710 Warland Drive, Cypress, CA 90630

Phone: (562) 431-5011

declare that the product

Trade name: EIZO

Model: ColorEdge CS2730

is in conformity with Part 15 of the FCC Rules. Operation of this product is subject to the following two conditions: (1) this device may not cause harmful interference, and (2) this device must accept any interference received, including interference that may cause undesired operation.

This equipment has been tested and found to comply with the limits for a Class B digital device, pursuant to Part 15 of the FCC Rules. These limits are designed to provide reasonable protection against harmful interference in a residential installation. This equipment generates, uses, and can radiate radio frequency energy and, if not installed and used in accordance with the instructions, may cause harmful interference to radio communications. However, there is no guarantee that interference will not occur in a particular installation. If this equipment does cause harmful interference to radio or television reception, which can be determined by turning the equipment off and on, the user is encouraged to try to correct the interference by one or more of the following measures.

- \* Reorient or relocate the receiving antenna.
- \* Increase the separation between the equipment and receiver.
- \* Connect the equipment into an outlet on a circuit different from that to which the receiver is connected.
- \* Consult the dealer or an experienced radio/TV technician for help.

Changes or modifications not expressly approved by the party responsible for compliance could void the user's authority to operate the equipment.

### Note

Use the attached specified cable below or EIZO signal cable with this monitor so as to keep interference within the limits of a Class B digital device.

- AC Cord
- Shielded Signal Cable (enclosed)

## Canadian Notice

This Class B digital apparatus complies with Canadian ICES-003.

Cet appareil numérique de la classe B est conforme à la norme NMB-003 du Canada.

# 有限責任擔保

EIZO Corporation (以下簡稱「EIZO」) 與 EIZO 授權的經銷商 (以下簡稱「經銷商」) 接受並依照本有限責任擔保 (以下簡稱「擔保」) 之條款，向從 EIZO 或經銷商購買本文中所規定產品 (以下簡稱「產品」) 的原始購買者 (以下簡稱「原始購買者」) 提供保固；在保固期內 (規定如下)，如果原始購買者發現按本產品所附說明手冊 (以下簡稱「使用者操作手冊」) 所述方式正常使用本產品過程中，本產品出現故障或損壞，EIZO 與經銷商根據其獨自的判斷免費修理或更換該產品。

本擔保限定為 (i) 自購買本產品之日起的五 (5) 年或限定為 (ii) 使用本產品達到 3 萬個小時的期限 (以下簡稱「保固期」)。EIZO 與經銷商將不向原始購買者或任何第三方承擔本擔保所規定之外的與本產品有關任何責任或義務。

本產品的任何部件停產五 (5) 年後，EIZO 與經銷商將不再保留或保管任何此等部件 (設計部件除外)。維修螢幕時，EIZO 與經銷商將使用符合本公司品質管制標準的替換零件。如果本裝置因其狀況或相關零件缺貨而無法維修，EIZO 與經銷商可能會使用性能相同的產品進行更換，而不是對其進行維修。

本擔保僅對設有經銷商的國家或地區有效。本擔保並不限制原始購買者的任何法律權利。

無論本擔保的其他任何條款如何規定，對於下列任何一種情況，EIZO 與經銷商將不承擔本擔保規定責任：

- (a) 因運輸損害、改裝、改變、濫用、誤用、意外事故、安裝不當、災害、維護不善與 / 或由除 EIZO 與經銷商以外的第三方進行不當維修造成本產品之任何故障；
- (b) 因可能的技術創新與 / 或法規造成產品的任何不相容；
- (c) 感測器之任何老化；
- (d) 因 LCD 面板與 / 或背燈等消耗品零件之老化造成任何顯示性能低劣 (例如亮度變化、亮度均勻性變化、色彩變化、色彩均勻性變化、像素燒毀等像素缺陷等)；
- (e) 因外部設備造成本產品之任何故障；
- (f) 因本產品的原始序號改變或移除造成本產品之任何故障；
- (g) 本產品之任何正常老化，尤其是消耗品、配件與 / 或配件 (例如按鈕、旋轉零件、纜線、使用者操作手冊等)；以及
- (h) 因本產品外觀包括 LCD 面板表面之任何變形、變色與 / 或翹曲。

為了獲得本擔保規定的服務，原始購買者必須使用原始包裝或其他具有同等保護程度的適當包裝將本產品運送到當地經銷商，並且預付運費，承擔運輸中的損壞與 / 或損失的風險。要求提供本擔保規定的服務時，原始購買者必須提交購買本產品與標明此類購買日期的證明。

按本擔保規定進行了更換與 / 或維修的任何產品的保固期，將在原始保固期結束時終止。

在返回給 EIZO 或經銷商進行維修後，任何產品的任何媒體或任何部件中儲存的資料或其他資訊發生任何損壞或遺失，對此 EIZO 與經銷商將不承擔責任。

對於本產品及其質量、性能、可銷售性以及對於特殊用途的適合性，EIZO 與經銷商不提供其他任何明示或暗示的保固。因使用本產品或無法使用本產品或因與本產品有任何關係 (無論是否根據協議) 而造成：任何附帶的、間接的、特殊的、隨之發生的或其他損害 (包括但不限於利潤損失、業務中斷、業務資訊遺失或其他任何金錢損失) 以及侵權行為、過失、嚴格賠償責任或其他責任，即使已經向 EIZO 或經銷商提出了發生此等損害的可能性，對此 EIZO 或經銷商概不承擔責任。本免責條款還包括因第三方向原始購買者提出索賠而可能發生的任何責任。本條款的本質是限制由於本有限責任擔保與 / 或銷售本產品所發生的 EIZO 與經銷商的潛在責任。

## 限用物質含有情況標示

設備名稱：LCD 彩色顯示器 · 型號 ( 型式 )：ColorEdge CS2730 Equipment name: Color LCD Monitor, Type designation (Type): ColorEdge CS2730						
單元 Unit	限用物質及其化學符號 Restricted substances and its chemical symbols					
	鉛 Lead (Pb)	汞 Mercury (Hg)	鎘 Cadmium (Cd)	六價鉻 Hexavalent chromium (Cr <sup>+6</sup> )	多溴聯苯 Polybrominated biphenyls (PBB)	多溴二苯醚 Polybrominated diphenyl ethers (PBDE)
電路板 Printed circuit board	—	○	○	○	○	○
外殼 Housing	○	○	○	○	○	○
液晶面板 LCD panel	—	○	○	○	○	○
其他 Other	—	○	○	○	○	○
備考 1. “○” 係指該項限用物質之百分比含量未超出百分比含量基準值。 Note 1: “○” indicates that the percentage content of the restricted substance does not exceed the percentage of reference value of presence.						
備考 2. “—” 係指該項限用物質為排除項目。 Note 2: The “—” indicates that the restricted substance corresponds to the exemption.						

