

Manuel d'utilisation

ColorEdge® CS230 CX240

Moniteur couleur LCD

Important

Veillez lire attentivement les PRECAUTIONS, le Manuel d'utilisation ainsi que le Guide d'installation (tome séparé) afin de vous familiariser avec ce produit et de l'utiliser efficacement et en toute sécurité.

-
- Veillez lire le Guide d'installation pour les informations de base, depuis la connexion du moniteur à l'ordinateur jusqu'à son utilisation.
 - La dernière version du Manuel d'utilisation est à disposition pour téléchargement sur site web :
<http://www.eizoglobal.com>
-



Emplacements des étiquettes de sécurité

Ex. CS230

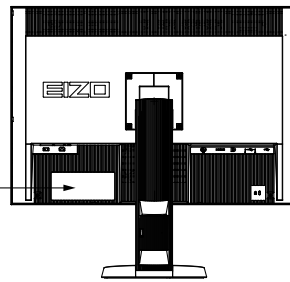
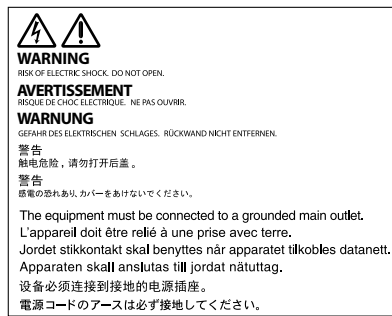

Ce produit a été spécialement réglé pour l'utilisation dans la région dans laquelle il a d'abord été livré. Si utilisé en dehors de cette région, le produit pourrait ne pas fonctionner comme indiqué dans les spécifications.

Aucune partie de ce manuel ne peut être reproduite, enregistrée dans un système documentaire ou transmise sous quelque forme et par quelque moyen que ce soit électronique, mécanique ou autre, sans l'autorisation écrite préalable de EIZO Corporation.

EIZO Corporation n'est tenu à aucun engagement de confidentialité sauf en cas d'accord préalable passé avant la réception de ces informations par EIZO Corporation. Malgré tous les efforts déployés pour garantir la mise à jour des informations contenues dans ce manuel, veuillez noter que les caractéristiques techniques du moniteur EIZO sont sujettes à modification sans préavis.

Avertissement concernant le moniteur

En plus des usages polyvalents comme la création de documents, la visualisation de contenu multimédia, ce produit est aussi prévu pour des applications telles que la création d'images et de graphiques, et le traitement d'images numériques, pour lesquelles la reproduction précise des couleurs est une priorité.

Ce produit a été réglé spécialement en usine en fonction de la région de destination prévue. Les performances du produit peuvent être différentes de celles indiquées dans les caractéristiques en cas d'utilisation dans une région différente de celle prévue à l'origine.

Ce produit peut ne pas être couvert par la garantie pour des usages autres que ceux décrits dans le présent manuel.

Les spécifications notées dans ce manuel ne sont applicables que lorsque les éléments suivants sont utilisés :

- Cordons d'alimentation fournis avec le produit
 - Câbles de signalisation spécifiés par nos soins
-

Utilisez uniquement avec ce produit les produits optionnels fabriqués ou spécifiés par nos soins.

Si vous placez ce produit sur un bureau avec une surface laquée, la couleur risque d'adhérer au bas du support en raison de la composition du caoutchouc. Contrôlez la surface de la table avant utilisation.

30 minutes (CS230) / 7 minutes (CS240 : sous nos conditions de mesure) sont nécessaires à la stabilisation des performances des composants électriques. Veuillez attendre au moins 30 minutes (CS230) / 7 minutes (CX240) après avoir mis en marche le moniteur pour le régler.

Les moniteurs devraient être réglés à une luminosité inférieure pour réduire les changements de luminosité causés par une utilisation à long terme et maintenir un affichage stable.

Lorsque l'image de l'écran change après que la même image est restée affichée pendant une période prolongée, une image rémanente risque de s'afficher. Utilisez l'économiseur d'écran ou la fonction d'économie d'énergie pour éviter d'afficher la même image pendant une période prolongée.

Un nettoyage périodique est recommandé pour conserver son aspect neuf au moniteur et prolonger sa durée de vie (Référez-vous à « [Nettoyage](#) » (page 4)).

Le panneau LCD est fabriqué à l'aide d'une technologie de haute précision. Bien que, il est possible que des pixels manquants ou des pixels allumés apparaissent sur l'écran LCD. Il ne s'agit pas d'un dysfonctionnement. Pourcentage de points effectifs : 99,9994 % ou supérieur.

La durée de vie du rétro-éclairage du panneau LCD est limitée. Si l'écran s'assombrit ou se brouille, prenez contact avec votre représentant local EIZO.

N'appuyez pas violemment sur le panneau ou sur les bords, vous risqueriez d'endommager l'affichage en laissant du moirage, etc. Une pression continue sur le panneau peut le détériorer ou l'endommager. (Si des marques de pression restent sur le panneau, affichez un écran noir ou blanc sur le moniteur. Le problème peut être ainsi résolu.)

Ne rayez et n'appuyez pas sur le panneau avec des objets pointus, car cela pourrait endommager le panneau. Ne tentez jamais de le nettoyer à sec avec du tissu, au risque de le rayer.

Lorsque le moniteur est froid et déplacé dans une autre pièce ou lorsque la température de la pièce augmente rapidement, de la condensation peut se former à l'intérieur et à l'extérieur du moniteur. Dans ce cas, ne mettez pas le moniteur sous tension. Et attendez la disparition de la condensation. Sinon, le moniteur pourrait être endommagé.

Nettoyage

Attention

- Les produits chimiques tels que l'alcool et les solutions antiseptiques peuvent provoquer des variations du brillant, ternir et atténuer la carrosserie ou du panneau et détériorer la qualité de l'image.
- N'utilisez jamais de diluant, de la benzine, de cire et de poudre abrasive, ce qui peut endommager la carrosserie ou le panneau.

Remarque

- L'outil ScreenCleaner en option est recommandé pour nettoyer la carrosserie et la surface de l'écran.

Si nécessaire, vous pouvez enlever les taches de la carrosserie et la surface de l'écran en humidifiant partiellement un chiffon avec de l'eau.

Pour un confort d'utilisation du moniteur

- Un écran trop sombre ou trop lumineux peut abîmer les yeux. Ajustez la luminosité du moniteur en fonction des conditions ambiantes.
- Regarder le moniteur trop longtemps entraîne une fatigue oculaire. Faites des pauses de 10 minutes toutes les heures.

TABLE DES MATIERES

Avertissement concernant le moniteur	3	2-5. Élargissement du Niveau du Signal de Sortie	29
Nettoyage	4	2-6. Sélection du réglage de l'écran	29
Pour un confort d'utilisation du moniteur.....	4	● Entrée DVI, DisplayPort	29
TABLE DES MATIERES	5	● Entrée HDMI (signal HD).....	30
Chapitre 1 Introduction	7	● Entrée HDMI (signal SD).....	31
1-1. Caractéristiques	7	2-7. Configurer la performance des images en mouvement	31
1-2. Commandes et fonctions	9	2-8. Spécification de l'espace couleur	32
1-3. EIZO LCD Utility Disk	10	2-9. Réglage HDMI	32
● Contenu du disque et présentation du logiciel	10	● Réduction du bruit.....	32
● Pour utiliser ColorNavigator / ColorNavigator Elements	10	Chapitre 3 Réglage du moniteur	33
1-4. Commandes de base et Fonctions	11	3-1. Activation/Désactivation de la sélection du mode	33
● Commandes de base du menu Ajustage.....	11	3-2. Sélection de la langue	33
● Affichage du Guide Touches.....	12	3-3. Réglage de l'orientation	34
● Fonctions.....	13	3-4. Modification de la position d'affichage du menu Ajustage	34
Chapitre 2 Ajustage des écrans	15	3-5. Afficher et masquer le logo EIZO	34
2-1. Résolutions compatibles	15	3-6. Touches de verrouillage	35
● Entrée analogique (DVI-I)	15	3-7. Réglage de la largeur de bande du signal ...	35
● Entrée numérique (DVI / DisplayPort).....	15	3-8. Passage au Port USB automatiquement ...	36
● Entrée numérique (HDMI).....	15	3-9. Changer le réglage du DUE (Egaliseur d'Uniformité Numérique)	37
2-2. Définir la résolution	16	3-10. Réinitialisation par défaut	37
● Windows 10.....	16	● Restauration des réglages de la couleur	37
● Windows 8.1 / Windows 7	16	● Restauration de tous les paramètres par défaut	38
● Windows Vista.....	16	Chapitre 4 SelfCorrection	39
● Windows XP	16	4-1. Exécution de SelfCorrection	39
● OS X Mountain Lion (10.8) et versions ultérieures	17	Chapitre 5 Fonctions économie d'énergie	40
● Mac OS X 10.7	17	5-1. Réglage de l'économie d'énergie	40
2-3. Réglage de la couleur	18	5-2. Activer/Désactiver le Réglage automatique de la luminosité	41
● Sélection du mode d'affichage (mode de couleur)	18	5-3. Vérification du niveau d'économie d'énergie	41
● Réglages avancés.....	19	5-4. Réglage de la luminosité de l'indicateur ...	41
● Options de réglage pour chaque mode	19	5-5. Réglage USB Power Save	42
● Réglage de la luminosité.....	20	5-6. Réglage de l'économie d'énergie DisplayPort	42
● Réglage de la température.....	20	Chapitre 6 Dépannage	43
● Réglage Gamma	21	6-1. Aucune image	43
● Réglage de la nuance	21	6-2. Problèmes d'imagerie	44
● Réglage de la saturation	22	6-3. Autres problèmes	45
● Activation/Désactivation de la fonction Contraste optimal	22	6-4. Problèmes de capteur de correction intégré et SelfCorrection	46
● Pour accentuer le contour de l'image	22		
● Pour régler le découpage.....	23		
● Réglage du gain	24		
● Réglage de 6 couleurs	24		
2-4. Ajustage des écrans	25		
● Entrée de signal numérique	25		
● Entrée de signal analogique	25		

Chapitre 7 Référence	47
7-1. Fixation du Bras optionnel	47
7-2. Branchement de dispositifs externes multiples	48
● Commutation du signal d'entrée	49
● Pour régler la sélection du signal d'entrée « Sélection entrée »	49
7-3. Utilisation du bus USB (Universal Serial Bus).....	49
● Exigence du système	49
● Procédure.....	50
7-4. Afficher les informations du moniteur	50
● Affichage des informations sur le signal « Infos Signal ».....	50
● Affichage des informations relatives au moniteur « Infos Moniteur »	51
7-5. Specifications	52
● CS230	52
● CX240	53
7-6. Synchronisation prédéfinie	56
7-7. Glossaire.....	57
Annexe	60
Marque commerciale	60
Licence	60
FCC Declaration of Conformity	61
GARANTIE LIMITÉE	62
Informations sur le recyclage.....	71

Chapitre 1 Introduction

1-1. Caractéristiques

- Format large 23,0" LCD (CS230)
- Format large 24,1" LCD (CX240)
- Large palette de couleurs (couverture de l'espace couleur Adobe RGB : 97%, CX240 uniquement)
- Prend en charge une résolution de 1920 × 1080 (CS230) / 1920 × 1200 (CX240).
- Panneau IPS avec angles de visualisation horizontal et vertical de 178°
- Mode de synchronisation d'images pris en charge (23,75-30,5 Hz, 47,5-61,0 Hz)
- 3 terminaux d'entrée de signal (DVI-I × 1, HDMI × 1, DisplayPort × 1)
 - Connecteur DisplayPort (applicable 8 bits et 10 bits)*1
 - Connecteur HDMI (applicable 8 bits, 10 bits, et 12 bits)*1
- *1 Pas applicable aux signaux audio.
- Fonction Color Mode
Reproduit une gamme de couleurs et gamma conforme à la norme suivante.
 - Adobe®RGB (CX240 uniquement)Le mode Paper reproduit l'apparence du papier imprimé sur le moniteur.
Voir « Sélection du mode d'affichage (mode de couleur) » (page 18).
- Prend en charge le format portrait et paysage (tourner à 90° dans le sens des aiguilles d'une montre)
- Ce produit est équipé d'un capteur de correction intégré et prend en charge SelfCorrection dans lequel le moniteur exécute indépendamment la correction de l'écran.
Voir « Chapitre 4 SelfCorrection » (page 39).
- Le Color Management Software « ColorNavigator » vous permet de calibrer les paramètres du moniteur et de générer les profils des couleurs*2
 - *2 Le Color Management Software « ColorNavigator » est sur le CD-ROM des modèles ColorNavigator sous licence.
Voir « 1-3. EIZO LCD Utility Disk » (page 10).
- Prend en charge le Photo Color Matching Software « ColorNavigator Elements »*3
Ce logiciel vous permet de régler facilement la couleur du moniteur par comparaison avec une image imprimée.
 - *3 Enregistré sur le CD-ROM des modèles sans licence de ColorNavigator. Voir « 1-3. EIZO LCD Utility Disk » (page 10).
- Le logiciel « ScreenManager Pro for LCD » permettant de régler l'écran à l'aide de la souris et du clavier est inclus.
Ce logiciel peut être téléchargé sur notre site web (<http://www.eizoglobal.com>).
- Prend en charge le logiciel de simulation de déficience de la vision de la couleur « UniColor Pro »
Ce logiciel peut être téléchargé sur notre site web (<http://www.eizoglobal.com>).
- Fonction d'économie d'énergie
La réduction de la consommation d'énergie permet de diminuer les émissions de CO₂. Cet appareil est doté d'une fonction d'économie d'énergie.
 - Consommation d'énergie de 0 W lorsque l'alimentation est hors tension
Equipé d'un commutateur d'alimentation principal.
Lorsque le moniteur n'est pas nécessaire, l'alimentation peut être coupée à l'aide du commutateur d'alimentation principal.
 - Fonction Auto EcoView
Le capteur situé sur la face avant du moniteur détecte la luminosité ambiante pour régler automatiquement la luminosité de l'écran à un niveau confortable. Une luminosité trop haute peut accroître la consommation d'énergie et être néfaste à l'environnement. Cela peut également entraîner une fatigue oculaire. Utilisez l'Auto EcoView pour réduire la luminosité.
Voir « 5-2. Activer/Désactiver le Réglage automatique de la luminosité » (page 41).
- Affiche un contenu HDCP (High-bandwidth Digital Content Protection) protégé.

Attention

Prêtez attention aux points suivants lors de l'utilisation du capteur de correction intégré.



Ne touchez pas le capteur de correction intégré.

Cela pourrait réduire la précision des mesures du capteur de correction intégré ou provoquer des blessures ou endommager l'appareil.

Attention

- Un milieu très chaud ou très humide pourrait affecter la précision des mesures du capteur de correction intégré. Nous vous suggérons de stocker et d'utiliser le moniteur sous les conditions suivantes.
 - Température de 30°C ou moins
 - Humidité de 70% ou moins
- Evitez de stocker ou d'utiliser le capteur dans un endroit exposé à la lumière directe du soleil.
-

Remarque

- Ce moniteur prend en charge le format portrait et paysage. Vous pouvez changer l'orientation du menu Réglage lors de l'utilisation de l'écran du moniteur à la verticale. (voir « 3-3. Réglage de l'orientation » (page 34))
 - Lorsque vous utilisez le moniteur en position portrait, la prise en charge de la carte vidéo est requise. Lors de l'utilisation du moniteur en position portrait, il faut modifier les réglages de la carte vidéo. Reportez-vous au manuel d'utilisation de la carte vidéo pour plus d'informations.
-

1-2. Commandes et fonctions

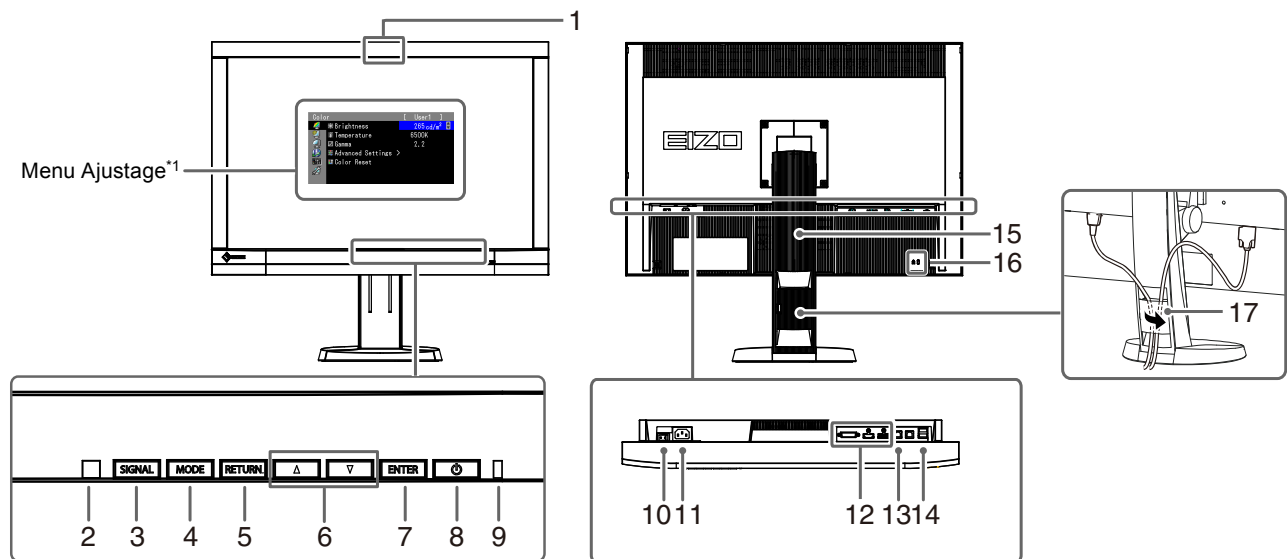

1. Capteur de correction intégré	Exécute la correction de l'écran pour un moniteur indépendant. Fonction SelfCorrection (page 39)
2. Capteur Eclair. d'ambiance	Mesure l'éclairage d'ambiance.
3. Touche SIGNAL	Commute les signaux d'entrée de l'affichage (page 49).
4. Touche MODE	Permet de changer le mode Couleur (page 18).
5. Touche RETURN	Pour annuler le réglage/ajustage et quitter le menu Ajustage.
6. Touche ▲▼	<ul style="list-style-type: none"> Permet la sélection du menu ainsi que l'ajustement et le réglage d'une fonction. Affiche le menu Luminosité (page 20).
7. Touche ENTER	Permet d'afficher le menu Ajustage, de sélectionner un élément de l'écran de menu et de sauvegarder les valeurs ajustées (page 11).
8. Touche ⏻	Pour mettre sous/hors tension.
9. Témoin de fonctionnement	<p>Indique l'état de fonctionnement du moniteur.</p> <p>Bleu : En fonctionnement</p> <p>Bleu clignotant Dans les cas suivants, cela indique qu'une nouvelle correction (2 fois chacun) : est nécessaire.</p> <ul style="list-style-type: none"> Lorsque la minuterie est définie dans ColorNavigator (mode CAL) La planification de SelfCorrection est réglée. <p>Orange : Mode d'économie d'énergie</p> <p>ARRÊT : Alimentation/Arrêt</p>
10. Commutateur d'alimentation principal	Permet de mettre le moniteur sous/hors tension.
11. Connecteur d'alimentation	Permet de connecter le cordon d'alimentation.
12. Connecteurs de signal d'entrée	Gauche : Connecteur DVI-I / Centre : Connecteur HDMI / Droite : Connecteur DisplayPort
13. Port USB amont	<p>Permet de brancher un câble USB lors de l'utilisation du logiciel nécessitant une connexion USB ou lors de l'utilisation de la fonction de concentrateur USB (page 49).</p> <p>Attention</p> <ul style="list-style-type: none"> Par défaut, le port USB amont 1 est activé. Branchez le câble au port USB amont 1 d'abord.
14. Port USB aval	Permet de brancher un périphérique USB.
15. Pied ^{*2}	Permet d'ajuster la hauteur et l'angle de l'écran du moniteur.
16. Fente pour le verrouillage de sécurité	Compatible avec le système de sécurité MicroSaver de Kensington.
17. Enveloppe de câbles	Protège les câbles du moniteur.

*1 Pour en savoir plus, voir « 1-4. Commandes de base et Fonctions » (page 11).

*2 Un bras en option (ou un pied en option) peut être fixé en retirant la section du pied (voir « 7-1. Fixation du Bras optionnel » (page 47)).

1-3. EIZO LCD Utility Disk

Un CD-ROM « EIZO LCD Utility Disk » est fourni avec le moniteur. Le tableau suivant présente le contenu du disque et l'ensemble des logiciels.

● Contenu du disque et présentation du logiciel

Le disque inclut des logiciels d'application pour les réglages et le Manuel d'utilisation. Reportez-vous au fichier « Readme.txt » ou « read me » inclus sur le disque pour connaître les procédures de démarrage des logiciels ou d'accès aux fichiers.

Contenus	Présentation	Windows	Macintosh
Fichier « Readme.txt » ou « read me »		√	√
ColorNavigator* ¹	Logiciel permettant de calibrer les caractéristiques du moniteur et de générer des profils ICC (pour Windows) et de Profil Apple ColorSync (pour Macintosh). (Un ordinateur doit être branché au moniteur à l'aide du câble USB fourni.)	√	√
ColorNavigator Elements* ²	Logiciel pour le réglage de la couleur et de la luminosité du moniteur par comparaison d'une image affichée sur le moniteur avec une image imprimée. (Un ordinateur doit être branché au moniteur à l'aide du câble USB fourni.)	√	√
Fichiers de motifs de réglage d'écran	Pour le réglage manuel de l'image d'entrée du signal analogique.	√	-
Manuel d'utilisation du moniteur (fichier PDF)		√	√

*1 Uniquement les modèles ColorNavigator licenciés

*2 Uniquement les modèles ColorNavigator sans licence

● Pour utiliser ColorNavigator / ColorNavigator Elements

Attention

- Si la « Licence ColorNavigator » dans l'écran d'information du moniteur est « Non Enregistrée », la licence ColorNavigator doit être achetée et enregistrée sur le moniteur. Pour acheter la licence, veuillez contacter votre représentant local EIZO.
- ColorNavigator Elements peut être utilisé sans licence.

Pour installer et utiliser le logiciel, reportez-vous au Manuel d'utilisation du logiciel correspondant sur le CD-ROM. Pour utiliser ce logiciel, vous devez brancher un ordinateur au moniteur à l'aide du câble USB fourni. Pour en savoir plus sur le branchement du câble USB, voir « 7-3. Utilisation du bus USB (Universal Serial Bus) » (page 49).

1-4. Commandes de base et Fonctions

● Commandes de base du menu Ajustage

1. Affichage du menu Ajustage

1. Appuyez sur ENTER. Le menu Ajustage apparaît.

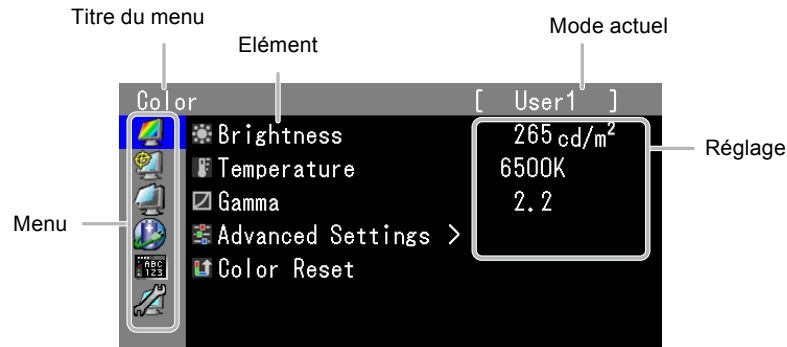

2. Ajustage/Réglage

1. Sélectionnez un menu pour régler/configurer à l'aide des touches ▲, ▼, puis appuyez sur ENTER.

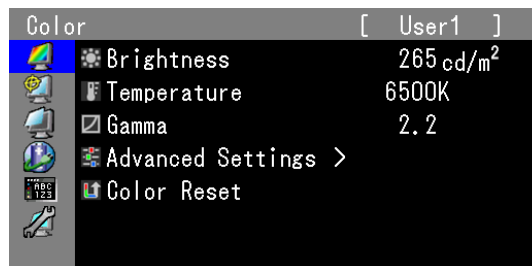

2. Sélectionnez un élément pour régler/configurer à l'aide des touches ▲, ▼, puis appuyez sur ENTER.

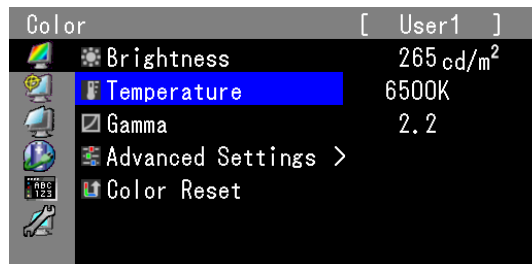

3. Réglez/configurez l'élément sélectionné à l'aide des touches ▲, ▼, puis appuyez sur ENTER.

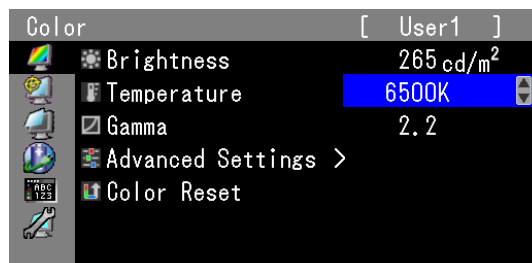

3. Quitter le logiciel

1. Appuyez plusieurs fois sur RETURN. Le menu ajustage disparaît.

● Affichage du Guide Touches

Appuyez sur les touches situées à l'avant (à l'exception de la touche ). Le Guide Touches apparaît au dessus de la touche. (Si le moniteur est en position « Portrait », le guide touches apparaît à côté de la touche.)

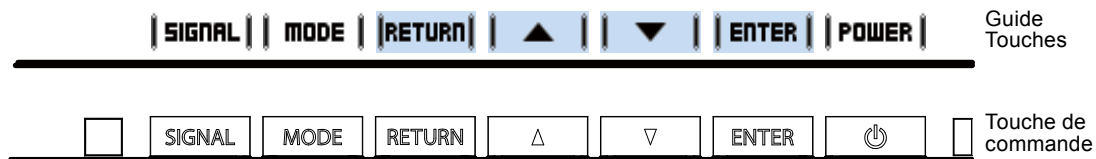



































Remarque

- Le guide touches s'affichera pendant que le menu Ajustage ou le menu Mode est montré.
 - Le guide touche s'affiche différemment en fonction du menu ou de l'état sélectionné.
 - En mode CAL, bien que le Guide Touches soit affiché au dessus des touches ▲ et ▼, la luminosité ne peut pas être réglée.
-

● Fonctions

Le tableau ci-dessous résume le menu Ajustage et les éléments de réglage de chaque menu.

Menu principal	Élément	Référence	
Couleur* ¹ 	<ul style="list-style-type: none">  Luminosité  Température  Gamma  Réglages avancés  Nuance  Saturation  Contraste optimal  Contour optimal  Découpage  Gain  6 Couleurs 	« 2-3. Réglage de la couleur » (page 18)	
	 Réinit. couleur		« 3-10. Réinitialisation par défaut » (page 37)
SelfCorrection 	 Exécuter	« 4-1. Exécution de SelfCorrection » (page 39)	
Ecran 	 Taille	« 2-6. Sélection du réglage de l'écran » (page 29)	
	 Overdrive	« 2-7. Configurer la performance des images en mouvement » (page 31)	
	 Espace couleur	« 2-8. Spécification de l'espace couleur » (page 32)	
	 Niveau réglages	« 2-5. Élargissement du Niveau du Signal de Sortie » (page 29)	
	 Réglages HDMI* ²	 Réduction du bruit	« 2-9. Réglage HDMI » (page 32)
	 Ajustement analog.* ³	 Ajustement auto	« 2-4. Ajustage des écrans » (page 25)
		 Niveau	
		 Horloge	
		 Phase	
		 Position Hor.	
	 Position Vert.		
Power Manager 	 Veille	« 5-1. Réglage de l'économie d'énergie » (page 40)	
	 Auto EcoView	« 5-2. Activer/Désactiver le Réglage automatique de la luminosité » (page 41)	
	 Indicateur	« 5-4. Réglage de la luminosité de l'indicateur » (page 41)	
	 EcoView Index	« 5-3. Vérification du niveau d'économie d'énergie » (page 41)	

Réglages du menu 	 Langue	« 3-2. Sélection de la langue » (page 33)	
	 Orientation	« 3-3. Réglage de l'orientation » (page 34)	
	 Position du Menu	« 3-4. Modification de la position d'affichage du menu Ajustage » (page 34)	
Outils 	 Sélection entrée	« Commutation du signal d'entrée » (page 49)	
	<input checked="" type="checkbox"/> Mode Prédéf	« 3-1. Activation/Désactivation de la sélection du mode » (page 33)	
	 Sélection de l'USB	DVI DisplayPort HDMI	« 3-8. Passage au Port USB automatiquement » (page 36)
	 Infos Signal	« 7-4. Afficher les informations du moniteur » (page 50)	
	 Infos Moniteur		
	 Tout réinit.	« 3-10. Réinitialisation par défaut » (page 37)	

*1 Le réglage/la configuration disponible dans le menu « Couleur » dépend du mode sélectionné. (Voir « 2-3. Réglage de la couleur » (page 18))

*2 Ce réglage peut être ajusté avec le signal d'entrée HDMI.

*3 Ces fonctions peuvent être ajustées à l'aide d'une entrée analogique.

Chapitre 2 Ajustage des écrans

2-1. Résolutions compatibles

Ce moniteur prend en charge les résolutions suivantes.

● Entrée analogique (DVI-I)

Résolution	Signaux compatibles	Fréquence de balayage vertical	Fréquence de point (Max.)	CS230	CX240
640 × 480	VGA	60 Hz	149,0 MHz (CS230) 164,5 MHz (CX240)	√	√
720 × 400	VGA TEXT	70 Hz		√	√
800 × 600	VESA	60 Hz		√	√
1024 × 768	VESA	60 Hz		√	√
1280 × 960	VESA	60 Hz		√	√
1280 × 1024	VESA	60 Hz		√	√
1600 × 1200	VESA	60 Hz		-	√
1680 × 1050	VESA CVT, VESA CVT RB	60 Hz		√	√
1920 × 1080 ^{*1}	VESA CVT RB	60 Hz		√	√
1920 × 1080 ^{*1}	CEA-861	60 Hz		√	-
1920 × 1200 ^{*2}	VESA CVT RB	60 Hz		-	√

● Entrée numérique (DVI / DisplayPort)

Résolution	Signaux compatibles	Fréquence de balayage vertical	Fréquence de point (Max.)	CS230	CX240
640 × 480	VGA	60 Hz	149,0 MHz (CS230) 164,5 MHz (CX240)	√	√
720 × 400	VGA TEXT	70 Hz		√	√
800 × 600	VESA	60 Hz		√	√
1024 × 768	VESA	60 Hz		√	√
1280 × 960	VESA	60 Hz		√	√
1280 × 1024	VESA	60 Hz		√	√
1600 × 1200	VESA	60 Hz		-	√
1680 × 1050	VESA CVT, VESA CVT RB	60 Hz		√	√
1920 × 1080 ^{*1}	VESA CVT RB	60 Hz		√	√
1920 × 1200 ^{*2}	VESA CVT RB	60 Hz		-	√

● Entrée numérique (HDMI)

- Signal vidéo
 - VGA / 480i,480p,1080i,720p,1080p: 60 Hz
 - 576i,576p,1080i,720p,1080p: 50 Hz
 - 1080p: 24 Hz, 25 Hz, 30 Hz

La carte vidéo doit être conforme à la norme VESA et à la norme CEA-861.

Voir « 3-7. Réglage de la largeur de bande du signal » (page 35).

*1 Résolution recommandée (CS230)

*2 Résolution recommandée (CX240)

2-2. Définir la résolution

Si vous n'êtes pas satisfait de la résolution après avoir raccordé le moniteur au PC ou si vous souhaitez modifier la résolution, conformez-vous à la procédure décrite ci après.

● Windows 10

1. A l'aide de la souris, réalisez un clic droit sur n'importe quel point du bureau à l'exception des icônes.
2. Une fois le menu affiché, cliquez sur « Afficher réglages ».
3. Dans la boîte de dialogue « Personnalisez votre affichage », cliquez sur « Réglages avancés de l'affichage ».
4. Sélectionnez un moniteur, puis choisissez une résolution dans le menu déroulant « Résolution ».
5. Cliquez sur le bouton « Appliquer ».
6. Lorsque la boîte de dialogue de confirmation s'affiche, cliquez sur « Conserver les modifications ».

● Windows 8.1 / Windows 7

1. Pour Windows 8.1, cliquez sur la vignette « Bureau » sur l'écran de démarrage pour afficher le bureau.
2. A l'aide de la souris, réalisez un clic droit sur n'importe quel point du bureau à l'exception des icônes.
3. Une fois le menu affiché, cliquez sur « Résolution d'écran ».
4. Sélectionnez le moniteur dans la boîte de dialogue « Résolution d'écran ».
5. Cliquez sur « Résolution » pour sélectionner la résolution souhaitée.
6. Cliquez sur le bouton « OK ».
7. Lorsque la boîte de dialogue de confirmation s'affiche, cliquez sur « Conserver les modifications ».

● Windows Vista

1. A l'aide de la souris, réalisez un clic droit sur n'importe quel point du bureau à l'exception des icônes.
2. Une fois le menu affiché, cliquez sur « Personnaliser ».
3. Dans la fenêtre « Personnalisation », cliquez sur « Paramètres d'affichage ».
4. Dans la boîte de dialogue « Paramètres d'affichage », sélectionnez l'onglet « Moniteur » et choisissez la résolution souhaitée dans le champ « Résolution ».
5. Cliquez sur le bouton « OK ».
6. Lorsque la boîte de dialogue de confirmation s'affiche, cliquez sur « Oui ».

● Windows XP

1. A l'aide de la souris, réalisez un clic droit sur n'importe quel point du bureau à l'exception des icônes.
2. Une fois le menu affiché, cliquez dans « Propriétés ».
3. Lorsque la boîte de dialogue « Propriétés d'affichage » s'affiche, cliquez sur l'onglet « Paramètres » et sélectionnez la résolution souhaitée pour « Résolution d'écran » dans « Affichage ».
4. Cliquez sur le bouton « OK » pour fermer la boîte de dialogue.

● OS X Mountain Lion (10.8) et versions ultérieures

1. Sélectionnez « Préférences système » dans le menu Apple.
2. Lorsque la boîte de dialogue « Préférences système » s'affiche, cliquez sur « Affichages ». (Sur Mac OS X Mountain Lion (10.8), cliquez sur « Affichages » pour « Matériel ».)
3. Dans la boîte de dialogue figurant à l'écran, sélectionnez l'onglet « Affichage », puis choisissez « Changer » pour « Résolutions ».
4. La liste des résolutions pouvant être sélectionnées est affichée. Sélectionnez la résolution souhaitée. Si la résolution souhaitée n'est pas affichée dans la liste, maintenez la touche Option enfoncée et sélectionnez « Modifier ».
5. Votre sélection sera prise en compte immédiatement. Lorsque vous êtes satisfait de la résolution sélectionnée, fermez la fenêtre.

● Mac OS X 10.7

1. Sélectionnez « Préférences système » dans le menu Apple.
2. Lorsque la boîte de dialogue « Préférences système » s'affiche, cliquez sur « Affichages » pour « Matériel ».
3. Dans la boîte de dialogue figurant à l'écran, sélectionnez l'onglet « Affichage » et sélectionnez la résolution souhaitée dans le champ « Résolutions ».
4. Votre sélection s'affiche immédiatement. Lorsque vous êtes satisfait de la résolution sélectionnée, fermez la fenêtre.

2-3. Réglage de la couleur

● Sélection du mode d'affichage (mode de couleur)

Cette fonction facilite la sélection d'un mode personnalisé en fonction de l'application du moniteur.

Modes d'affichage

Mode		Fonction
CS230	CX240	
1-User1	1-User1	Permet de régler les paramètres de couleur en fonction de vos préférences personnelles.
2-User2	2-User2	
3-User3	3-User3	
4-Paper	4-Paper	Produit un effet papier imprimé. Adapté à l'affichage des images d'un média comme de livres et de documents.
-	5-Adobe®RGB	Adapté à la comparaison des couleurs des périphériques compatibles Adobe®RGB.
5-sRGB	6-sRGB	Adapté à la comparaison des couleurs des périphériques compatibles sRGB.
6-CAL	7-CAL	Affiche l'écran ajusté par le Color Management Software « ColorNavigator » et le Photo Color Matching Software « ColorNavigator Elements ».

Remarque

- En mode CAL, ColorNavigator et ColorNavigator Elements peuvent être utilisés pour le réglage.
- Le mode CAL disponible diffère en fonction de chaque signal d'entrée.

Attention

- N'utilisez aucune fonction du moniteur lors de l'utilisation de ColorNavigator et/ou de ColorNavigator Elements. En ce qui concerne ColorNavigator et ColorNavigator Elements, voir « [Pour utiliser ColorNavigator / ColorNavigator Elements](#) » (page 10).

Exemple : A l'entrée DVI (CX240)

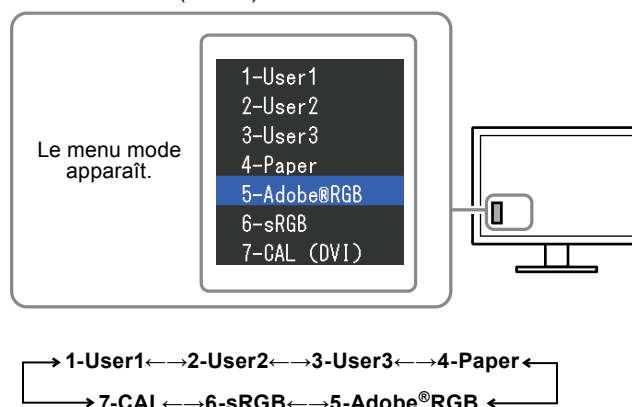

Procédure

1. Appuyez sur MODE.
Le menu mode s'affiche en bas à gauche de l'écran.
2. Les modes de la liste sont mis en surbrillance les uns après les autres chaque fois que vous appuyez sur la touche MODE.
Vous pouvez modifier le mode à l'aide de la touche ▲ ou ▼ lorsque le menu mode est affiché.

Remarque

- Le menu Ajustage et le menu Mode ne peuvent pas être affichés en même temps.
- Vous pouvez désactiver la sélection d'un mode spécifique. Pour plus d'informations, voir « [3-1. Activation/Désactivation de la sélection du mode](#) » (page 33).
- « ScreenManager Pro for LCD » vous permet de sélectionner automatiquement le mode Couleur en fonction de l'application utilisée (voir « Chapitre 3 Auto FineContrast » du manuel d'utilisation « ScreenManager Pro for LCD »).

● Réglages avancés

« Couleur » du menu Ajustage vous permet de configurer et d'enregistrer des paramètres couleur différents pour chaque mode.

Attention

- 30 minutes (CS230) / 7 minutes (CS240 : sous nos conditions de mesure) sont nécessaires à la stabilisation des performances des composants électriques. Veuillez attendre au moins 30 minutes (CS230) / 7 minutes (CX240) après avoir mis en marche le moniteur pour le régler.
- Effectuez d'abord le réglage de niveau lorsque vous ajustez les couleurs pour les signaux analogiques (voir « [Pour régler automatiquement la palette de couleurs](#) » (page 28)).
- La même image peut être visionnée dans différentes couleurs sur de multiples moniteurs, en raison des caractéristiques spécifiques des moniteurs. Effectuez manuellement des réglages précis de la couleur lorsque vous synchronisez les couleurs sur de multiples moniteurs.

Remarque

- Les valeurs indiquées en « % » ou en « K » ne sont disponibles qu'en tant que références.
- L'utilisation du « ScreenManager Pro for LCD » vous permet d'effectuer les réglages de la couleur au moyen de la souris et du clavier de votre ordinateur. Les conditions ajustées peuvent être enregistrées en tant que données de couleurs qui pourront être lues par la suite. (Voir « Chapter 4 Color Adjustment » du manuel d'utilisation « ScreenManager Pro for LCD ».)
- L'utilisation de ColorNavigator permet le réglage du moniteur qui donne la priorité à la correspondance des couleurs de plusieurs moniteurs. Reportez-vous au Manuel d'utilisation de ColorNavigator pour obtenir plus de détails.

● Options de réglage pour chaque mode

Les paramètres réglables dépendent du mode. (Une fonction non réglable ne peut pas être sélectionnée.) Les ajustages/réglages définis pour chaque mode sont appliqués à tous les signaux d'entrée.

√: Réglable - : Non réglable

Fonction	Color Mode							
	CS230	1-User1	2-User2	3-User3	4-Paper	-	5-sRGB	6-CAL
	CX240	1-User1	2-User2	3-User3	4-Paper	5-Adobe® RGB	6-sRGB	7-CAL
Luminosité	√	√	√	√	√	√	√	-
Température	√	√	√	√	√	√	√	-
Gamma	√	√	√	-	-	√	√	-
Nuance	√	√	√	-	-	-	-	-
Saturation	√	√	√	-	-	-	-	-
Contraste optimal	√	√	√	-	-	-	-	-
Contour optimal	√	√	√	√	√	√	√	-
Découpage	-	-	-	-	-	√	√	-
Gain	√	√	√	-	-	-	-	-
6 Couleurs	√	√	√	-	-	-	-	-

● Réglage de la luminosité

Vous pouvez régler la luminosité de l'écran en modifiant la luminosité du rétroéclairage (Source de lumière émanant de l'arrière du panneau LCD).

Plage de réglage

50 cd/m² à 300 cd/m²

Procédure

1. Appuyez sur les touches ▲ ou ▼.
Le menu Luminosité s'affiche.
2. Utilisez les touches ▲ ou ▼ pour effectuer le réglage.
3. Appuyez sur ENTER pour quitter.

Attention

- Si la valeur entrée ne peut pas être réglée, la valeur s'affichera en magenta. Dans ce cas, changez la valeur.

Remarque

- Vous pouvez également utiliser « Luminosité » dans « Couleur » dans le menu Ajustage pour l'ajuster.
 - Les valeurs indiquées en « cd/m² » ne sont disponibles qu'en tant que références.
-

● Réglage de la température

Vous pouvez régler la température de couleur.

La température de couleur sert normalement à exprimer la nuance de « Blanc » et/ou « Noir » par une valeur numérique. La valeur est exprimée en degrés Kelvin (K).

L'écran devient rougeâtre lorsque la température de couleur est basse, et bleuâtre lorsqu'elle est élevée, comme la température d'une flamme. Les valeurs de gain prédéfinies sont réglées pour chaque valeur de réglage de la température de couleur.

Plage de réglage

Natif, 4000 K-10000 K (spécifiée tous les 100 K), Standard

Procédure

1. Sélectionnez « Couleur » dans le menu Ajustage, puis appuyez sur ENTER.
2. Sélectionnez « Température » dans « Couleur », puis appuyez sur ENTER.
3. Utilisez les touches ▲ ou ▼ pour effectuer le réglage.
4. Appuyez sur ENTER pour quitter.

Remarque

- « Gain » vous permet d'effectuer un réglage encore plus précis (voir « Réglage du gain » (page 24)).
 - Si vous le réglez sur « Natif », l'image sera affichée dans la couleur prédéfinie du moniteur (Gain : 100% pour chaque RGB).
 - Lorsque le gain est modifié, la température de couleur est basculée sur « Utilis. ».
 - Le réglage par défaut de chaque mode Adobe®RGB(CX240 uniquement)/sRGB est réglé sur « Standard », qui correspond au température de chaque standard.
-

● Réglage Gamma

Vous pouvez régler la valeur gamma. La luminosité du moniteur varie selon le signal d'entrée. Toutefois, le taux de variation n'est pas proportionnel au signal d'entrée. La « Correction Gamma » permet de maintenir l'équilibre entre le signal d'entrée et la luminosité du moniteur.

Plage de réglage

1.6-2.7, Standard

Procédure

1. Sélectionnez « Couleur » dans le menu Ajustage, puis appuyez sur ENTER.
2. Sélectionnez « Gamma » dans « Couleur », puis appuyez sur ENTER.
3. Utilisez les touches ▲ ou ▼ pour effectuer le réglage.
4. Appuyez sur ENTER pour quitter.

Remarque

- Le réglage par défaut de chaque mode Adobe®RGB(CX240 uniquement)/sRGB est réglé sur « Standard », qui correspond au gamma de chaque standard.
 - La courbe du gamma peut être réglée à L* à l'aide de ColorNavigator. Reportez-vous au Manuel d'utilisation de ColorNavigator pour obtenir plus de détails.
-

● Réglage de la nuance

Cette fonction permet de régler la nuance.

Plage de réglage

-100 à 100

Procédure

1. Sélectionnez « Couleur » dans le menu Ajustage, puis appuyez sur ENTER.
2. Sélectionnez « Réglages avancés » dans « Couleur », puis appuyez sur ENTER.
3. Sélectionnez « Nuance », puis appuyez sur ENTER.
4. Utilisez les touches ▲ ou ▼ pour effectuer le réglage.
5. Appuyez sur ENTER pour quitter.

Attention

- L'utilisation de cette fonction pourrait rendre certaines palettes de couleurs indisponibles à l'affichage.
-

● Réglage de la saturation

Cette fonction permet de régler la saturation de la couleur.

Plage de réglage

-100 à 100

Procédure

1. Sélectionnez « Couleur » dans le menu Ajustage, puis appuyez sur ENTER.
2. Sélectionnez « Réglages avancés » dans « Couleur », puis appuyez sur ENTER.
3. Sélectionnez « Saturation », puis appuyez sur ENTER.
4. Utilisez les touches ▲ ou ▼ pour effectuer le réglage.
5. Appuyez sur ENTER pour quitter.

Attention

- L'utilisation de cette fonction pourrait rendre certaines palettes de couleurs indisponibles à l'affichage.

Remarque

- La valeur minimum (-100) fait passer l'écran en monochrome.
-

● Activation/Désactivation de la fonction Contraste optimal

Cette caractéristique permet d'ajuster les niveaux de luminosité et de gain du rétroéclairage en fonction de l'image affichée tout en améliorant la sensibilité de contraste des images en corrigeant les valeurs gamma.

Procédure

1. Sélectionnez « Couleur » dans le menu Ajustage, puis appuyez sur ENTER.
2. Sélectionnez « Réglages avancés » dans « Couleur », puis appuyez sur ENTER.
3. Sélectionnez « Contraste optimal », puis appuyez sur ENTER.
4. Sélectionnez « On » ou « Off » à l'aide des touches ▲ ou ▼.
5. Appuyez sur ENTER pour quitter.

● Pour accentuer le contour de l'image

La fonction Contour optimal permet d'accentuer les contours d'une image en faisant ressortir la différence de couleur des pixels qui composent l'image. Elle donne ainsi une meilleure texture au matériau et renforce l'effet des images. Cette fonction permet également de graduer les contours pour reproduire des images plus nuancées.

Procédure

1. Sélectionnez « Couleur » dans le menu Ajustage, puis appuyez sur ENTER.
2. Sélectionnez « Réglages avancés » dans « Couleur », puis appuyez sur ENTER.
3. Sélectionnez « Contour optimal », puis appuyez sur ENTER.
4. Sélectionnez un état d'affichage allant de -3 à 3 (d'uniforme à net) à l'aide de la touche ▲ ou ▼ selon vos préférences.
5. Appuyez sur ENTER pour quitter.

● Pour régler le découpage

Cette fonction vous permet d'afficher le moniteur avec les couleurs basées sur les valeurs standard de la gamme de couleurs définie (comme sRGB). La méthode d'affichage du gamut de couleurs défini hors du gamut normal du moniteur peut être réglée.

Procédure

1. Sélectionnez « Couleur » dans le menu Ajustage, puis appuyez sur ENTER.
2. Sélectionnez « Réglages avancés » dans « Couleur », puis appuyez sur ENTER.
3. Sélectionnez « Découpage », puis appuyez sur ENTER.
4. Sélectionnez « On » ou « Off » à l'aide des touches ▲ ou ▼.

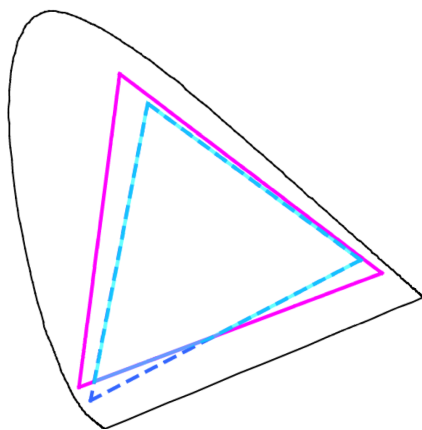

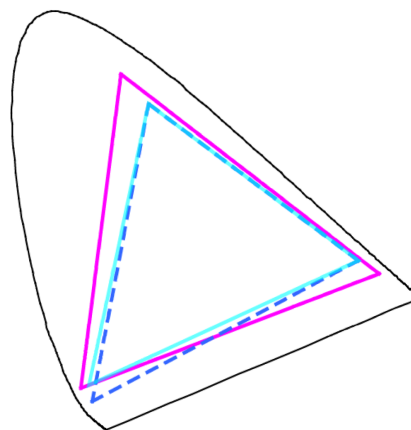

On :

Affiche les couleurs basées sur les valeurs standard.
Les couleurs hors du gamut du moniteur sont supprimées.



Off :

Affiche les couleurs en privilégiant la palette de couleurs plutôt que la précision de la couleur.
Les couleurs primaires hors du gamut du moniteur (bleu dans le schéma) sont réglées aux couleurs les plus proches pouvant être affichées par le moniteur.

	Gamme de couleurs du moniteur
	Gamme de couleurs définie par le standard
	Gamme de couleurs affichée sur l'écran

Attention

- Il s'agit d'un diagramme conceptuel qui n'affiche pas la gamme de couleurs actuelle du moniteur.

5. Appuyez sur ENTER pour quitter.

Attention

- Cette fonction peut uniquement être réglée dans le mode couleur précisé par la gamme de couleurs standard.

● Réglage du gain

La luminosité de chaque composant de la couleur (rouge, vert, et bleu) est appelée Gain. Il est possible de changer la nuance de « blanc » en ajustant le gain.

Plage de réglage

0% à 100 %

Procédure

1. Sélectionnez « Couleur » dans le menu Ajustage, puis appuyez sur ENTER.
2. Sélectionnez « Réglages avancés » dans « Couleur », puis appuyez sur ENTER.
3. Sélectionnez « Gain », puis appuyez sur ENTER.
4. Sélectionnez la couleur de réglage entre « Rouge », « Vert » et « Bleu », puis appuyez sur ENTER.
5. Utilisez les touches ▲ ou ▼ pour effectuer le réglage.
6. Appuyez sur ENTER pour quitter.

Attention

- L'utilisation de cette fonction pourrait rendre certaines palettes de couleurs indisponibles à l'affichage.

Remarque

- Le réglage « Température » désactive ce réglage.
 - La valeur de gain change avec celle de la température de couleur.
 - Lorsque le gain est modifié, la température de couleur est basculée sur « Utilis. ».
-

● Réglage de 6 couleurs

Il est possible de régler la nuance et la saturation pour chacune des six couleurs : Magenta, Rouge, Jaune, Vert, Cyan et Bleu.

Plage d'ajustage

-100 à 100

Procédure

1. Sélectionnez « Couleur » dans le menu Ajustage, puis appuyez sur ENTER.
2. Sélectionnez « Réglages avancés » dans « Couleur », puis appuyez sur ENTER.
3. Sélectionnez « 6 Couleurs », puis appuyez sur ENTER.
4. Sélectionnez la couleur de réglage entre « Magenta », « Rouge », « Jaune », « Vert », « Cyan » et « Bleu », puis appuyez sur ENTER.
5. Sélectionnez « Nuance » ou « Saturation », puis appuyez sur ENTER.
6. Utilisez les touches ▲ ou ▼ pour effectuer le réglage.
7. Appuyez sur ENTER pour quitter.

2-4. Ajustage des écrans

● Entrée de signal numérique

Lorsque des signaux numériques sont entrés, les images s'affichent correctement en fonction des données prédéfinies du moniteur. Cependant, si vous effectuez des réglages avancés, voir « 2-3. Réglage de la couleur » (page 18) et les pages suivantes.

● Entrée de signal analogique

Attention

- 30 minutes (CS230) / 7 minutes (CS240 : sous nos conditions de mesure) sont nécessaires à la stabilisation des performances des composants électriques. Veuillez attendre au moins 30 minutes (CS230) / 7 minutes (CX240) après avoir mis en marche le moniteur pour le régler.
- La fonction de réglage automatique de l'écran ne prend pas en charge les images d'une résolution inférieure à 800 × 600 (SVGA).
- Les fonctions d'auto-réglage et de réglage automatique de l'écran fournissent les meilleures performances lorsqu'une image est entièrement affichée sur la zone d'affichage Windows ou Macintosh. Elles ne fonctionnent pas correctement dans les cas ci-dessous :
 - Lorsqu'une image est affichée uniquement sur une partie de l'écran (fenêtre invite de commandes par exemple)
 - Lorsqu'un fond noir (papier peint, etc.) est utilisé.

Ces fonctions peuvent ne pas fonctionner correctement avec certaines cartes vidéo.

Le réglage de l'écran du moniteur permet de supprimer le scintillement de l'écran ou de régler correctement la position et la taille de l'écran en fonction de l'ordinateur à utiliser.

Remarque

- La fonction d'auto-réglage fonctionne lorsque toutes les conditions suivantes sont remplies :
 - Lorsqu'un signal est émis vers le moniteur pour la première fois, ou lorsqu'une résolution ou des fréquences de balayage horizontal/vertical affichées pour la première fois sont réglées

Si l'écran ne s'affiche pas correctement même après l'autoréglage, réglez-le en suivant les procédures décrites sur les pages suivantes, afin d'utiliser le moniteur dans des conditions confortables.

Procédures de réglage

1. Effectuez l'ajustement auto.

● Pour régler le scintillement, la position et la taille de l'écran automatiquement

Procédure

1. Sélectionnez « Ecran » dans le menu de réglage, puis appuyez sur ENTER.
2. Sélectionnez « Ajustement analog. » dans « Ecran », puis appuyez sur ENTER.
3. Sélectionnez « Ajustement auto » dans « Ajustement analog. », puis appuyez sur ENTER.

La fonction de réglage automatique corrige le scintillement, la position et la taille de l'écran.

Si l'écran ne s'affiche pas correctement même après le réglage automatique, effectuez les réglages en suivant les procédures décrites sur les pages suivantes. Si l'écran s'affiche correctement, reportez-vous à « Pour accentuer le contour de l'image » (page 22).

2. Préparation pour utiliser des exemples de réglage d'écran analogique.

Chargez le CD « EIZO LCD Utility Disk » dans l'ordinateur, puis ouvrez les « Fichiers de motifs de réglage d'écran ».

Remarque

- Pour plus de détails et d'instructions sur l'ouverture des « Fichiers de motifs de réglage d'écran », veuillez vous référer au fichier Readme.txt.
-

3. Recommencez l'ajustement auto à l'aide du motif de réglage de l'écran analogique qui est affiché.

● Pour régler le scintillement, la position et la taille de l'écran automatiquement

Procédure

1. Affichez le Motif 1 en plein écran sur le moniteur grâce aux « Fichiers d'exemple de réglage d'écran ».

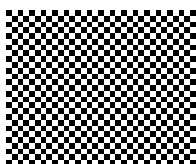

2. Sélectionnez « Ecran » dans le menu de réglage, puis appuyez sur ENTER.
3. Sélectionnez « Ajustement analog. » dans « Ecran », puis appuyez sur ENTER.
4. Sélectionnez « Ajustement auto » dans « Ajustement analog. », puis appuyez sur ENTER.

La fonction de réglage automatique corrige le scintillement, la position et la taille de l'écran.

Si l'écran ne s'affiche pas correctement, même après avoir effectué le Ajustement auto, effectuez les réglages conformément aux procédures décrites aux pages suivantes. Si l'écran s'affiche correctement, reportez-vous à « [Pour accentuer le contour de l'image](#) » (page 22).

4. Sélectionnez « Ecran » dans le menu Ajustage pour effectuer des réglages avancés.

Pour régler l'horloge, la phase et la position, procédez dans cet ordre.

● Pour supprimer les barres verticales

Procédure

1. Sélectionnez « Ajustement analog. » dans « Ecran », puis appuyez sur ENTER.
2. Sélectionnez « Horloge » dans « Ajustement analog. », puis appuyez sur ENTER.
Le menu « Horloge » s'affiche.
3. Réglez l'horloge à l'aide des touches ▼ ou ▲ afin d'éliminer les barres verticales.
Appuyez lentement sur les touches ▼ ou ▲ afin de ne pas manquer le point d'ajustement.
4. Appuyez sur ENTER pour quitter.

Lorsque du flou, un scintillement ou des barres apparaissent sur l'écran après le réglage, reportez-vous à « Suppression du flou ou du scintillement ».

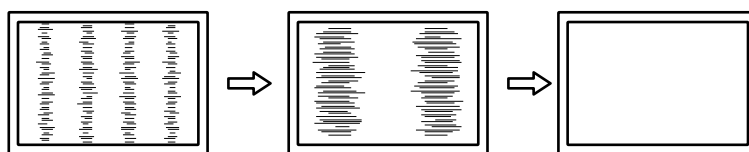

● Pour supprimer le scintillement ou le flou

Procédure

1. Sélectionnez « Ajustement analog. » dans « Ecran », puis appuyez sur ENTER.
2. Sélectionnez « Phase » dans « Ajustement analog. », puis appuyez sur ENTER.
Le menu « Phase » s'affiche.
3. Réglez la phase à l'aide des touches ▼ ou ▲ pour minimiser le flou ou le scintillement.
4. Appuyez sur ENTER pour quitter.

Lorsque des barres verticales apparaissent à l'écran après le réglage, retournez à la section « Pour éliminer les barres verticales ».

(Horloge → Phase → Position)

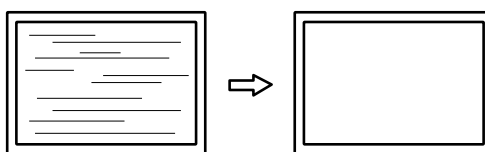

Attention

- En fonction de votre ordinateur ou de votre carte vidéo, le flou ou le scintillement ne seront pas forcément éliminés.

● Pour régler la position de l'écran

Remarque

- Etant donné que le nombre de pixels et les positions des pixels sont fixés sur le moniteur LCD, seule une position est fournie pour afficher correctement les images. Le réglage de la position sert à faire glisser une image à la position correcte.

Procédure

1. Sélectionnez « Ajustement analog. » dans « Ecran », puis appuyez sur ENTER.
2. Sélectionnez « Position Hor. » ou « Position Vert. » dans « Ajustement analog », puis appuyez sur ENTER.
Le menu « Position Hor. » ou « Position Vert. » s'affiche.
3. Réglez la position à l'aide des touches ▼ ou ▲.
4. Appuyez sur ENTER pour quitter.

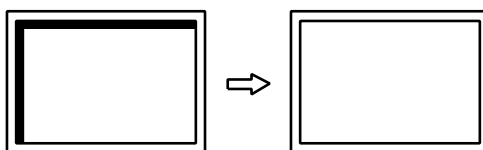

5. Fermez l'exemple 1.

5. Réglage de la palette de couleurs.

● Pour régler automatiquement la palette de couleurs

Vous pouvez afficher chaque palette de couleurs (0 à 255) en réglant le niveau de sortie du signal.

Procédure

1. Affichez l'exemple 2 en plein écran sur le moniteur grâce aux « Fichiers d'exemple de réglage d'écran ».

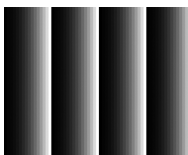

2. Sélectionnez « Ecran » dans le menu de réglage, puis appuyez sur ENTER.
3. Sélectionnez « Ajustement analog. » dans « Ecran », puis appuyez sur ENTER.
4. Sélectionnez « Niveau » dans « Ajustement analog. », puis appuyez sur ENTER.
La plage de sortie est réglée automatiquement.
5. Fermez l'exemple 2.

2-5. Élargissement du Niveau du Signal de Sortie

La gamme de sortie du signal est étendue de 16 – 254 à 0 – 255 pour l'écran. Lorsque des images sont affichées en noir et blanc dans la gamme restreinte pour des besoins tels que la création d'images, utilisez ce paramètre pour améliorer le contraste des images.

Procédure

1. Sélectionnez « Ecran » dans le menu de réglage, puis appuyez sur ENTER.
2. Sélectionnez « Niveau réglages » dans « Ecran », puis appuyez sur ENTER.
3. Sélectionnez « On », « Off » ou « Auto » à l'aide des touches ▲ ou ▼.

Attention

- Lorsque le signal DVI est entré, « Auto » ne peut pas être sélectionné.

4. Appuyez sur ENTER pour quitter.

2-6. Sélection du réglage de l'écran

L'image dans une résolution différente de celle recommandée s'affiche automatiquement en plein écran. Vous pouvez modifier la taille de l'écran à l'aide de la fonction « Taille » de « Ecran ».

● Entrée DVI, DisplayPort

Réglages	Fonction
Plein	Affiche une image sur la totalité de l'écran. Dans certains cas, les images peuvent être déformées, car la fréquence du balayage vertical est différente de la fréquence du balayage horizontal.
Elargi	Affiche une image sur la totalité de l'écran. Dans certains cas, une bande noire verticale ou horizontale apparaît afin de compenser la différence entre la fréquence de balayage vertical et horizontal.
Normal	Affiche les images selon la résolution spécifiée.

Exemple : Taille de l'image 1280 × 1024

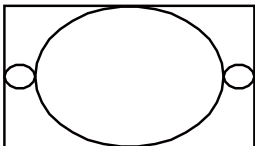
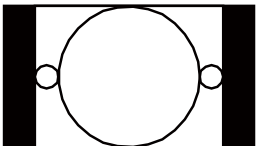
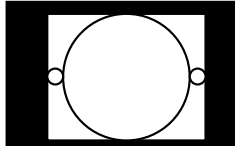
	Plein	Elargi	Normal
			
CS230	1920 × 1080	1350 × 1080	1280 × 1024
CX240	1920 × 1200	1500 × 1200	1280 × 1024

Procédure

1. Sélectionnez « Ecran » dans le menu de réglage, puis appuyez sur ENTER.
2. Sélectionnez « Taille » dans « Ecran », puis appuyez sur ENTER.
3. Sélectionnez « Plein », « Elargi » ou « Normal » à l'aide des touches ▲ ou ▼.
4. Appuyez sur ENTER pour quitter.

Attention

- Le fait de sélectionner « Normal » pourrait rendre certaines palettes de couleurs indisponibles à l'affichage.

● Entrée HDMI (signal HD)

Réglages	Fonction
Elargi	Affiche une image sur la totalité de l'écran. Dans certains cas, une bande noire verticale ou horizontale apparaît afin de compenser la différence entre la fréquence de balayage vertical et horizontal.
Dot by Dot	Affiche les images selon la résolution spécifiée.

Exemple : 720p

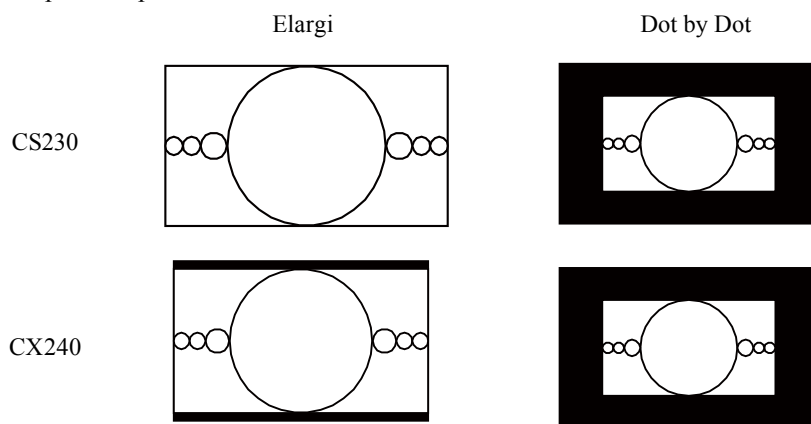

Procédure

1. Sélectionnez « Ecran » dans le menu de réglage, puis appuyez sur ENTER.
2. Sélectionnez « Taille » dans « Ecran », puis appuyez sur ENTER.
3. Sélectionnez « Elargi » ou « Dot by Dot » à l'aide des touches ▲ ou ▼.
4. Appuyez sur ENTER pour quitter.

Attention

- Pour le CX240, l'image ne peut pas s'afficher en plein écran lorsque le signal HDMI est entré.
-

● Entrée HDMI (signal SD)

Réglages	Fonction
Auto	Le moniteur change automatiquement la taille de l'écran en fonction du rapport d'aspect envoyé par le signal d'entrée auto.
4:3	Permet d'afficher des images au format d'écran 4:3. Des barres noires s'affichent des deux côtés de l'écran. Les images 16:9 sont compressées horizontalement.
Letter Box	Permet d'afficher des images au format boîte à lettres 16:9 en plein écran. Les autres formats d'image sont partiellement coupés en haut et en bas.
16:9	Permet d'afficher toute l'image 16:9 en plein écran. Des barres noires s'affichent en haut et en bas de l'écran. Les images 4:3 sont étendues horizontalement.

Exemple : 480i/480p (16:9)

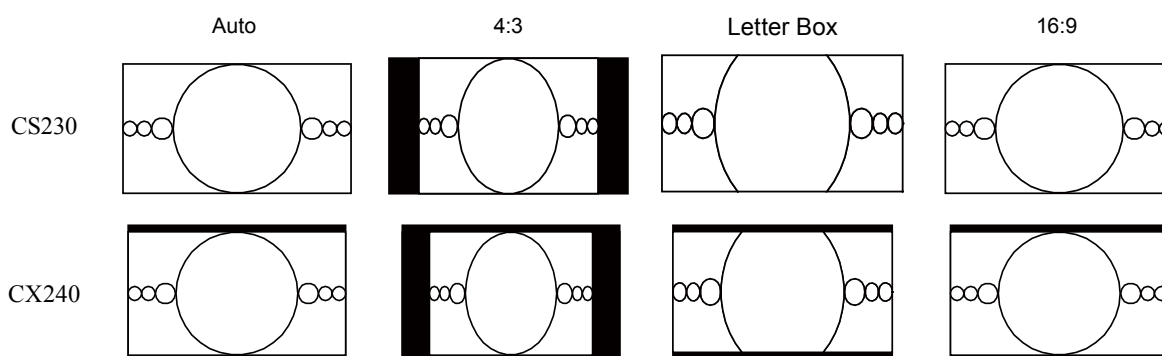

Procédure

1. Sélectionnez « Ecran » dans le menu de réglage, puis appuyez sur ENTER.
2. Sélectionnez « Taille » dans « Ecran », puis appuyez sur ENTER.
3. Sélectionnez « Auto », « 4:3 », « Letter Box » ou « 16:9 » à l'aide des touches ▲ ou ▼.
4. Appuyez sur ENTER pour quitter.

Attention

- Pour le CX240, l'image ne peut pas s'afficher en plein écran lorsque le signal HDMI est entré.

2-7. Configurer la performance des images en mouvement

Cette fonction réduit les images rémanentes qui apparaissent dans les images à mouvement rapide. Si un bruit ou une image rémanente est remarquée, réglez le paramètre « Overdrive » sur « Off ».

Réglage par défaut : On

Procédure

1. Sélectionnez « Ecran » dans le menu de réglage, puis appuyez sur ENTER.
2. Sélectionnez « Overdrive » dans « Ecran », puis appuyez sur ENTER.
3. Sélectionnez « On » ou « Off » à l'aide des touches ▲ ou ▼.
4. Appuyez sur ENTER pour quitter.

2-8. Spécification de l'espace couleur

L'espace couleur du signal d'entrée est spécifié. Réglez sur un autre paramètre qu' « Auto » si ce produit ne peut pas afficher la bonne couleur.

Réglages	Fonction
Auto	Permet d'identifier l'espace couleur du signal d'entrée automatiquement.
YUV 4:2:2	Permet de convertir l'espace couleur du signal d'entrée au format YUV 4:2:2.
YUV 4:4:4	Permet de convertir l'espace couleur du signal d'entrée au format YUV 4:4:4.
RGB	Permet de convertir l'espace couleur du signal d'entrée au format RGB.

Procédure

1. Sélectionnez « Ecran » dans le menu de réglage, puis appuyez sur ENTER.
2. Sélectionnez « Espace couleur » dans « Ecran », puis appuyez sur ENTER.
3. Sélectionnez « Auto », « YUV 4:2:2 », « YUV 4:4:4 », ou « RGB » à l'aide des touches ▲ or ▼.
4. Appuyez sur ENTER pour quitter.

Attention

- Le réglage est requis lorsqu'un périphérique DVI est branché au moniteur (au port du connecteur HDMI) en utilisant le connecteur de conversion DVI-HDMI.
- Même si « Auto » est réglé, la couleur correcte pourrait ne pas s'afficher.

Remarque

- L'espace couleur à l'entrée DVI est converti au format RGB.

2-9. Réglage HDMI

● Réduction du bruit

Les petits bruits se produisant sur les images sombres sont réduits. Utilisez cette fonction pour réduire le bruit et la dureté des images.

Procédure

1. Sélectionnez « Ecran » dans le menu de réglage, puis appuyez sur ENTER.
2. Sélectionnez « Réglages HDMI » dans « Ecran », puis appuyez sur ENTER.
3. Sélectionnez « Réduction du bruit », puis appuyez sur ENTER.
4. Sélectionnez « On » ou « Off » à l'aide des touches ▲ ou ▼.
5. Appuyez sur ENTER pour quitter.

Attention

- L'utilisation de la fonction Réduction du bruit pourrait détériorer les images correctes.

Chapitre 3 Réglage du moniteur

3-1. Activation/Désactivation de la sélection du mode

Ce réglage vous permet de sélectionner uniquement les modes spécifiés.

Utilisez cette fonction lorsque tous les modes d'affichage ne sont pas disponibles ou lorsque vous ne modifiez pas les réglages du mode d'affichage.

Procédure

1. Sélectionnez « Outils » dans le menu Ajustage, puis appuyez sur ENTER.
2. Sélectionnez « Mode Prédéf. » dans « Outils », puis appuyez sur ENTER.
3. Utilisez la touche ▲ ou ▼ pour sélectionner le mode à modifier, et appuyez sur la touche ENTER.
4. Sélectionnez « On » ou « Off » à l'aide des touches ▲ ou ▼.
5. Appuyez sur ENTER pour quitter.

Attention

- Tous les modes ne peuvent pas être désactivés. Un des modes au moins doit être sur « On ».
-

3-2. Sélection de la langue

Cette fonction vous permet de sélectionner la langue du menu Ajustage et des messages.

Langues pouvant être sélectionnées

Anglais/Allemand/Français/Espagnol/Italien/Suédois/Japonais/Chinois simplifié/Chinois traditionnel

Procédure

1. Sélectionnez « Réglages du menu » dans le menu Ajustage, puis appuyez sur ENTER.
2. Sélectionnez « Langue » dans « Réglages du menu », puis appuyez sur ENTER.
3. Sélectionnez une langue à l'aide des touches ▲ ou ▼.
4. Appuyez sur ENTER pour quitter.

3-3. Réglage de l'orientation

Cette fonction permet de régler l'orientation du menu Ajustage.

Procédure

1. Sélectionnez « Réglages du menu » dans le menu Ajustage, puis appuyez sur ENTER.
2. Sélectionnez « Orientation » dans « Réglages du menu », puis appuyez sur ENTER.
3. Sélectionnez « Paysage » ou « Portrait » à l'aide des touches ▲ ou ▼.
4. Appuyez sur ENTER pour quitter.
5. Faites pivoter l'écran du moniteur de 90° vers la droite si vous sélectionnez « Portrait ».

Attention

- Vérifiez que les câbles sont correctement branchés.
- Avant de tourner l'écran du moniteur, assurez-vous que le pied est réglé en position haute et que le réglage de l'écran est incliné vers le haut.

Remarque

- Lorsque vous utilisez le moniteur en position portrait, une carte vidéo prenant en charge l'affichage portrait est requise. Lors de l'utilisation du moniteur en position portrait, il faut modifier les réglages de la carte vidéo. Reportez-vous au manuel d'utilisation de la carte vidéo pour plus d'informations. Reportez-vous également à notre site Web (<http://www.eizoglobal.com>).
-

3-4. Modification de la position d'affichage du menu Ajustage

Vous pouvez modifier la position d'affichage du menu Ajustage.

Procédure

1. Sélectionnez « Réglages du menu » dans le menu Ajustage, puis appuyez sur ENTER.
2. Sélectionnez « Position du Menu » dans « Réglages du menu », puis appuyez sur ENTER.
3. Sélectionnez la position à l'aide des touches ▲ ou ▼.
4. Appuyez sur ENTER pour quitter.

3-5. Afficher et masquer le logo EIZO



Procédure

1. Appuyez sur ⏻ pour mettre le moniteur hors tension.
2. En gardant MODE enfoncé, appuyez sur ⏻ pendant au moins deux secondes pour allumer le moniteur.
Le menu de « Réglages optionnels » apparaît.
3. Sélectionnez « Logo » dans « Réglages optionnels », puis appuyez sur ENTER.
4. Sélectionnez « On » ou « Off » à l'aide des touches ▲ ou ▼, et appuyez sur la touche ENTER.
5. Sélectionnez « Terminer » à l'aide des touches ▲ ou ▼.
6. Appuyez sur ENTER.

3-6. Touches de verrouillage

Cette fonction vous permet de verrouiller les réglages afin d'en éviter toute modification.

Procédure

1. Appuyez sur  pour mettre le moniteur hors tension.
2. En gardant MODE enfoncé, appuyez sur  pendant au moins deux secondes pour allumer le moniteur.
Le menu de « Réglages optionnels » apparaît.
3. Sélectionnez « Larg. bande sign. » dans « Réglages optionnels », puis appuyez sur ENTER.
4. Sélectionnez « Off », « Menu » ou « Tout » à l'aide des touches ▲ ou ▼, puis appuyez sur ENTER.

Réglages	Touches pouvant être verrouillées
Off (Réglage par défaut)	Aucune (toutes les touches sont activées)
Menu	Touche ENTER
Tout	Toutes les touches sauf 

5. Sélectionnez « Terminer » à l'aide des touches ▲ ou ▼.
6. Appuyez sur ENTER.



3-7. Réglage de la largeur de bande du signal

La gamme de fréquence et la sensibilité de la détection du changement dans le signal peuvent être permutées.

Attention

- Cette fonction ne peut pas être utilisée avec l'entrée HDMI.

Procédure

1. Appuyez sur  pour mettre le moniteur hors tension.
2. En gardant MODE enfoncé, appuyez sur  pendant au moins deux secondes pour allumer le moniteur.
Le menu de « Réglages optionnels » apparaît.
3. Sélectionnez « Sélection signal » dans « Réglages optionnels », puis appuyez sur ENTER.
4. Choisissez le signal d'entrée à régler avec ▲ ou ▼, et appuyez sur ENTER.
5. Sélectionnez « Normal » ou « Wide » à l'aide des touches ▲ ou ▼, puis appuyez sur ENTER.
6. Appuyez deux fois sur RETURN.
7. Sélectionnez « Terminer » à l'aide des touches ▲ ou ▼.
8. Appuyez sur ENTER.

3-8. Passage au Port USB automatiquement

Cette fonction permet au signal d'entrée de se relier au port amont USB lorsqu'un moniteur est connecté à deux ordinateurs. Celle-ci peut passer automatiquement au port USB en fonction de la permutation du signal d'entrée. Pour calibrer un moniteur en utilisant deux ordinateurs, les câbles USB n'ont pas besoin d'être reconnectés. Les périphériques USB comme la souris et le clavier connectés à un moniteur peuvent être utilisés avec deux ordinateurs.

Attention

- Pour commuter le port USB à utiliser, deux câbles USB sont nécessaires. Préparez les câbles.
- Si un périphérique de stockage comme une clé USB est branché au moniteur, retirez le périphérique avant de modifier le réglage. Sinon, les données pourraient être perdues ou endommagées.
- La disposition clé du clavier ne peut pas être modifiée.

Remarque

- Lorsque la fonction « Sélection entrée » est réglée sur « Auto », le port USB permute automatiquement en fonction du commutateur du signal d'entrée.
 - Le port amont USB peut être utilisé à l'aide d'un ordinateur surveillé.
-

Procédure

1. Sélectionnez « Outils » dans le menu Ajustage, puis appuyez sur ENTER.
2. Sélectionnez « Sélection de l'USB » dans « Outils », puis appuyez sur ENTER.
3. Choisissez le signal d'entrée à régler avec ▲ ou ▼, et appuyez sur ENTER.
4. Sélectionnez « USB-1 » ou « USB-2 » à l'aide des touches ▲ ou ▼.
5. Appuyez sur ENTER pour quitter.

3-9. Changer le réglage du DUE (Egaliseur d'Uniformité Numérique)



Le réglage du DUE peut être modifié.

Réglages	Fonction
Brightness	Permet de rendre la luminosité et la couleur de tout l'écran uniforme sans changer la luminosité maximum et le rapport du contraste. La luminosité d'une zone à palette élevée n'est pas corrigée. Sélectionnez ce réglage pour donner la priorité aux niveaux de luminosité et de contraste par rapport à l'uniformité de la zone à palette élevée.
Uniformity (Réglage par défaut)	Permet de rendre la luminosité et la couleur de tout l'écran uniformes. La luminosité d'une zone à palette élevée est également corrigée afin d'être uniforme. Sélectionnez ce réglage pour donner la priorité à l'uniformité par rapport aux niveaux de luminosité et de contraste dans la zone à palette élevée.

Attention

- Pour changer le réglage du DUE, l'écran du moniteur réglé doit être de nouveau réglé. Exécutez le réglage cible de nouveau en utilisant ColorNavigator ou ColorNavigator Elements. En ce qui concerne ColorNavigator et ColorNavigator Elements, voir « [Pour utiliser ColorNavigator / ColorNavigator Elements](#) » (page 10).

Procédure

1. Appuyez sur  pour mettre le moniteur hors tension.
2. En gardant MODE enfoncé, appuyez sur  pendant au moins deux secondes pour allumer le moniteur.
Le menu de « Réglages optionnels » apparaît.
3. Sélectionnez « DUE Priority » dans « Réglages optionnels », puis appuyez sur ENTER.
4. Sélectionnez « Uniformity » ou « Brightness » à l'aide des touches ▲ ou ▼, et appuyez sur la touche ENTER.
5. Sélectionnez « Terminer » à l'aide des touches ▲ ou ▼.
6. Appuyez sur ENTER.

3-10. Réinitialisation par défaut

Les valeurs des paramètres sont restaurées aux paramètres par défaut.

Attention

- Après une restauration, il est impossible d'annuler la manipulation.

Remarque

- Pour plus d'informations sur les réglages par défaut, voir « [Principaux réglages par défaut \(CS230, CX240\)](#) » (page 54).

● Restauration des réglages de la couleur

Cette fonction ne permet de restaurer le réglage par défaut que pour la valeur de réglage de la couleur pour le mode en cours.

Procédure

1. Sélectionnez « Couleur » dans le menu Ajustage, puis appuyez sur ENTER.
2. Sélectionnez « Réinit. couleur » dans « Couleur », puis appuyez sur ENTER.
3. Sélectionnez « Exécuter » à l'aide des touches ▲ ou ▼.
4. Appuyez sur ENTER.

● Restauration de tous les paramètres par défaut

Cette fonction permet de restaurer tous les réglages aux valeurs par défaut (sauf les menus « Réglages optionnels » et « Sélection de l'USB »).

Procédure

1. Sélectionnez « Outils » dans le menu Ajustage, puis appuyez sur ENTER.
2. Sélectionnez « Tout réinit. » dans le menu « Outils », puis appuyez sur ENTER.
3. Sélectionnez « Exécuter » à l'aide des touches ▲ ou ▼.
4. Appuyez sur ENTER.

Chapitre 4 SelfCorrection

Ce produit est équipé d'un capteur de correction intégré. Les conditions ayant été réglées en utilisant ColorNavigator et l'appareil de mesure ou ColorNavigator Elements peuvent être conservées.

Etant donné que les cibles de réglage ou les temps d'intervalle pour SelfCorrection sont réglés d'avance en utilisant ColorNavigator ou ColorNavigator Elements, le capteur de correction intégré exécute automatiquement une correction de l'écran régulière.

Attention

- Pour exécuter SelfCorrection, il est nécessaire de régler les détails de la correction. Réglez la valeur cible à l'avance en utilisant ColorNavigator ou ColorNavigator Elements. En ce qui concerne ColorNavigator et ColorNavigator Elements, voir [« Pour utiliser ColorNavigator / ColorNavigator Elements » \(page 10\)](#).

Remarque

- SelfCorrection peut également être exécuté lorsqu'il n'y a aucune entrée de signal ordinateur.
-

4-1. Exécution de SelfCorrection

Procédure

1. Sélectionnez « SelfCorrection » dans le menu Ajustage, puis appuyez sur ENTER.
2. Sélectionnez « Exécuter » dans « SelfCorrection », puis appuyez sur ENTER.

Le capteur de correction intégré est activé, et SelfCorrection est exécuté.

Attention

- Après avoir sélectionné « Exécuter », une mise en chauffe peut être exécutée avant l'exécution du capteur de correction intégré.
-

Chapitre 5 Fonctions économie d'énergie

5-1. Réglage de l'économie d'énergie

Cette fonction vous permet de régler le moniteur en mode d'économie d'énergie selon l'état de l'ordinateur. Une fois que le moniteur est entré en mode d'économie d'énergie, aucune image ne s'affiche à l'écran.

Attention

- L'alimentation du moniteur est coupée lorsque vous débranchez le cordon d'alimentation ou lorsque vous désactivez le commutateur d'alimentation principal.
- Les périphériques branchés au port USB aval continuent de fonctionner même lorsque le moniteur est en mode d'économie d'énergie ou si la touche d'alimentation du moniteur est réglée sur Off. (sauf lorsque « USB Power Save » est réglée sur « On » dans « 5-5. Réglage USB Power Save » (page 42)). Par conséquent, la consommation d'énergie du moniteur varie selon les périphériques connectés, même si ceux-ci sont en mode d'économie d'énergie.
- Cinq secondes avant de passer en mode d'économie d'énergie, le moniteur affiche un message préalable.

Procédure

1. Sélectionnez « PowerManager » dans le menu Ajustage, puis appuyez sur ENTER.
2. Sélectionnez « Veille » dans « PowerManager », puis appuyez sur ENTER.
3. Sélectionnez « On » ou « Off » à l'aide des touches ▲ ou ▼.
4. Appuyez sur ENTER pour quitter.

Systeme d'économie d'énergie

Entrée de signal analogique

Ce moniteur est conforme à la norme VESA DPM.

PC		Moniteur	Témoin de fonctionnement
On		Mode de fonctionnement	Bleu
Mode économie d'énergie	EN ATTENTE ARRETE Off	Mode économie d'énergie	Orange

Entrée de signal numérique

- Entrée de signal DVI

Ce moniteur est conforme à la norme « DVI DMPM ».

- Entrée de signal DisplayPort

Ce moniteur est conforme à la norme « DisplayPort V1.1a ».

PC		Moniteur	Témoin de fonctionnement
On		Mode de fonctionnement	Bleu
Mode économie d'énergie		Mode économie d'énergie	Orange

Entrée de signal HDMI

Le moniteur passe en mode d'économie d'énergie en cinq secondes, selon le réglage de votre ordinateur.

PC		Moniteur	Témoin de fonctionnement
On		Mode de fonctionnement	Bleu
Mode économie d'énergie		Mode économie d'énergie	Orange

Quitter le mode d'économie d'énergie

Si le moniteur détecte une entrée, il quitte automatiquement le mode d'économie d'énergie et retourne au mode d'affichage normal.

5-2. Activer/Désactiver le Réglage automatique de la luminosité

Le capteur de luminosité ambiante situé sur la face avant du moniteur utilise la fonction Auto EcoView et détecte la luminosité ambiante pour régler automatiquement la luminosité de l'écran à un niveau confortable.

Attention

- Prenez garde à ne pas bloquer le capteur de luminosité ambiante situé au bas du moniteur lorsque vous utilisez la fonction Auto EcoView.
- Auto EcoView ne peut pas être utilisé lorsque ColorNavigator et/ou ColorNavigator Elements est utilisé.

Procédure

1. Sélectionnez « PowerManager » dans le menu Ajustage, puis appuyez sur ENTER.
2. Sélectionnez « Auto EcoView » dans « PowerManager », puis appuyez sur ENTER.
3. Sélectionnez « On » ou « Off » à l'aide des touches ▲ ou ▼.
4. Appuyez sur ENTER pour quitter.

Remarque

- Pour cette raison, puisque le paramètre « Luminosité » du menu Ajustage est modifié, la plage d'ajustement automatique est également modifiée.

5-3. Vérification du niveau d'économie d'énergie

Le menu EcoView vous permet de vérifier Réduction énergie, Réduction CO2 et Niveau performance éco. Plus il y a d'indicateurs allumés représentant le niveau de performance éco, plus le niveau d'économie d'énergie atteint est élevé.

Procédure

1. Sélectionnez « PowerManager » dans le menu Ajustage, puis appuyez sur ENTER.
2. Sélectionnez « EcoView Index » dans « PowerManager », puis appuyez sur ENTER.
Le « EcoView Index » s'affiche.

5-4. Réglage de la luminosité de l'indicateur

La luminosité de l'indicateur d'alimentation (bleu) peut être réglée. (Réglage par défaut : 4)

Procédure

1. Sélectionnez « PowerManager » dans le menu Ajustage, puis appuyez sur ENTER.
2. Sélectionnez « Indicateur » dans « PowerManager », puis appuyez sur ENTER.
3. Selon vos préférences, réglez l'indicateur de luminosité « Off » ou sur une plage de 1 à 7 à l'aide de la touche ▲ ou ▼.
4. Appuyez sur ENTER pour quitter.



5-5. Réglage USB Power Save

Cette fonction vous permet de désactiver le branchement USB en fonction du mode d'économie d'énergie du moniteur.

Attention

- Lorsque le port amont USB et le port aval USB sont branchés aux périphériques USB, le branchement USB n'est pas activé même lorsque « USB Power Save » est réglée sur « On ».



Procédure

1. Appuyez sur  pour mettre le moniteur hors tension.
2. En gardant MODE enfoncé, appuyez sur  pendant au moins deux secondes pour allumer le moniteur.
Le menu de « Réglages optionnels » apparaît.
3. Sélectionnez « USB Power Save » dans « Réglages optionnels », puis appuyez sur ENTER.
4. Sélectionnez « On » ou « Off » à l'aide des touches ▲ ou ▼, et appuyez sur la touche ENTER.
5. Sélectionnez « Terminer » à l'aide des touches ▲ ou ▼.
6. Appuyez sur ENTER.

5-6. Réglage de l'économie d'énergie DisplayPort

Si le PC est raccordé au connecteur DisplayPort et si l'alimentation est activée ou coupée ou si le moniteur sort du mode économie d'énergie, des positions de fenêtres ou d'icônes peuvent être modifiées. Si cela se produit, passez cette fonction sur « Arrêt ».

Procédure

1. Appuyez sur  pour mettre le moniteur hors tension.
2. En gardant MODE enfoncé, appuyez sur  pendant au moins deux secondes pour allumer le moniteur.
Le menu de « Réglages optionnels » apparaît.
3. Sélectionnez « DP Power Save » dans « Réglages optionnels », puis appuyez sur ENTER.
4. Sélectionnez « On » ou « Off » à l'aide des touches ▲ ou ▼, et appuyez sur la touche ENTER.
5. Sélectionnez « Terminer » à l'aide des touches ▲ ou ▼.
6. Appuyez sur ENTER.

Chapitre 6 Dépannage

Si un problème persiste après application des corrections proposées, veuillez prendre contact avec votre représentant local EIZO.

6-1. Aucune image

Problème	Cause possible et solution
<p>1. Aucune image</p> <ul style="list-style-type: none"> Le témoin de fonctionnement ne s'allume pas. 	<ul style="list-style-type: none"> Vérifiez que le cordon d'alimentation est correctement branché. Activez le commutateur d'alimentation principal. Appuyez sur . Coupez l'alimentation du moniteur, puis rétablissez-la quelques minutes plus tard.
<ul style="list-style-type: none"> Le témoin de fonctionnement s'allume en bleu. 	<ul style="list-style-type: none"> Augmentez les valeurs de « Luminosité » et/ou « Gain » dans le menu Ajustage (voir « Réglages avancés » (page 19)).
<ul style="list-style-type: none"> Le témoin de fonctionnement s'allume en orange. 	<ul style="list-style-type: none"> Changez le signal d'entrée en appuyant sur SIGNAL. Appuyez sur une touche du clavier ou faites bouger la souris. Vérifiez si l'ordinateur est sous tension.
<ul style="list-style-type: none"> Le témoin de fonctionnement clignote en orange et bleu. 	<ul style="list-style-type: none"> Le périphérique qui utilise la connexion DisplayPort / HDMI a rencontré un problème. Résolvez le problème, éteignez le moniteur, puis allumez-le de nouveau. Pour plus d'informations, reportez-vous au manuel d'utilisation du périphérique raccordé au DisplayPort / HDMI.
<p>2. Le message ci-dessous s'affiche.</p> <ul style="list-style-type: none"> Ce message s'affiche si aucun signal n'entre. Exemple : 	<p>Ce message s'affiche lorsque le signal n'entre pas correctement, même si le moniteur fonctionne correctement.</p> <ul style="list-style-type: none"> Le message illustré à gauche risque de s'afficher, étant donné que certains ordinateurs n'émettent pas de signal dès leur mise sous tension. Vérifiez si l'ordinateur est sous tension. Vérifiez que le câble de signal est correctement branché. Changez le signal d'entrée en appuyant sur SIGNAL.
<ul style="list-style-type: none"> Le message indique que le signal d'entrée est en dehors de la bande de fréquence spécifiée. (Cette fréquence de signal s'affiche en magenta.) Exemple : 	<ul style="list-style-type: none"> Vérifiez que l'ordinateur est configuré de façon à correspondre aux besoins du moniteur en matière de résolution et de fréquence de balayage vertical (voir « 2-1. Résolutions compatibles » (page 15)). Redémarrez l'ordinateur. Sélectionnez un réglage approprié en utilisant l'utilitaire de cartes graphiques. Reportez-vous au manuel d'utilisation de la carte vidéo pour plus d'informations.

No Signal



DisplayPort

fH: 0,0kHz
fV: 0,0Hz

Check the input signal.

Signal Error



DVI
Digital

fD: 135,0MHz
fH: 79,9kHz
fV: 75,0Hz

Check the input signal.

fD : Horloge numérique (affichée uniquement durant l'entrée d'un signal numérique)

fH : Fréquence de balayage horizontal

fV : Fréquence de balayage vertical

6-2. Problèmes d'imagerie

Problème	Cause possible et solution
1. L'écran est trop lumineux ou trop sombre.	<ul style="list-style-type: none"> Utilisez « Luminosité » du menu Ajustage pour régler ce problème. (Le rétro-éclairage du moniteur LCD a une durée de vie limitée.) Si l'écran s'assombrit ou scintille, prenez contact avec votre représentant local EIZO.)
2. Les caractères sont flous.	<ul style="list-style-type: none"> Vérifiez que l'ordinateur est configuré de façon à correspondre aux besoins du moniteur en matière de résolution et de fréquence de balayage vertical (voir « 2-1. Résolutions compatibles » (page 15)). Utilisez la fonction « Contour optimal » du menu Ajustage pour régler ce problème (voir « Pour accentuer le contour de l'image » (page 22)).
3. Des images rémanentes s'affichent.	<ul style="list-style-type: none"> Les images rémanentes sont spécifiques aux moniteurs LCD. Evitez d'afficher la même image pendant trop longtemps. Utilisez l'économiseur d'écran ou la fonction d'économie d'énergie pour éviter d'afficher la même image pendant des périodes prolongées.
4. Des points verts/rouges/bleus/blancs ou des points défectueux restent affichés sur l'écran.	<ul style="list-style-type: none"> C'est une caractéristique du panneau LCD et non un défaut.
5. Un moirage ou des marques de pression restent sur l'écran.	<ul style="list-style-type: none"> Affichez un écran blanc ou noir sur le moniteur. Le problème peut être ainsi résolu.
6. Des parasites apparaissent sur l'écran.	<ul style="list-style-type: none"> Dans le menu Ajustage, réglez « Overdrive » sur « Off » (voir « 2-7. Configurer la performance des images en mouvement » (page 31)). Lorsque les signaux du HDCP sont entrés, il est possible que les images normales ne s'affichent pas immédiatement à l'écran.
7. (Entrée DisplayPort) La position d'affichage des fenêtres change.	<ul style="list-style-type: none"> Lorsque le signal permutera, la position de la fenêtre changera peut-être. Dans le menu Ajustage, réglez « DP Power Save » sur « Off » (voir « 5-6. Réglage de l'économie d'énergie DisplayPort » (page 42)).
8. Les écrans sont anormaux.	<ul style="list-style-type: none"> Utilisez « Ecran » - « Espace couleur » (pour l'entrée HDMI) sous le menu Ajustage pour régler ce problème.
9. Une image n'occupe pas tout l'écran.	<ul style="list-style-type: none"> L'écran est réglé à une taille différente que « Plein ». Changez le réglage sur « Plein ». Pour le CX240, 1080i et 1080p sont les résolutions maximales, lorsque le signal HDMI est entré, l'image ne peut donc pas s'afficher en plein écran.

6-3. Autres problèmes

Problème	Cause possible et solution
1. Le menu Ajustage ne s'affiche pas.	<ul style="list-style-type: none">• Vérifiez si la fonction de verrouillage est activée (voir « 3-6. Touches de verrouillage » (page 35)).
2. Aucun menu mode n'est affiché.	<ul style="list-style-type: none">• Vérifiez si la fonction de verrouillage est activée (voir « 3-6. Touches de verrouillage » (page 35)).
3. Le moniteur raccordé avec le câble USB n'est pas détecté. / Les périphériques USB raccordés au moniteur ne fonctionnent pas.	<ul style="list-style-type: none">• Vérifiez que le câble USB est correctement branché (voir « 7-3. Utilisation du bus USB (Universal Serial Bus) » (page 49)).• Vérifiez les paramètres « Outils » – « Sélection de l'USB » sous le menu Ajustage « 3-8. Passage au Port USB automatiquement » (page 36)).• Branchez le câble sur un autre port USB. Si votre ordinateur ou les périphériques fonctionnent correctement après avoir changé de port USB, contactez votre représentant local EIZO. (Consultez le manuel de l'ordinateur pour plus d'informations.)• Redémarrez l'ordinateur.• Si les périphériques fonctionnent correctement lorsque l'ordinateur et les périphériques sont raccordés directement, contactez votre représentant local EIZO.• Assurez-vous que l'ordinateur et le système d'exploitation sont compatibles USB. (Pour toute information sur la compatibilité USB de périphériques, consultez leur fabricant respectif.)• Vérifiez le réglage du BIOS pour la connexion USB si votre ordinateur fonctionne sous Windows. (Consultez le manuel de l'ordinateur pour plus d'informations.)
4. L'audio n'est pas diffusé.	<ul style="list-style-type: none">• Ce moniteur ne prend pas en charge les signaux audio HDMI / DisplayPort.

6-4. Problèmes de capteur de correction intégré et SelfCorrection

Problème	Cause possible et solution
1. Le capteur de correction intégré ne sort pas/reste à l'extérieur.	<ul style="list-style-type: none">Coupez l'alimentation du moniteur, puis rétablissez-la quelques minutes plus tard.
2. SelfCorrection ne peut pas être exécuté.	<ul style="list-style-type: none">Vérifiez que la licence ColorNavigator soit certifiée. (Voir « Pour utiliser ColorNavigator / ColorNavigator Elements » (page 10).)Réglez la cible SelfCorrection en utilisant ColorNavigator ou ColorNavigator Elements.
3. Défaillance de SelfCorrection	<ul style="list-style-type: none">Reportez-vous au tableau des codes d'erreur. Si un code d'erreur n'apparaissant pas dans le tableau des codes d'erreur de s'affiche, veuillez prendre contact avec votre représentant local EIZO.

Tableau des codes d'erreur

Code d'erreur	Description
0014	<ul style="list-style-type: none">Exécutez SelfCorrection encore une fois.Réglez en utilisant ColorNavigator ou ColorNavigator Elements.
0034	<ul style="list-style-type: none">Le capteur de correction intégré peut ne pas sortir pendant le calibrage, ou de la lumière peut avoir pénétré le capteur pendant la mesure.Coupez l'alimentation, puis rétablissez-la quelques minutes plus tard et exécutez SelfCorrection encore une fois.
0050	<ul style="list-style-type: none">Exécutez SelfCorrection encore une fois.
0061	<ul style="list-style-type: none">Le capteur de correction intégré pourrait ne pas sortir/rester à l'extérieur.Vérifiez qu'il n'y ait pas de corps étranger à proximité du capteur de correction intégré.Exécutez SelfCorrection encore une fois.

Chapitre 7 Référence

7-1. Fixation du Bras optionnel

Un bras en option (ou un pied en option) peut être fixé en retirant la section du pied. Pour le bras (ou le pied) disponible en option, veuillez consulter notre site Web. <http://www.eizoglobal.com>

Attention

- Fixez le bras ou pied conformément aux instructions de son manuel d'utilisation.
- Avant d'utiliser un bras ou un pied d'une autre marque, vérifiez les points suivants et choisissez un produit conforme à la norme VESA.
 - Espacement entre les trous de vis : 100 mm × 100 mm
 - Epaisseur de la plaque : 2,6 mm
 - Suffisamment solide pour supporter le poids du moniteur (à l'exception du pied) et les accessoires tels que les câbles.
- Lorsque vous utilisez le bras ou pied d'un autre fabricant, utilisez les vis suivantes pour le fixer.
 - Vis utilisées pour fixer le pied sur le moniteur.
- Si vous utilisez un bras ou un pied, fixez-le selon les angles suivants d'inclinaison du moniteur.
 - Haut 45°, bas 45°
- Raccordez les câbles après avoir fixé le bras ou pied.
- Une fois le pied retiré, ne le manipulez pas vers le haut ou le bas. Vous risqueriez de vous blesser ou d'endommager l'appareil.
- Le moniteur et le bras ou pied sont lourds. Vous pourriez vous blesser ou endommager le matériel en les laissant tomber.
- Lors du réglage du moniteur en style portrait, tournez l'écran du moniteur de 90° dans le sens des aiguilles d'une montre.

Procédure

1. Posez le moniteur LCD sur un tissu doux étalé sur une surface stable avec la surface de l'écran tournée vers le bas.

2. Enlevez le pied.

Préparez un tournevis. Desserrez les vis (quatre) fixant l'appareil et le pied à l'aide du tournevis.

3. Fixez le bras ou le pied au moniteur.

Fixez le moniteur au bras ou pied en utilisant les vis fixant le pied au moniteur.

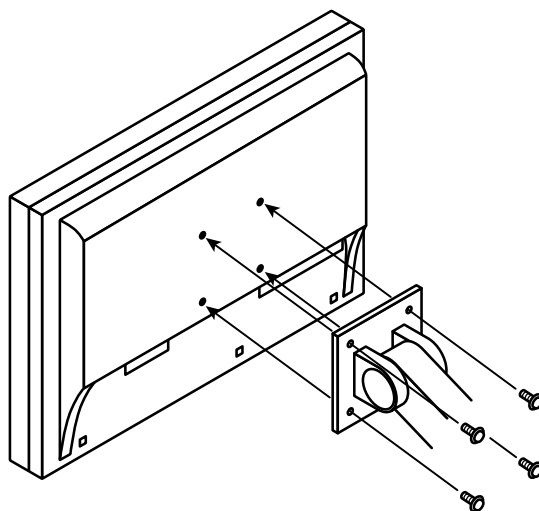

7-2. Branchement de dispositifs externes multiples

Le produit dispose de multiples branchements pour des dispositifs externes, ce qui vous permet de basculer l'affichage sur l'un d'entre eux.

Exemples de branchement

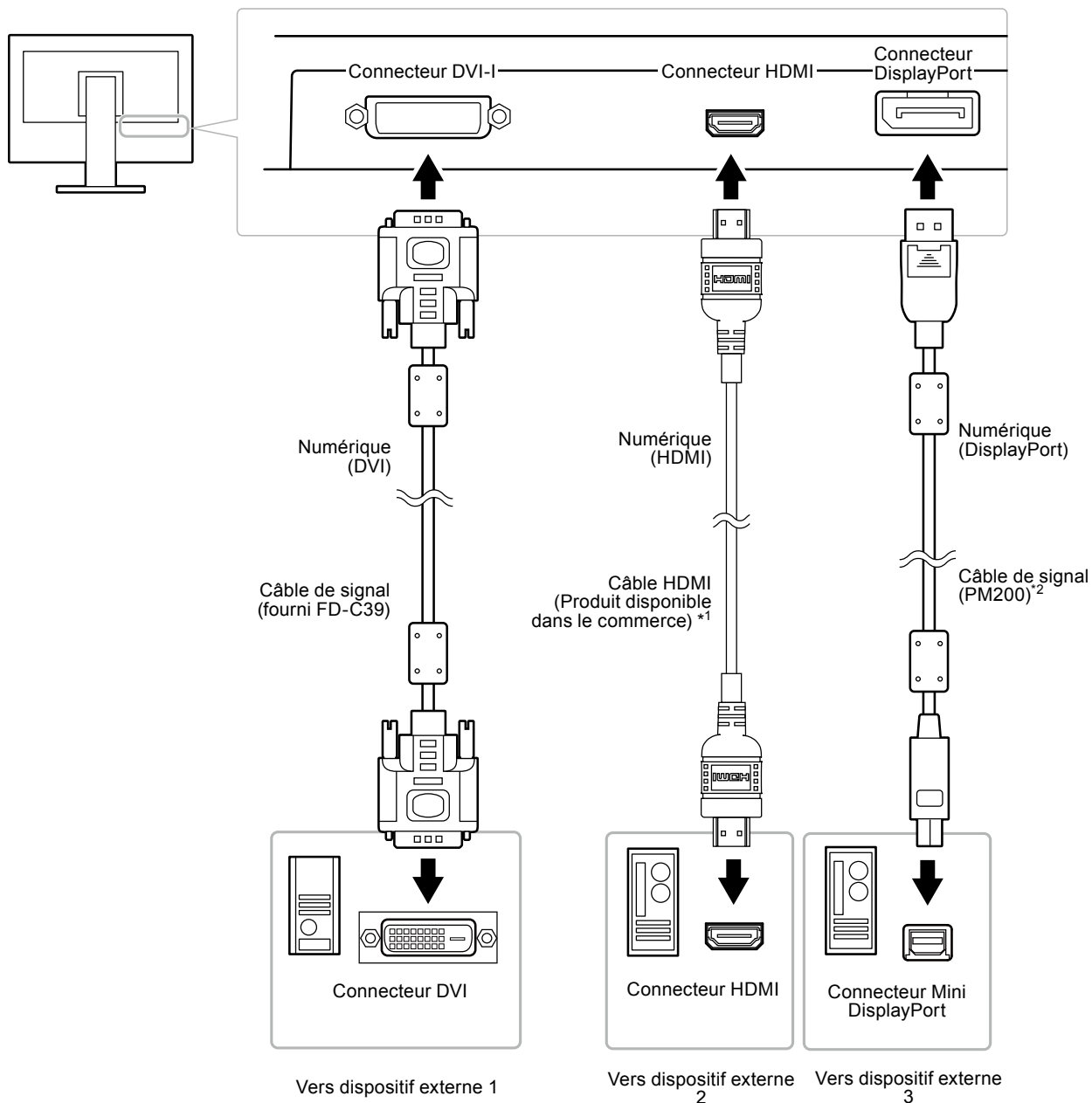

*1 Utilisez un produit capable de gérer High Speed.

*2 CS230:option, CX240:forni

● Commutation du signal d'entrée

Le signal d'entrée change chaque fois que vous appuyez sur SIGNAL.

Lorsque le signal est commuté, le nom du port d'entrée actif s'affiche dans le coin supérieur droit de l'écran.

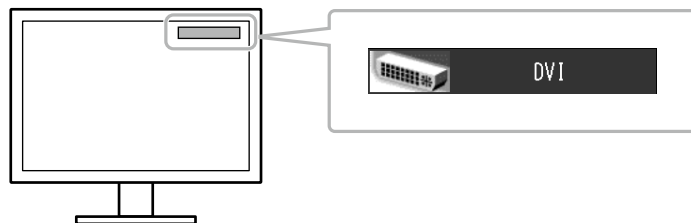

● Pour régler la sélection du signal d'entrée « Sélection entrée »

Réglages	Fonction
Auto	Le moniteur reconnaît le connecteur permettant l'entrée des signaux. Lorsqu'un périphérique externe entre en mode d'économie d'énergie, le moniteur affiche automatiquement un autre signal.
Manuel	Le moniteur affiche le signal du connecteur sélectionné malgré l'entrée d'un signal. Sélectionnez le signal d'entrée à afficher à l'aide de la touche SIGNAL.

Procédure

1. Sélectionnez « Outils » dans le menu Ajustage, puis appuyez sur ENTER.
2. Sélectionnez « Sélection entrée » dans « Outils », puis appuyez sur ENTER.
3. Sélectionnez « Auto » ou « Manuel » à l'aide des touches ▲ ou ▼.
4. Appuyez sur ENTER pour quitter.

Remarque

- Lorsque « Auto » est sélectionné pour « Sélection entrée », la fonction d'économie d'énergie du moniteur n'est effective que si tous les périphériques externes sont en mode d'économie d'énergie.

7-3. Utilisation du bus USB (Universal Serial Bus)

Ce moniteur est équipé d'un concentrateur USB. Il fonctionne comme un concentrateur USB lorsqu'il est branché à un PC compatible USB, permettant la connexion à des périphériques USB.

● Exigence du système

- Un ordinateur (incluant les périphériques ayant une fonction hôte USB) et un système d'exploitation conformes à la spécification USB révision 2.0
- Câble USB

Attention

- Ce moniteur peut ne pas fonctionner selon l'ordinateur, le système d'exploitation ou les périphériques. Pour toute information sur la compatibilité USB de vos périphériques, contactez leurs fabricants.
- Les périphériques raccordés au port USB amont continuent de fonctionner lorsque le moniteur est en mode d'économie d'énergie ou si la touche d'alimentation du moniteur est réglée sur Off. Par conséquent, la consommation d'énergie du moniteur varie selon les périphériques connectés, même si ceux-ci sont en mode d'économie d'énergie.
- Si l'alimentation du moniteur est réglée sur Off, un périphérique raccordé au port USB aval ne fonctionne pas.

● Procédure

1. Branchez le câble de signal entre un ordinateur et le moniteur, et mettez l'ordinateur en marche.
2. En utilisant le câble USB, branchez le port aval de l'ordinateur et le port amont du moniteur 1.
3. Permet de raccorder le périphérique USB au port USB aval du moniteur.

Remarque

- Par défaut, le port USB amont 1 est activé. Pour brancher deux ordinateurs, voir « 3-8. Passage au Port USB automatiquement » (page 36).

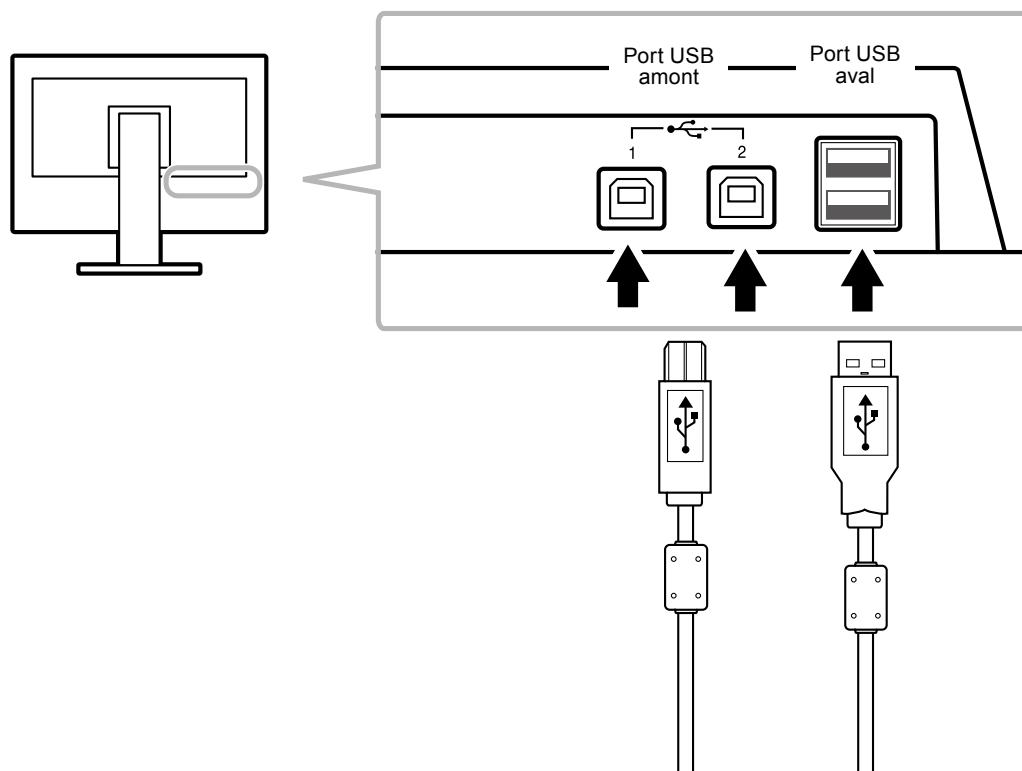

7-4. Afficher les informations du moniteur

● Affichage des informations sur le signal « Infos Signal »

Cette fonction permet d'afficher les informations sur les signaux d'entrée affichés actuellement.

Procédure

1. Sélectionnez « Outils » dans le menu Ajustage, puis appuyez sur ENTER.
2. Sélectionnez « Infos signal » dans « Outils », puis appuyez sur ENTER.
« Infos Signal » s'affiche.
(Exemple)

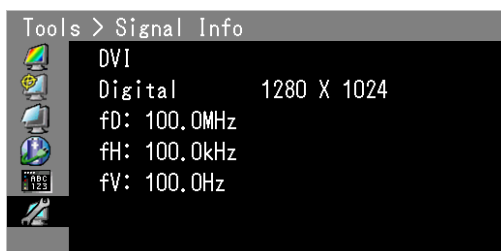

● Affichage des informations relatives au moniteur « Infos Moniteur »

Cette fonction permet d'afficher les informations sur le moniteur.

Procédure

1. Sélectionnez « Outils » dans le menu Ajustage, puis appuyez sur ENTER.
2. Sélectionnez « Infos moniteur » dans le menu « Outils », puis appuyez sur ENTER.

« Infos Moniteur » s'affiche.

Cette fonction permet d'afficher le nom du modèle, le numéro de série, la version du micrologiciel et l'état de la licence ColorNavigator.

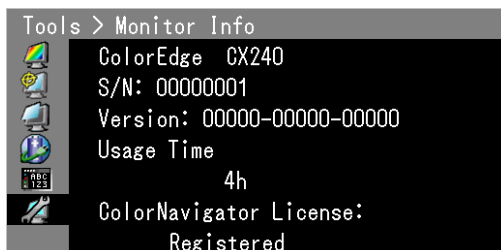

Attention

- Lorsque vous mettez le moniteur sous tension pour la première fois, la durée d'utilisation peut être supérieure à 0 en raison des tests effectués en usine.
 - Si la « Licence ColorNavigator » dans l'écran d'information du moniteur est « Non Enregistrée », la licence ColorNavigator doit être achetée et enregistrée sur le moniteur. Pour acheter la licence, veuillez contacter votre représentant local EIZO.
-

7-5. Specifications

● CS230

Panneau LCD	Taille		23,0 pouces (580 mm)
	Type		Écran TFT couleur, IPS, rétro-éclairage LED
	Traitement de surface		Revêtement durci
	Dureté de surface		3H
	Angles de visionnage		Horizontal 178°, vertical 178° (CR ≥ 10)
	Pas de masque		0,265 mm
	Temps de réponse		Noir-blanc-noir : Env. 15,2 ms De gris à gris : Env. 10,5 ms
Fréquence de balayage horizontal	Analogique		26 kHz - 68 kHz
	Numérique	DVI / DisplayPort	26 kHz - 68 kHz
		HDMI	15 kHz - 68 kHz
Fréquence de balayage vertical	Analogique		47,5 Hz - 61 Hz (non entrelacé)
	Numérique	DVI / DisplayPort	23,75 Hz - 63 Hz (non entrelacé) (VGA TEXT : 69 Hz - 71 Hz)
		HDMI	23,75 Hz-61 Hz
Mode à trame synchrone			23,75 Hz - 30,5 Hz, 47,5 Hz - 61 Hz
Résolution			1920 points × 1080 lignes
Fréquence de point maximale			149,0 MHz
Maximum de couleurs affichables			Environ 1073,74 millions de couleurs (pour DisplayPort 10 bits)
Zone d'affichage (H × V)			509,2 mm (20,0 pouces) × 286,4 mm (11,3 pouces)
Alimentation			100 VCA - 120 VCA ±10%, 50/60 Hz 0,6A 200 VCA - 240 VCA ±10%, 50/60 Hz 0,4A
Consommation électrique	Affichage à l'écran allumé		54 W ou moins
	Mode d'économie d'énergie		0,5 W ou moins (uniquement lorsque le connecteur du signal DVI est branché, et qu'aucun périphérique USB n'est branché)
	Hors tension		0,5 W ou moins (lorsque aucun périphérique USB n'est raccordé)
	Alimentation principale coupée		0 W
Connecteurs de signal d'entrée			Connecteur DVI-I (Compatible HDCP) Connecteur DisplayPort (Norme V1.1a, applicable à HDCP) Connecteur HDMI (Applicable au TypeA, HDCP)
Signal d'entrée analogique (Sync)			Séparé, TTL, positif/négatif
Système de transmission de signal analogique			Analogique, positif (0,7 Vp-p / 75 Ω)
Système de transmission de signal numérique (DVI / HDMI)			TMDS (liaison simple)
Plug & Play			Numérique (DVI-I) : VESA DDC 2B / Structure EDID 1.3 Numérique (DisplayPort) : VESA DisplayPort / EDID structure 1.4
Dimensions (largeur) × (hauteur) × (profondeur)	Unité principale		544 mm (21,4 pouces) × 372,5 mm – 526,5 mm (14,7 pouces - 20,7 pouces) × 245,5 mm (9,7 pouces)
	Unité principale (sans pied)		544 mm (21,4 pouces) × 353 mm (13,9 pouces) × 75 mm (3 pouces)
Poids	Unité principale		Env. 7,9 kg (17,4 lbs.)
	Unité principale (sans pied)		Env. 5,3 kg (11,7 lbs.)

Plage de déplacement		Inclinaison :	Haut 30°, bas 0°
		Pivotement :	344°
		Hauteur réglable :	195 mm (154 mm pour une inclinaison de 0°)
		Rotation :	90° (vers la droite)
Conditions ambiantes	Température	En fonctionnement :	0°C à 35°C (32°F à 95°F)
		Stockage / Transport :	-20°C à 60°C (-4°F à 140°F)
	Humidité	En fonctionnement :	20% à 80% HR (sans condensation)
		Stockage / Transport :	10% à 90% HR (sans condensation)
	Pression atmosphérique	En fonctionnement :	700 hPa à 1060 hPa
		Stockage / Transport :	200 hPa à 1060 hPa
USB	Norme	USB Specification Revision 2.0	
	Port	Port amont × 2, Port aval × 2	
	Vitesse de transmission	480 Mbps (haute), 12 Mbps (maxi), 1,5 Mbps (bas)	
	Alimentation courante	Aval :	500 mA max./1 port

● CX240

Panneau LCD	Taille		24,1 pouces (610 mm)
	Type		Écran TFT couleur, IPS, rétro-éclairage LED
	Traitement de surface		Revêtement durci
	Dureté de surface		3H
	Angles de visionnage		Horizontal 178°, vertical 178° (CR ≥ 10)
	Pas de masque		0,270 mm
	Temps de réponse		Noir-blanc-noir : Env. 12 ms De gris à gris : Env. 7,7 ms
Fréquence de balayage horizontal	Analogique		26 kHz - 78 kHz
	Numérique	DVI / DisplayPort	26 kHz - 78 kHz
		HDMI	15 kHz - 68 kHz
Fréquence de balayage vertical	Analogique		47,5 Hz - 61 Hz (non entrelacé)
	Numérique	DVI / DisplayPort	23,75 Hz - 63 Hz (non entrelacé) (VGA TEXT : 69 Hz - 71 Hz)
		HDMI	23,75 Hz - 61 Hz
Mode à trame synchrone			23,75 Hz - 30,5 Hz, 47,5 Hz - 61 Hz
Résolution			1920 points × 1200 lignes
Fréquence de point maximale			164,5 MHz
Maximum de couleurs affichables			Environ 1073,74 millions de couleurs (pour DisplayPort 10 bits)
Zone d'affichage (H × V)			518,4 mm (20,4 pouces) × 324,0 mm (12,8 pouces)
Alimentation			100 VCA - 120 VCA ±10%, 50/60 Hz 1,0A 200 VCA - 240 VCA ±10%, 50/60 Hz 0,6A
Consommation électrique	Affichage à l'écran allumé		98 W ou moins
	Mode d'économie d'énergie		0,5 W ou moins (uniquement lorsque le connecteur du signal DVI est branché, et qu'aucun périphérique USB n'est branché)
	Hors tension		0,5 W ou moins (lorsque aucun périphérique USB n'est raccordé)
	Alimentation principale coupée		0 W
Connecteurs de signal d'entrée			Connecteur DVI-I (Compatible HDCP)
			Connecteur DisplayPort (Norme V1.1a, applicable à HDCP)
			Connecteur HDMI (Applicable au TypeA, HDCP)
Signal d'entrée analogique (Sync)			Séparé, TTL, positif/négatif

Système de transmission de signal analogique		Analogique, positif (0,7 Vp-p / 75 Ω)
Système de transmission de signal numérique (DVI / HDMI)		TMDS (liaison simple)
Plug & Play		Numérique (DVI-I) : VESA DDC 2B / Structure EDID 1.3 Numérique (DisplayPort) : VESA DisplayPort / EDID structure 1.4
Dimensions (largeur) × (hauteur) × (profondeur)	Unité principale	575 mm (22,6 pouces) × 417 mm – 545 mm (16,4 pouces - 21,5 pouces) × 245,5 mm (9,7 pouces)
	Unité principale (sans pied)	575 mm (22,6 pouces) × 398 mm (15,7 pouces) × 75 mm (3 pouces)
Poids	Unité principale	Env. 9,7 kg (21,4 lbs.)
	Unité principale (sans pied)	Env. 7,0 kg (15,4 lbs.)
Plage de déplacement		Inclinaison : Haut 30°, bas 0°
		Pivotement : 344°
		Hauteur réglable : 195 mm (128 mm pour une inclinaison de 0°)
		Rotation : 90° (vers la droite)
Conditions ambiantes	Température	En fonctionnement : 0°C à 35°C (32°F à 95°F)
		Stockage / Transport : -20°C à 60°C (-4°F à 140°F)
	Humidité	En fonctionnement : 20% à 80% HR (sans condensation)
		Stockage / Transport : 10% à 90% HR (sans condensation)
	Pression atmosphérique	En fonctionnement : 700 hPa à 1060 hPa
		Stockage / Transport : 200 hPa à 1060 hPa
USB	Norme	USB Specification Revision 2.0
	Port	Port amont × 2, Port aval × 2
	Vitesse de transmission	480 Mbps (haute), 12 Mbps (maxi), 1,5 Mbps (bas)
	Alimentation courante	Aval : 500 mA max./1 port

Principaux réglages par défaut (CS230, CX240)

Color Mode	User1
Contour optimal	0
Taille	Plein (DVI, DisplayPort) Elargi (HDMI, HD) Auto (HDMI, SD)
Overdrive	On
Veille	On
Auto EcoView	On
Langue	English
Position du Menu	Centre
Sélection entrée	Manuel
USB Power Save	Off
DP Power Save	On
DUE Priority	Uniformity

Dimensions externes

CS230

Unité : mm (pouces)

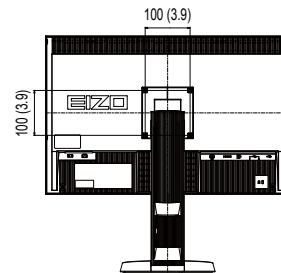
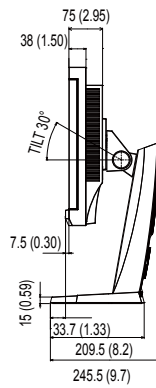
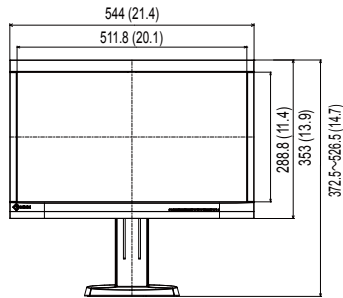
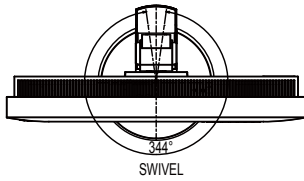

CX240

Unité : mm (pouces)

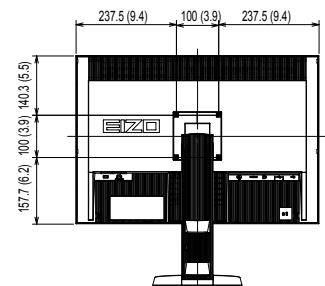
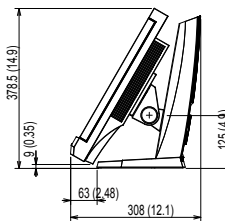
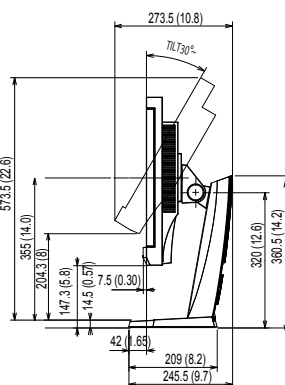
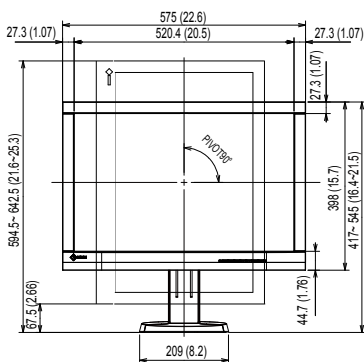
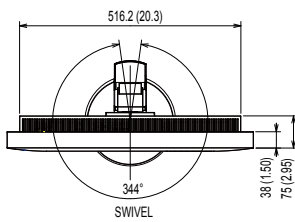

7-6. Synchronisation prédéfinie

Le tableau suivant indique la synchronisation prédéfinie en usine pour les signaux analogiques.

Attention

- La position de l'écran peut être décalée, selon l'ordinateur raccordé, ce qui peut nécessiter un réglage de l'écran à l'aide du menu Ajustage.
- Si un signal autre que celui répertorié dans le tableau est entré, réglez l'écran en utilisant le menu Ajustage. Cependant, l'affichage de l'écran pourrait toujours être incorrect même après le réglage.
- Lorsque des signaux entrelacés sont utilisés, l'écran ne peut pas s'afficher correctement même après réglage à l'aide du menu Ajustage.

CS230

Résolution	Signaux compatibles	Fréquence			Polarité	
		Fréquence de point : MHz	Horizontal : kHz	Verticale : Hz	Horizontale	Verticale
640 × 480	VGA	25.18	31.47	59.94	Négative	Négative
720 × 400	VGA TEXT	28.32	31.47	70.09	Négative	Positive
800 × 600	VESA	40.00	37.88	60.32	Positive	Positive
1024 × 768	VESA	65.00	48.36	60.00	Négative	Négative
1280 × 960	VESA	108.00	60.00	60.00	Positive	Positive
1280 × 1024	VESA	108.00	63.98	60.02	Positive	Positive
1680 × 1050	VESA CVT	146.25	65.29	59.95	Négative	Positive
1680 × 1050	VESA CVT RB	119.00	64.67	59.88	Positive	Négative
1920 × 1080	VESA CVT RB	138.50	66.59	59.93	Négative	Positive
1920 × 1080	CEA-861	148.50	67.50	60.00	Positive	Positive

CX240

Résolution	Signaux compatibles	Fréquence			Polarité	
		Fréquence de point : MHz	Horizontal : kHz	Verticale : Hz	Horizontale	Verticale
640 × 480	VGA	25.18	31.47	59.94	Négative	Négative
720 × 400	VGA TEXT	28.32	31.47	70.09	Négative	Positive
800 × 600	VESA	40.00	37.88	60.32	Positive	Positive
1024 × 768	VESA	65.00	48.36	60.00	Négative	Négative
1280 × 960	VESA	108.00	60.00	60.00	Positive	Positive
1280 × 1024	VESA	108.00	63.98	60.02	Positive	Positive
1600 × 1200	VESA	162.00	75.00	60.00	Positive	Positive
1680 × 1050	VESA CVT	146.25	65.29	59.95	Négative	Positive
1680 × 1050	VESA CVT RB	119.00	64.67	59.88	Positive	Négative
1920 × 1080	VESA CVT RB	138.50	66.59	59.93	Négative	Positive
1920 × 1200	VESA CVT RB	154.00	74.04	59.95	Positive	Négative

7-7. Glossaire

Adobe®RGB

Il s'agit d'une définition de l'espace couleur RGB pratique proposée par Adobe Systems en 1998. La gamme de reproduction de couleur (gamme de couleurs) est plus large que le sRGB, et est hautement adaptable à des champs comme l'impression etc.

DisplayPort

Il s'agit d'une interface numérique AV de dernière génération utilisée pour brancher des ordinateurs et des périphériques audio-visuels au moniteur. Les signaux vidéo et audio peuvent être transférés en utilisant un seul câble.

DVI (Digital Visual Interface)

DVI est une norme d'interface numérique. L'interface DVI permet la transmission directe des données numériques du PC sans perte.

Ceci inclut le système de transmission TMDS et les connecteurs DVI. Il existe deux types de connecteurs DVI. Le premier est le connecteur DVI-D réservé à l'entrée de signaux numériques. L'autre est le connecteur DVI-I qui accepte des signaux numériques et analogiques.

DVI DMPM (DVI Digital Monitor Power Management)

DVI DMPM est une fonction d'économie d'énergie adaptée à l'interface numérique. Les états « moniteur allumé » (mode de fonctionnement normal) et « actif éteint » (mode économie d'énergie) sont indispensables pour le mode d'alimentation DVI DMPM du moniteur.

Espace couleur

Il existe les modes YUV, RGB, etc. YUV exprime la couleur au moyen de la luminance (Y), la différence de couleur de bleu (U) et la différence de couleur de rouge (V). Le RGB fonctionne en utilisant une palette des trois couleurs rouge (R), vert (G) et bleu (B).

Gain

Cette fonction est utilisée pour régler chaque paramètre de couleur pour le rouge, le vert et le bleu. Un moniteur LCD peut afficher des couleurs en faisant passer la lumière par le filtre coloré du panneau. Le rouge, le vert et le bleu sont les trois couleurs primaires. Toutes les couleurs affichées à l'écran sont une combinaison de ces trois couleurs. Le ton peut être modifié en réglant l'intensité de lumière (volume) traversant le filtre de chaque couleur.

Gamma

En général, la relation faisant que les valeurs de l'intensité lumineuse d'un moniteur changent de manière non linéaire au niveau du signal d'entrée est appelée « Caractéristique gamma ». Sur le moniteur, des valeurs gamma basses affichent des images blanchâtres et des valeurs gamma élevées affichent des images à contraste élevé.

Horloge

Le moniteur à entrée de signal analogique doit reproduire une horloge de la même fréquence que la fréquence de point du système vidéo utilisé, lorsque le signal analogique est converti en un signal numérique pour afficher l'image. Cette opération est appelée réglage d'horloge. Si l'impulsion d'horloge n'est pas correctement réglée, des barres verticales apparaissent sur l'écran.

HDCP (High-bandwidth Digital Content Protection)

Il s'agit d'un système de codage des signaux numériques, qui a été développé afin de protéger les contenus numériques (vidéo, musique, etc.) contre la copie.

La technologie HDCP permet de sécuriser la transmission des contenus numériques en codant côté sortie le contenu envoyé via le connecteur DVI ou HDMI et en le décodant ensuite côté entrée.

Aucun contenu numérique ne peut être reproduit si les équipements côtés sortie et entrée ne sont pas compatibles HDCP.

HDMI (High-Definition Multimedia Interface)

HDMI est une norme d'interface numérique, développée pour les appareils électriques ou les périphériques audio-vidéo (AV). Cette norme se base sur la norme DVI qui est l'une des spécifications d'interface pour le branchement entre un ordinateur et un moniteur. L'image projetée, le son et le signal de contrôle sans être compressés peuvent être transmis avec un câble.

Overdrive

Cette technologie améliore la vitesse de réponse en augmentant la différence potentielle lors du mouvement de pixels à cristaux liquides. Elle est utilisée pour les écrans de télévisions à cristaux liquides et autres dispositifs similaires. Améliorant le temps de réponse des graduations intermédiaires souvent présentes dans les images animées, elle permet un affichage net en trois dimensions avec peu d'images rémanente.

Résolution

Le panneau LCD est constitué d'un grand nombre de pixels d'une taille spécifiée qui s'allument pour former l'image affichée à l'écran. Le moniteur est constitué de 1920 pixels horizontaux et de 1080(CS230) / 1200(CX240) pixels verticaux. A une résolution de 1920 × 1080(CS230) / 1920 × 1200(CX240), tous les pixels sont affichés en plein écran (1:1).

sRGB (Norme RGB)

Norme internationale pour la reproduction couleur et l'espace couleur sur des dispositifs périphériques (tels que moniteurs, imprimantes, appareils photos numériques, scanners). C'est une norme simple d'harmonisation des couleurs sur Internet, qui permet d'afficher les couleurs en utilisant des tons proches de ceux des dispositifs de transmission et de réception.

Température

La température de couleur est une méthode de mesure de la tonalité du blanc, indiquée généralement en degrés Kelvin. L'écran devient rougeâtre à basse température et bleuâtre à température élevée, comme la température de la flamme.

5000 K : blanc légèrement rougeâtre

6500 K : blanc appelé couleur en lumière naturelle

9300 K : blanc légèrement bleuté

TMD5 (Transition Minimized Differential Signaling)

Méthode de transmission de signal pour l'interface numérique.

Annexe

Marque commerciale

Le logo DisplayPort Compliance et VESA sont des marques déposées de Video Electronics Standards Association. Windows, Windows Vista, Windows Media, SQL Server et Xbox 360 sont des marques déposées de Microsoft Corporation aux États-Unis et dans d'autres pays.

Apple, Mac, Macintosh, iMac, eMac, Mac OS, MacBook, PowerBook, ColorSync, QuickTime et iBook sont des marques déposées de Apple Inc.

Acrobat, Adobe, Adobe AIR et Photoshop sont des marques déposées de Adobe Systems Incorporated aux États-Unis et dans d'autres pays.

PowerPC est une marque déposée de International Business Machines Corporation.

Pentium est une marque déposée de Intel Corporation aux États-Unis et dans d'autres pays.

AMD Athlon et AMD Opteron sont des marques commerciales de Advanced Micro Devices, Inc.

GRACoL et IDEAlliance sont des marques déposées de International Digital Enterprise Alliance.

ColorVision, ColorVision Spyder2 sont des marques déposées de DataColor Holding AG.

Spyder3 est une marque commerciale de DataColor Holding AG.

Eye-One, ColorMunki et X-Rite sont des marques déposées ou des marques commerciales de X-Rite Incorporated.

TouchWare est une marque commerciale de 3M Touch Systems, Inc.

NextWindow est une marque déposée de NextWindow Ltd.

RealPlayer est une marque déposée de RealNetworks, Inc.

NEC est une marque déposée de NEC Corporation. PC-9801 et PC-9821 sont des marques commerciales de NEC Corporation.

PlayStation est une marque déposée de Sony Computer Entertainment Inc.

PSP et PS3 sont des marques commerciales de Sony Computer Entertainment Inc.

ENERGY STAR est une marque déposée de l'Agence américaine de Protection de l'Environnement aux États-Unis et dans d'autres pays.

Les termes HDMI et HDMI High-Definition Multimedia Interface ainsi que le logo HDMI sont des marques commerciales ou des marques déposées de HDMI Licensing, LLC aux États-Unis et dans d'autres pays.

EIZO, le logo EIZO, ColorEdge, DuraVision, FlexScan, FORIS, RadiForce, RadiCS, RadiNET, Raptor et ScreenManager sont des marques déposées de EIZO Corporation au Japon et dans d'autres pays.

ColorNavigator, EIZO EasyPIX, EcoView NET, EIZO ScreenSlicer, i•Sound, Screen Administrator et UniColor Pro sont des marques commerciales de EIZO Corporation.

Tous les autres noms de sociétés et de produits sont des marques commerciales ou des marques déposées de leurs propriétaires respectifs.

Licence

Une police bitmap round gothic gras utilisée pour les caractères affichés au dessus de ce produit est conçue par Ricoh.

FCC Declaration of Conformity

For U.S.A. , Canada, etc. (rated 100-120 Vac) Only

FCC Declaration of Conformity

We, the Responsible Party

EIZO Inc.

5710 Warland Drive, Cypress, CA 90630

Phone: (562) 431-5011

declare that the product

Trade name: EIZO

Model: ColorEdge CS230/CX240

is in conformity with Part 15 of the FCC Rules. Operation of this product is subject to the following two conditions: (1) this device may not cause harmful interference, and (2) this device must accept any interference received, including interference that may cause undesired operation.

This equipment has been tested and found to comply with the limits for a Class B digital device, pursuant to Part 15 of the FCC Rules. These limits are designed to provide reasonable protection against harmful interference in a residential installation. This equipment generates, uses, and can radiate radio frequency energy and, if not installed and used in accordance with the instructions, may cause harmful interference to radio communications. However, there is no guarantee that interference will not occur in a particular installation. If this equipment does cause harmful interference to radio or television reception, which can be determined by turning the equipment off and on, the user is encouraged to try to correct the interference by one or more of the following measures.

- * Reorient or relocate the receiving antenna.
- * Increase the separation between the equipment and receiver.
- * Connect the equipment into an outlet on a circuit different from that to which the receiver is connected.
- * Consult the dealer or an experienced radio/TV technician for help.

Changes or modifications not expressly approved by the party responsible for compliance could void the user's authority to operate the equipment.

Note

Use the attached specified cable below or EIZO signal cable with this monitor so as to keep interference within the limits of a Class B digital device.

- AC Cord
- Shielded Signal Cable (Enclosed)

Canadian Notice

This Class B digital apparatus complies with Canadian ICES-003.

Cet appareil numérique de la classe B est conforme à la norme NMB-003 du Canada.

GARANTIE LIMITÉE

LIMITED WARRANTY

EIZO Corporation (hereinafter referred to as “**EIZO**”) and distributors authorized by EIZO (hereinafter referred to as the “**Distributors**”) warrant, subject to and in accordance with the terms of this limited warranty (hereinafter referred to as the “**Warranty**”), to the original purchaser (hereinafter referred to as the “**Original Purchaser**”) who purchased the product specified in this document (hereinafter referred to as the “**Product**”) from EIZO or Distributors, that EIZO and Distributors shall, at their sole discretion, either repair or replace the Product at no charge if the Original Purchaser becomes aware within the Warranty Period (defined below) that the Product malfunctions or is damaged in the course of normal use of the Product in accordance with the description in the instruction manual attached to the Product (hereinafter referred to as the “**User’s Manual**”).

The period of this Warranty is limited to (i) five (5) years from the date of purchase of the Product; or, limited to the expiration of (ii) 30,000 hours of its use of the Product (hereinafter referred to as the “**Warranty Period**”). EIZO and Distributors shall bear no liability or obligation with regard to the Product in relation to the Original Purchaser or any third parties other than as provided under this Warranty.

EIZO and Distributors will cease to hold or store any parts (excluding design parts) of the Product upon expiration of seven (7) years after the production of such parts is discontinued. In repairing the monitor, EIZO and Distributors will use renewal parts which comply with our QC standards. If the unit cannot be repaired due to its condition or the stockout of a relevant part, EIZO and Distributors may offer the replacement by a product with equivalent performance instead of repairing it.

The Warranty is valid only in the countries or territories where the Distributors are located. The Warranty does not restrict any legal rights of the Original Purchaser.

Notwithstanding any other provision of this Warranty, EIZO and Distributors shall have no obligation under this Warranty whatsoever in any of the cases as set forth below:

- (a) Any defect of the Product caused by freight damage, modification, alteration, abuse, misuse, accident, incorrect installation, disaster, faulty maintenance and/or improper repair by third party other than EIZO and Distributors;
- (b) Any incompatibility of the Product due to possible technical innovations and/or regulations;
- (c) Any deterioration of the sensor;
- (d) Any deterioration of display performance caused by the deterioration of expendable parts such as the LCD panel and/or backlight, etc. (e.g. changes in brightness, changes in brightness uniformity, changes in color, changes in color uniformity, defects in pixels including burnt pixels, etc.);
- (e) Any defect of the Product caused by external equipment;
- (f) Any defect of the Product on which the original serial number has been altered or removed;
- (g) Any normal deterioration of the product, particularly that of consumables, accessories, and/or attachments (e.g. buttons, rotating parts, cables, User’s Manual, etc.); and
- (h) Any deformation, discoloration, and/or warp of the exterior of the product including that of the surface of the LCD panel.

To obtain service under the Warranty, the Original Purchaser must deliver the Product, freight prepaid, in its original package or other adequate package affording an equal degree of protection, assuming the risk of damage and/or loss in transit, to the local Distributor. The Original Purchaser must present proof of purchase of the Product and the date of such purchase when requesting services under the Warranty.

The Warranty Period for any replaced and/or repaired product under this Warranty shall expire at the end of the original Warranty Period.

EIZO OR DISTRIBUTORS ARE NOT RESPONSIBLE FOR ANY DAMAGE TO, OR LOSS OF, DATA OR OTHER INFORMATION STORED IN ANY MEDIA OR ANY PART OF ANY PRODUCT RETURNED TO EIZO OR DISTRIBUTORS FOR REPAIR.

EIZO AND DISTRIBUTORS MAKE NO FURTHER WARRANTIES, EXPRESSED OR IMPLIED, WITH RESPECT TO THE PRODUCT AND ITS QUALITY, PERFORMANCE, MERCHANTABILITY OR FITNESS FOR ANY PARTICULAR USE. IN NO EVENT SHALL EIZO OR DISTRIBUTORS BE LIABLE FOR ANY INCIDENTAL, INDIRECT, SPECIAL, CONSEQUENTIAL OR OTHER DAMAGE WHATSOEVER (INCLUDING, WITHOUT LIMITATION, DAMAGES FOR LOSS OF PROFIT, BUSINESS INTERRUPTION, LOSS OF BUSINESS INFORMATION, OR ANY OTHER PECUNIARY LOSS) ARISING OUT OF THE USE OR INABILITY TO USE THE PRODUCT OR IN ANY CONNECTION WITH THE PRODUCT, WHETHER BASED ON CONTRACT, TORT, NEGLIGENCE, STRICT LIABILITY OR OTHERWISE, EVEN IF EIZO OR DISTRIBUTORS HAVE BEEN ADVISED OF THE POSSIBILITY OF SUCH DAMAGES. THIS EXCLUSION ALSO INCLUDES ANY LIABILITY WHICH MAY ARISE OUT OF THIRD PARTY CLAIMS AGAINST THE ORIGINAL PURCHASER. THE ESSENCE OF THIS PROVISION IS TO LIMIT THE POTENTIAL LIABILITY OF EIZO AND DISTRIBUTORS ARISING OUT OF THIS LIMITED WARRANTY AND/OR SALES.

BEGRENZTE GARANTIE

EIZO Corporation (im Weiteren als „**EIZO**“ bezeichnet) und die Vertragsimporteure von EIZO (im Weiteren als „**Vertrieb(e)**“ bezeichnet) garantieren dem ursprünglichen Käufer (im Weiteren als „**Erstkäufer**“ bezeichnet), der das in diesem Dokument vorgegebene Produkt (im Weiteren als „**Produkt**“ bezeichnet) von EIZO oder einem Vertrieb erworben hat, gemäß den Bedingungen dieser beschränkten Garantie (im Weiteren als „**Garantie**“ bezeichnet), dass EIZO und der Vertrieb nach eigenem Ermessen das Produkt entweder kostenlos reparieren oder austauschen, falls der Erstkäufer innerhalb der Garantiefrist (weiter unten festgelegt) eine Fehlfunktion bzw. Beschädigung des Produkts feststellt, die während des normalen Gebrauchs des Produkts gemäß den Anweisungen des zum Lieferumfang des Produkts gehörenden Benutzerhandbuchs (im Weiteren als „**Benutzerhandbuch**“ bezeichnet) aufgetreten ist.

Die Dauer der Garantieleistung beträgt (i) fünf (5) Jahre ab dem Erstverkaufsdatum des Produkts oder (ii) 30.000 Betriebsstunden des Produkts (im Weiteren als „Garantiefrist“ bezeichnet). EIZO und die Vertriebe übernehmen über den Rahmen dieser Garantie hinaus hinsichtlich des Produkts keinerlei Haftung oder Verpflichtung dem Erstkäufer oder Dritten gegenüber.

Nach Ablauf von sieben (7) Jahren nach Ende der Produktion solcher Teile werden EIZO und Vertriebshändler keine Teile (mit Ausnahme von Konstruktionsteilen) mehr vorhalten und lagern. EIZO und seine Vertriebspartner verpflichten sich, bei einer etwaigen Reparatur des Monitors ausschließlich Produkte gemäß den EIZO-Qualitätssicherungsstandards zu verwenden. Wenn das Gerät aufgrund seines Zustands oder eines Fehlbestands bei einem entsprechenden Teil nicht repariert werden kann, können EIZO und Vertriebshändler statt der Reparatur des Geräts den Austausch gegen ein Produkt mit gleichwertiger Leistung anbieten.

Diese Garantie gilt nur in Ländern oder Gebieten, in denen sich Vertriebe befinden. Die gesetzlichen Gewährleistungsrechte des Erstkäufers gegenüber dem Verkäufer werden durch diese Garantie nicht berührt.

EIZO und die Vertriebe besitzen im Rahmen dieser Garantie keinerlei Verpflichtung in den folgenden Fällen:

- (a) Produktdefekte, die auf Frachtschäden, Modifikation, Nachgestaltung, Missbrauch, Fehlbedienung, Unfälle, unsachgemäße Installation, Naturkatastrophen, fehlerhafte Wartung und/oder unsachgemäße Reparatur durch eine andere Partei als EIZO und die Vertriebe zurückzuführen sind.
- (b) Eine Inkompatibilität des Produkts aufgrund von technischen Neuerungen und/oder neuen Bestimmungen, die nach dem Kauf in Kraft treten.
- (c) Jegliche Verschlechterung des Sensors.
- (d) Jegliche Verschlechterung der Bildschirmleistung, die durch Verschleißteile wie das LCD-Panel und/oder die Hintergrundbeleuchtung usw. hervorgerufen werden (z.B. Veränderungen von Helligkeit oder Helligkeitsverteilung, Veränderungen von Farbe oder Farbverteilung, Pixeldefekte einschließlich von durchgebrannten Pixeln usw.).
- (e) Produktdefekte, die durch externe Geräte verursacht werden.
- (f) Jeglicher Defekt eines Produkts, dessen ursprüngliche Seriennummer geändert oder entfernt wurde.
- (g) Normale Abnutzung des Produkts, insbesondere von Verbrauchsteilen, Zubehörteilen und/oder Beilagen (z.B. Tasten, drehbare Teile, Kabel, Benutzerhandbuch usw.); sowie
- (h) Verformungen, Verfärbungen und/oder Verziehungen am Produktäußeren, einschließlich der Oberfläche des LCD-Panels.

Bei Inanspruchnahme der Garantieleistung ist der Erstkäufer verpflichtet, das Produkt auf eigene Kosten und in der Originalverpackung bzw. einer anderen geeigneten Verpackung, die einen gleichwertigen Schutz gegen Transportschäden bietet, an den örtlichen Vertrieb zu übersenden, wobei der Erstkäufer das Transportrisiko gegenüber Schäden und/oder Verlust trägt. Zum Zeitpunkt der Inanspruchnahme der Garantieleistung muss der Erstkäufer einen Verkaufsbeleg vorweisen, auf dem das Kaufdatum angegeben ist.

Die Garantiefrist für ein im Rahmen dieser Garantie ausgetauschtes und/oder repariertes Produkt erlischt nach Ablauf der ursprünglichen Garantiefrist.

EIZO ODER DIE EIZO-VERTRAGSIMPORTEURE HAFTEN NICHT FÜR ZERSTÖRTE DATENBESTÄNDE ODER DIE KOSTEN DER WIEDERBESCHAFFUNG DIESER DATENBESTÄNDE AUF JEDLICHEN DATENTRÄGERN ODER TEILEN DES PRODUKTS, DIE IM RAHMEN DER GARANTIE BEI EIZO ODER DEN EIZO-VERTRAGSIMPORTEUREN ZUR REPARATUR EINGEREICHT WURDEN.

EIZO UND DIE EIZO-VERTRAGSIMPORTEURE GEBEN WEDER EXPLIZITE NOCH IMPLIZITE GARANTIEEN IN BEZUG AUF DIESES PRODUKT UND SEINE QUALITÄT, LEISTUNG, VERKÄUFLICHKEIT ODER EIGNUNG FÜR EINEN BESTIMMTEN ZWECK. AUF KEINEN FALL SIND EIZO ODER DIE EIZO-VERTRAGSIMPORTEURE VERANTWORTLICH FÜR JEDLICHE ZUFÄLLIGE, INDIREKTE, SPEZIELLE, FOLGE- ODER ANDERE SCHÄDEN JEDLICHER ART (EINSCHLIESSLICH OHNE JEDE BEGRENZUNG SCHÄDEN BEZÜGLICH PROFITVERLUST, GESCHÄFTSUNTERBRECHUNG, VERLUST VON GESCHÄFTSINFORMATION ODER JEDLICHE ANDEREN FINANZIELLEN EINBUSSEN), DIE DURCH DIE VERWENDUNG DES PRODUKTES ODER DIE UNFÄHIGKEIT ZUR VERWENDUNG DES PRODUKTES ODER IN JEDLICHER BEZIEHUNG MIT DEM PRODUKT, SEI ES BASIEREND AUF VERTRAG, SCHADENSERSATZ, NACHLAESSIGKEIT, STRIKTE HAFTPFLICHT ODER ANDEREN FORDERUNGEN ENTSTEHEN, AUCH WENN EIZO UND DIE EIZO-VERTRAGSIMPORTEURE IM VORAUS ÜBER DIE MÖGLICHKEIT SOLCHER SCHÄDEN INFORMIERT WURDEN. DIESER AUSSCHLUSS ENTHÄLT AUCH JEDE HAFTPFLICHT, DIE AUS FORDERUNGEN DRITTER GEGEN DEN ERSTKÄUFER ENTSTEHEN KANN. ZWECK DIESER KLAUSEL IST ES, DIE HAFTUNG VON EIZO UND DEN VERTRIEBEN GEGENÜBER FORDERUNGEN ZU BEGRENZEN, DIE AUS DIESER BESCHRÄNKTEN GARANTIE UND/ODER DEM VERKAUF ENTSTEHEN KÖNNEN.

GARANTIE LIMITÉE

EIZO Corporation (ci-après dénommé « **EIZO** ») et les distributeurs autorisés par EIZO (ci-après dénommés « **Distributeurs** »), sous réserve et conformément aux termes de cette garantie limitée (ci-après dénommée « **Garantie** »), garantissent à l'acheteur initial (ci-après dénommé « **Acheteur initial** ») du produit spécifié dans la présente (ci-après dénommé « **Produit** ») acheté auprès d'EIZO ou de Distributeurs agréés EIZO, que EIZO et ses Distributeurs auront pour option de réparer ou remplacer gratuitement le Produit si l'Acheteur initial constate, pendant la Période de garantie (définie ci-dessous), qu'il y a un dysfonctionnement ou que le Produit a subi un dommage dans le cadre d'une utilisation normale du Produit conformément à la description du mode d'emploi qui accompagne le Produit (ci-après dénommé « **Manuel d'utilisation** »).

La période de cette Garantie est limitée à (i) cinq (5) ans à partir de la date d'achat du Produit ; ou, limitée jusqu'à l'expiration de (ii) 30 000 heures d'utilisation du Produit (ci-après dénommée « **Période de Garantie** »). EIZO et ses Distributeurs déclinent toute responsabilité ou obligation concernant ce Produit face à l'Acheteur initial ou à toute autre personne à l'exception de celles stipulées dans la présente Garantie.

EIZO et ses Distributeurs cesseront de conserver ou de stocker des pièces (à l'exception des pièces de conception) du Produit à l'expiration d'une période de sept (7) ans après l'arrêt de la production de ces pièces. Pour réparer le moniteur, EIZO et ses distributeurs utiliseront des pièces de rechange conformes à nos normes de contrôle qualité. Si l'unité ne peut pas être réparée en raison de son état ou de la rupture de stock d'une pièce adéquate, EIZO et ses Distributeurs peuvent proposer le remplacement par un produit aux performances équivalentes au lieu de le réparer.

La Garantie est valable uniquement dans les pays ou les territoires où se trouvent les Distributeurs. La Garantie ne limite aucun des droits reconnus par la loi à l'Acheteur initial.

Nonobstant toute autre clause de cette Garantie, EIZO et ses Distributeurs n'auront d'obligation dans le cadre de cette Garantie pour aucun des cas énumérés ci-dessous :

- (a) Tout défaut du Produit résultant de dommages occasionnés lors du transport, d'une modification, d'une altération, d'un abus, d'une mauvaise utilisation, d'un accident, d'une installation incorrecte, d'un désastre, d'un entretien et/ou d'une réparation incorrects effectués par une personne autre que EIZO ou ses Distributeurs ;
- (b) Toute incompatibilité du Produit résultant d'améliorations techniques et/ou réglementations possibles ;
- (c) Toute détérioration du capteur ;
- (d) Toute détérioration des performances d'affichage causée par la détérioration des éléments consommables tels que le panneau LCD et/ou le rétroéclairage, etc. (par exemple des changements de luminosité, des changements de l'uniformité de la luminosité, des modifications de couleur, des changements de l'uniformité des couleurs, des défauts de pixels y compris des pixels brûlés, etc.);
- (e) Tout défaut du Produit causé par un appareil externe ;
- (f) Tout défaut d'un Produit sur lequel le numéro de série original a été altéré ou supprimé ;
- (g) Toute détérioration normale du Produit, particulièrement celle des consommables, des accessoires et/ou des pièces reliées au Produit (touches, éléments pivotants, câbles, Manuel d'utilisation etc.), et
- (h) Toute déformation, décoloration, et/ou gondolage de l'extérieur du Produit, y compris celle de la surface du panneau LCD.

Pour bénéficier d'un service dans le cadre de cette Garantie, l'Acheteur initial doit renvoyer le Produit port payé, dans son emballage d'origine ou tout autre emballage approprié offrant un degré de protection équivalent, au Distributeur local, et assumera la responsabilité des dommages et/ou perte possibles lors du transport. L'Acheteur initial doit présenter une preuve d'achat du Produit comprenant sa date d'achat pour bénéficier de ce service dans le cadre de la Garantie.

La Période de garantie pour tout Produit remplacé et/ou réparé dans le cadre de cette Garantie expirera à la fin de la Période de garantie initiale.

EIZO OU SES DISTRIBUTEURS NE SAURAIENT ÊTRE TENUS RESPONSABLES DES DOMMAGES OU PERTES DE DONNÉES OU D'AUTRES INFORMATIONS STOCKÉES DANS UN MÉDIA QUELCONQUE OU UNE AUTRE PARTIE DU PRODUIT RENVOYÉ À EIZO OU AUX DISTRIBUTEURS POUR RÉPARATION.

AUCUNE AUTRE GARANTIE, EXPLICITE OU TACITE, N'EST OFFERTE PAR EIZO ET SES DISTRIBUTEURS CONCERNANT LE PRODUIT ET SES QUALITÉS, PERFORMANCES, QUALITÉ MARCHANDE OU ADAPTATION À UN USAGE PARTICULIER. EN AUCUN CAS, EIZO OU SES DISTRIBUTEURS NE SERONT RESPONSABLES DES DOMMAGES FORTUITS, INDIRECTS, SPÉCIAUX, INDUITS, OU DE TOUT AUTRE DOMMAGE QUEL QU'IL SOIT (Y COMPRIS, SANS LIMITATION, LES DOMMAGES RÉSULTANT D'UNE PERTE DE PROFIT, D'UNE INTERRUPTION D'ACTIVITÉS, D'UNE PERTE DE DONNÉES COMMERCIALES, OU DE TOUT AUTRE MANQUE À GAGNER) RÉSULTANT DE L'UTILISATION OU DE L'INCAPACITÉ D'UTILISER LE PRODUIT OU AYANT UN RAPPORT QUELCONQUE AVEC LE PRODUIT, QUE CE SOIT SUR LA BASE D'UN CONTRAT, D'UN TORT, D'UNE NÉGLIGENCE, D'UNE RESPONSABILITÉ STRICTE OU AUTRE, MÊME SI EIZO OU SES DISTRIBUTEURS ONT ÉTÉ AVERTIS DE LA POSSIBILITÉ DE TELS DOMMAGES. CETTE LIMITATION INCLUT AUSSI TOUTE RESPONSABILITÉ QUI POURRAIT ÊTRE SOULEVÉE LORS DES RÉCLAMATIONS D'UN TIERS CONTRE L'ACHETEUR INITIAL. L'ESSENCE DE CETTE CLAUSE EST DE LIMITER LA RESPONSABILITÉ POTENTIELLE DE EIZO ET DE SES DISTRIBUTEURS RÉSULTANT DE CETTE GARANTIE LIMITÉE ET/OU DES VENTES.

GARANTÍA LIMITADA

EIZO Corporation (en lo sucesivo “EIZO”) y sus distribuidores autorizados (en lo sucesivo los “Distribuidores”), con arreglo y de conformidad con los términos de esta garantía limitada (en lo sucesivo la “Garantía”), garantizan al comprador original (en lo sucesivo el “Comprador original”) que compró el producto especificado en este documento (en lo sucesivo el “Producto”) a EIZO o a sus Distribuidores, que EIZO y sus Distribuidores, a su propio criterio, repararán o sustituirán el Producto de forma gratuita si el Comprador original detecta dentro del periodo de la Garantía (indicado posteriormente) que el Producto no funciona correctamente o que se ha averiado durante el uso normal del mismo de acuerdo con las indicaciones del manual de instrucciones suministrado con el Producto (en lo sucesivo el “Manual del usuario”).

El periodo de validez de esta Garantía está limitado a (i) cinco (5) años a partir de la fecha de compra del Producto o (ii) a 30.000 horas de uso del Producto (en adelante designado como el “Periodo de Garantía”). EIZO y sus Distribuidores no tendrán ninguna responsabilidad ni obligación con respecto al Producto para con el Comprador original ni para con terceros que no sean las estipuladas en la presente Garantía.

EIZO y sus distribuidores dejarán de tener o almacenar cualquier pieza del producto (excepto piezas del diseño) una vez expirado el periodo de siete (7) años después de que hayan dejado de fabricarse tales piezas. Para la reparación del monitor, EIZO y los distribuidores utilizarán repuestos que cumplan con nuestros estándares de control de calidad. Si no se puede reparar la unidad debido a su estado o si se han agotado las existencias de una pieza importante, EIZO y sus distribuidores podrán ofrecerle sustituirlo por un producto con rendimiento equivalente en lugar de repararlo.

La Garantía es válida sólo en los países y territorios donde están ubicados los Distribuidores. La Garantía no restringe ningún derecho legal del Comprador original.

A pesar de las estipulaciones de esta Garantía, EIZO y sus Distribuidores no tendrán obligación alguna bajo esta Garantía en ninguno de los casos expuestos a continuación:

- (a) Cualquier defecto del Producto causado por daños en el transporte, modificación, alteración, abuso, uso incorrecto, accidente, instalación incorrecta, desastre, mantenimiento incorrecto y/o reparación indebida realizada por un tercero que no sea EIZO o sus Distribuidores.
- (b) Cualquier incompatibilidad del Producto debida a posibles innovaciones técnicas y/o reglamentaciones.
- (c) Cualquier deterioro del sensor.
- (d) Cualquier deterioro en el rendimiento de la visualización causado por fallos en las piezas consumibles como el panel LCD y/o la "Backlight", etc. (p. ej. cambios de brillo, cambios de uniformidad del brillo, cambios de color, cambios de uniformidad del color, defectos de píxeles, incluyendo píxeles muertos, etc.).
- (e) Cualquier defecto del Producto causado por un equipo externo.
- (f) Cualquier defecto del Producto en el que haya sido alterado o borrado el número de serie original.
- (g) Cualquier deterioro normal del Producto, y en particular de las piezas consumibles, accesorios y demás (p. ej. botones, piezas giratorias, cables, Manual del usuario, etc.).
- (h) Cualquier deformación, decoloración y/o alabeo del exterior del Producto incluida la superficie del panel LCD.

Para obtener servicio en los términos de esta Garantía, el Producto deberá ser enviado por el Comprador original, a su Distribuidor local, con el transporte previamente pagado, en el embalaje original u otro embalaje adecuado que ofrezca el mismo grado de protección, asumiendo el riesgo de daños y/o pérdida del Producto durante el transporte. El Comprador original deberá presentar un comprobante de compra del Producto en el que se refleje la fecha de compra del mismo cuando lo solicite el servicio de Garantía.

El Periodo de garantía para cualquier Producto reemplazado y/o reparado en los términos de esta Garantía expirará al vencer el Periodo de garantía original.

EIZO O LOS DISTRIBUIDORES AUTORIZADOS DE EIZO NO SE RESPONSABILIZAN DE NINGÚN DAÑO O PÉRDIDA QUE PUEDAN SUFRIR LOS DATOS U OTRA INFORMACIÓN ALMACENADA EN CUALQUIER MEDIO O CUALQUIER PARTE DE CUALQUIER PRODUCTO DEVUELTO A EIZO O A LOS DISTRIBUIDORES DE EIZO PARA SU REPARACIÓN.

EIZO Y LOS DISTRIBUIDORES AUTORIZADOS DE EIZO NO OFRECEN NINGUNA OTRA GARANTÍA, IMPLÍCITA NI EXPLÍCITA, CON RESPECTO AL PRODUCTO Y A SU CALIDAD, RENDIMIENTO, COMERCIABILIDAD E IDONEIDAD PARA CUALQUIER USO EN PARTICULAR. EN NINGÚN CASO SERÁN EIZO O LOS DISTRIBUIDORES AUTORIZADOS DE EIZO RESPONSABLES DE NINGÚN DAÑO EMERGENTE, INDIRECTO, ESPECIAL, INHERENTE O CUALQUIERA QUE SEA (INCLUYENDO, SIN LIMITACIÓN, DAÑOS POR LUCRO CESANTE, INTERRUPCIÓN DE LA ACTIVIDAD COMERCIAL, PÉRDIDA DE INFORMACIÓN COMERCIAL O CUALQUIER OTRA PÉRDIDA PECUNIARIA) QUE SE DERIVE DEL USO O IMPOSIBILIDAD DE USO DEL PRODUCTO O EN RELACIÓN CON EL PRODUCTO, YA SEA BASADO EN CONTRATO, POR AGRAVIO, NEGLIGENCIA, ESTRICTA RESPONSABILIDAD O CUALQUIERA QUE SEA, AUN CUANDO SE HAYA ADVERTIDO A EIZO O A LOS DISTRIBUIDORES DE EIZO DE LA POSIBILIDAD DE TALES DAÑOS. ESTA EXCLUSIÓN TAMBIÉN ABARCA CUALQUIER RESPONSABILIDAD QUE PUEDA DERIVARSE DE RECLAMACIONES HECHAS POR UN TERCERO CONTRA EL COMPRADOR ORIGINAL. LA ESENCIA DE ESTA ESTIPULACIÓN ES LIMITAR LA RESPONSABILIDAD POTENCIAL DE EIZO Y LOS DISTRIBUIDORES QUE PUDIERA DERIVARSE DE ESTA GARANTÍA LIMITADA Y/O VENTAS.

GARANZIA LIMITATA

EIZO Corporation (a cui si farà riferimento da qui in poi con “**EIZO**”) ed i Distributori autorizzati da EIZO (a cui si farà riferimento da qui in poi con “**Distributori**”) garantiscono, secondo i termini di questa garanzia limitata (a cui si farà riferimento da qui in poi con “**Garanzia**”) all’acquirente originale (a cui si farà riferimento da qui in poi con “**Acquirente originale**”) che ha acquistato il prodotto specificato in questo documento (a cui si farà riferimento da qui in poi con “**Prodotto**”) da EIZO o dai suoi Distributori, che EIZO e i distributori, a loro discrezione, ripareranno o sostituiranno il Prodotto senza addebito se l’Acquirente originale trova, entro il periodo della Garanzia (definito sotto), che il Prodotto malfunziona e si è danneggiato nel corso del suo normale utilizzo osservando le indicazioni del manuale di istruzioni allegato al Prodotto (a cui si farà riferimento da qui in poi con “**Manuale utente**”).

La presente Garanzia è limitata a (i) cinque (5) anni a partire dalla data d’acquisto del Prodotto o (ii) allo scadere di 30.000 ore d’utilizzo del Prodotto (a cui si farà riferimento da qui in poi con “**Periodo di Garanzia**”). EIZO e i suoi Distributori non si assumono alcuna responsabilità e non hanno alcun obbligo riguardo al Prodotto verso l’Acquirente originale o terzi diversi da quelli relativi a questa Garanzia.

EIZO e i distributori cesseranno lo stoccaggio dei componenti (tranne le parti relative al progetto) del prodotto dopo sette (7) anni dall’interruzione della produzione di tali componenti. Per la riparazione del monitor, EIZO e i Distributori utilizzeranno parti di ricambio conformi ai nostri standard di controllo della qualità. Se l’unità non può essere riparata a causa delle sue condizioni o dell’esaurimento scorte di un componente rilevante, EIZO e i distributori potrebbero offrire la sostituzione con un prodotto con prestazioni equivalenti piuttosto ripararlo.

La Garanzia è valida soltanto nei paesi dove ci sono i Distributori EIZO. La Garanzia non limita alcun diritto legale dell’Acquirente originale.

Indipendentemente da qualsiasi altra condizione di questa Garanzia, EIZO e i suoi Distributori non avranno alcun obbligo derivante da questa Garanzia in ognuno dei casi elencati di seguito:

- (a) Qualsiasi difetto del Prodotto causato da danni di trasporto, modifiche, alterazioni, abusi, usi impropri, incidenti, installazione errata, calamità, manutenzione errata e/o riparazioni improprie eseguite da terze parti che non siano EIZO o i suoi Distributori.
- (b) Qualsiasi incompatibilità del Prodotto dovuta a possibili innovazioni tecniche e/o normative.
- (c) Qualsiasi deterioramento del sensore.
- (d) Qualsiasi deterioramento delle prestazioni dello schermo causato dal deterioramento delle parti consumabili, come il pannello LCD e/o la retroilluminazione, ecc. (per esempio: i cambiamenti di luminosità, cambiamenti di uniformità della luminosità, i cambiamenti di colore, i cambiamenti di uniformità del colore, i difetti dei pixel, inclusi i pixel bruciati, ecc.).
- (e) Qualsiasi difetto del Prodotto causato da apparecchiature esterne.
- (f) Qualsiasi difetto del Prodotto in cui il numero di serie originale sia stato alterato o rimosso.
- (g) Qualsiasi normale deterioramento del Prodotto, in particolar modo nelle sue parti di consumo, accessori, e/o attacchi (per esempio: tasti, parti rotanti, cavi, Manuale dell’utente, ecc.).
- (h) Qualsiasi tipo di deformazione, scolorimento, e/o di involucro esterno del Prodotto inclusa la superficie del pannello LCD.

Per ricevere assistenza tecnica con questa Garanzia, l’Acquirente originale deve inviare il Prodotto, con trasporto pre-pagato, nella sua confezione originale o altra confezione adeguata che fornisce un livello analogo di protezione, assumendosi il rischio di danni e/o perdita in transito, al Distributore locale. L’Acquirente originale deve presentare la prova di acquisto che stabilisce la data di acquisto del Prodotto quando richiede servizio sotto Garanzia.

Il Periodo di garanzia per qualsiasi Prodotto sostituito e/o riparato sotto questa Garanzia scade alla fine del Periodo di garanzia originale.

EIZO O I SUOI DISTRIBUTORI NON SONO RESPONSABILI PER QUALSIASI DANNO O PERDITA DI DATI O ALTRE INFORMAZIONI MEMORIZZATI SU QUALSIASI SUPPORTO O QUALSIASI PARTE DI QUALSIASI PRODOTTO INVIATO A EIZO O I SUOI DISTRIBUTORI PER RIPARAZIONI.

EIZO E I SUOI DISTRIBUTORI NON OFFRONO ALCUNA GARANZIA ADDIZIONALE, IMPLICITA O ESPLICITA, RIGUARDO IL PRODOTTO E LA SUA QUALITÀ, PRESTAZIONI, VENDIBILITÀ O APPROPRIATEZZA PER QUALSIASI USO PARTICOLARE. IN NESSUN CASO EIZO O I DISTRIBUTORI EIZO AUTORIZZATI SARANNO RESPONSABILI PER QUALSIASI DANNO ACCIDENTALE, INDIRECTO, SPECIALE, CONSEGUENTE O DI QUALSIASI ALTRA NATURA (INCLUSI, SENZA LIMITI, DANNI PER PERDITA DI PROFITTI, INTERRUZIONE DELLE ATTIVITÀ, PERDITA DI INFORMAZIONI D’AFFARI O QUALSIASI ALTRA PERDITA PECUNIARIA) DERIVANTI DALL’USO O DALL’IMPOSSIBILITÀ DI USARE IL PRODOTTO O IN QUALSIASI RELAZIONE AL PRODOTTO, SIA SU BASE DI CONTRATTO, TORTO, NEGLIGENZA, STRETTA RESPONSABILITÀ O ALTRIMENTI, ANCHE SE EIZO O I DISTRIBUTORI EIZO AUTORIZZATI SONO STATI AVVERTITI DELLA POSSIBILITÀ DI TALI DANNI. QUESTA ESCLUSIONE INCLUDE ANCHE QUALSIASI RESPONSABILITÀ CHE POSSA INSORGERE DA RECLAMI DI TERZI CONTRO L’ACQUIRENTE ORIGINALE. L’ESSENZA DI QUESTO PROVVEDIMENTO È LIMITARE LA RESPONSABILITÀ POTENZIALE DI EIZO E DEI DISTRIBUTORI DERIVANTE DA QUESTA GARANZIA LIMITATA E/O DALLE VENDITE.

BEGRÄNSAD GARANTI

EIZO Corporation (nedan kallat "**EIZO**") och EIZOs auktoriserade distributörer (nedan kallade "**Distributörer**") garanterar i enlighet med villkoren i denna begränsade garanti (nedan kallad "**Garantin**") den ursprunglige köparen (nedan kallad den "**Ursprunglige köparen**") som köpte den i dokumentet specificerade produkten (nedan kallad "**Produkten**") från EIZO eller Distributörer, att EIZO eller Distributörer enligt eget gottfinnande kostnadsfritt antingen reparera eller byta ut den defekta Produkten om den Ursprunglige köparen inom Garantiperioden (definieras nedan) upptäcker att Produkten fungerar felaktigt eller skadas under normal användning av Produkten i enlighet med beskrivningen i bruksanvisningen (nedan kallad "**Bruksanvisning**").

Giltighetsperioden för denna garanti är begränsad till (i) fem (5) år från datumet för Produktens inköp eller, om detta inträffar tidigare, begränsat till utlöpanget av (ii) 30 000 timmars användning av Produkten (häri kallad "**Garantiperioden**"). EIZO och Distributörer ska inte under några villkor ha något annat ansvar än vad som anges i denna garanti gällande Produkten i relation till den Ursprunglige köparen eller tredje part.

EIZO och dess leverantörer slutar lagerföra delar (utom designdelar) till produkten sju (7) år efter att delen i fråga slutar tillverkas. Nät skärmen repareras använder EIZO och distributörer reservdelar som uppfyller våra kvalitetsstandarder. Om enheten inte kan repareras på grund av skicket eller att en del inte finns i lager kan EIZO och dess leverantörer erbjuda sig att byta ut produkten mot en produkt med likvärdig prestanda istället för att reparera den.

Garantin är endast giltig i de länder där det finns Distributörer. Garantin begränsar inte några av den Ursprunglige köparens lagstadgade rättigheter.

Oavsett andra villkor i denna garanti ska inte EIZO Distributörer under några villkor ha något ansvar i något av de fall som beskrivs nedan:

- (a) När någon bristfällighet hos Produkten kan härledas till att ha uppstått vid frakt, modifiering, ändring, felaktigt handhavande, olycka, felaktig installation, katastrof, felaktigt underhåll och/eller felaktig reparation utförd av tredje part annan än EIZO och Distributörer.
- (b) Alla former av inkompatibilitet hos Produkten på grund av möjliga tekniska innovationer och/eller bestämmelser.
- (c) Alla försämringar av sensorn.
- (d) Alla försämringar av bildens prestanda beroende på förbrukningsdelar så som LCD-panel och/eller bakgrundsbelysning etc. (t.ex. ändringar i ljusstyrka, jämnhet i ljusstyrka, färg, färgjämnhet, defekta pixlar och/eller fast lysande pixlar etc.).
- (e) Alla defekter hos Produkten som orsakats av extern utrustning.
- (f) Alla defekter hos Produkten på vilken det ursprungliga serienumret har ändrats eller avlägsnats.
- (g) All normal försämring av Produkten, speciellt förbrukningsartiklar, tillbehör och/eller yttre delar (t.ex. knappar, roterande delar, kablar, Bruksanvisningen etc.).
- (h) Varje deformation, missfärgning och/eller skevhet av Produktens yttre inklusive ytan på LCD-panelen.

För att erhålla service under denna garanti måste den Ursprunglige köparen (med hänseende till risken för skada och/eller förlust under transport) leverera Produkten till närmaste Distributör med förebetalad frakt, i dess ursprungliga förpackning eller annan fullgod förpackning som ger likvärdigt skydd. Den Ursprunglige köparen måste kunna visa inköpsbevis för Produkten som klargör Produktens inköpsdatum vid begäran av garantiservice.

Garantiperioden för alla utbytta och/eller reparerade produkter under denna garanti skall upphöra vid utgången av den ursprungliga Garantiperioden.

EIZO ELLER DISTRIBUTÖRER ÄR INTE ANSVARIGA FÖR NÅGON FORM AV SKADA ELLER FÖRLUST AV DATA ELLER ANNAN INFORMATION SOM HAR LAGRATS I NÅGON FORM AV MEDIA ELLER ANNAN DEL AV NÅGON PRODUKT SOM HAR RETURNERATS TILL EIZO ELLER DISTRIBUTÖRER FÖR REPARATION.

EIZO OCH DISTRIBUTÖRERNA GARANTERAR INGET, UTTRYCKLIGEN ELLER UNDERFÖRSTÅTT, VAD BETRÄFFAR PRODUKTEN OCH DESS KVALITET, PRESTANDA, SÄLJBARHET ELLER LÄMPLIGHET FÖR NÅGON FORM AV SPECIELL ANVÄNDNING. UNDER INGA OMSTÄNDIGHETER SKALL EIZO ELLER DISTRIBUTÖRERNA HÅLLAS ANSVARIGA FÖR NÅGRA SOM HELST UNDERORDNADE, INDIREKTA, SPECIELLA, DÄRAV FÖLJANDE ELLER ÖVRIGA SKADOR (INKLUSIVE, UTAN BEGRÄNSNING TILL, SKADOR FÖR FÖRLUST AV INKOMST, AVBRUTEN AFFÄRSRÖRELSE, FÖRLUST AV AFFÄRSINFORMATION ELLER ANNAN SÄRSKILD FÖRLUST) SOM UPPSTÅTT SOM ETT RESULTAT AV ANVÄNDNING ELLER OFÖRMÅGA ATT ANVÄNDA PRODUKTEN ELLER I NÅGON FORM AV ANSLUTNING TILL PRODUKTERNA, VARE SIG DETTA GRUNDAS PÅ KONTRAKT, ÅTALBAR HANDLING, FÖRSUMLIGHET, ANSVARSSKYLDIGHET ELLER ANNAT, ÄVEN OM EIZO ELLER DISTRIBUTÖRERNA HAR INFORMERATS BETRÄFFANDE MÖJLIGHET ATT SÅDANA SKADOR FÖRELIGGER. DETTA UNDANTAG OMFATTAR ÄVEN ALL FORM AV ANSVARSSKYLDIGHET SOM KAN UPPSTÅ GENOM EN TREDJE PARTS ANSPRÅK GENTEMOT DEN URSPRUNGLIGE KÖPAREN. GRUNDBESTÄNDSDELEN I BESTÄMMELESEN ÄR ATT BEGRÄNSA DET EVENTUELLA ANSVARSTAGANDET FÖR EIZO OCH DISTRIBUTÖRERNA SOM KAN UPPSTÅ GENOM DENNA BEGRÄNSADE GARANTI OCH/ELLER FÖRSÄLJNING.

ΠΕΡΙΟΡΙΣΜΕΝΗ ΕΓΓΥΗΣΗ

Η EIZO Corporation (στο εξής «**EIZO**») και οι διανομείς που εξουσιοδοτεί η EIZO (στο εξής «**Διανομείς**») παρέχουν εγγύηση, υποκειμένη και σύμφωνα με τους όρους της παρούσας περιορισμένης εγγύησης (στο εξής «**Εγγύηση**»), στον αρχικό αγοραστή (στο εξής «**Αρχικός Αγοραστής**») ο οποίος αγόρασε το προϊόν που καθορίζεται στο παρόν έγγραφο (στο εξής «**Προϊόν**») από την EIZO ή τους Διανομείς, η οποία εξασφαλίζει ότι η EIZO και οι Διανομείς, σύμφωνα με τη διακριτή ευχέρειά τους, είτε θα επισκευάσουν είτε θα αντικαταστήσουν το Προϊόν χωρίς χρέωση εάν ο Αρχικός Αγοραστής αντιληφθεί εντός της Περιόδου Εγγύησης (ορίζεται κατωτέρω) ότι το Προϊόν δυσλειτουργεί ή έχει υποστεί βλάβη κατά τη διάρκεια κανονικής χρήσης του Προϊόντος σύμφωνα με την περιγραφή στο εγχειρίδιο χρήσης που συνοδεύει το Προϊόν (στο εξής «**Εγχειρίδιο Χρήστη**»).

Η περίοδος της παρούσας Εγγύησης είναι (i) πέντε (5) έτη από την ημερομηνία αγοράς του Προϊόντος, ή, στη λήξη των (ii) 30.000 ωρών χρήσης του Προϊόντος (στο εξής «**Περίοδος Εγγύησης**»). Η EIZO και οι Διανομείς δεν φέρουν καμία ευθύνη ή υποχρέωση όσον αφορά το Προϊόν σε σχέση με τον Αρχικό Αγοραστή ή οποιοδήποτε τρίτο μέρος, ούτε άλλη ευθύνη διαφορετική από αυτήν που παρέχεται στην παρούσα Εγγύηση.

Η EIZO και οι διανομείς της θα πάψουν να διατηρούν αποθέματα εξαρτημάτων (εκτός από τα εξαρτήματα σχεδιασμού) του προϊόντος μόλις περάσουν επτά (7) χρόνια αφότου διακοπεί η παραγωγή των εν λόγω εξαρτημάτων. Κατά την επισκευή της οθόνης, η EIZO και οι Διανομείς θα χρησιμοποιήσουν ανταλλακτικά επισκευής που συμμορφώνονται με τα πρότυπά μας για τη Διασφάλιση Ποιότητας. Αν δεν είναι εφικτή η επισκευή της μονάδας λόγω της κατάστασής της ή λόγω έλλειψης αποθεμάτων κάποιου σχετικού εξαρτήματος, η EIZO και οι διανομείς της ενδέχεται να σας προσφέρουν τη δυνατότητα αντικατάστασής της με προϊόν ισοδύναμων επιδόσεων αντί να την επισκευάσουν.

Η Εγγύηση ισχύει μόνο σε χώρες ή περιοχές όπου βρίσκονται οι Διανομείς. Η Εγγύηση δεν περιορίζει οποιαδήποτε νόμιμα δικαιώματα του Αρχικού Αγοραστή.

Λαμβανομένης υπόψη κάθε διάταξης της παρούσας Εγγύησης, η EIZO και οι Διανομείς δεν θα έχουν καμία απολύτως υποχρέωση σύμφωνα με την παρούσα Εγγύηση σε οποιαδήποτε από τις περιπτώσεις που διατυπώνονται κατωτέρω:

- (α) Τυχόν ελάττωμα του Προϊόντος που προκαλείται από ζημία κατά τη μεταφορά, τροποποίηση, αλλαγή, κατάχρηση, λανθασμένη χρήση, ατύχημα, λανθασμένη εγκατάσταση, καταστροφή, εσφαλμένη συντήρηση ή/και λανθασμένη επισκευή από τρίτο μέρος εκτός της EIZO και των Διανομέων,
- (β) Τυχόν ασυμβατότητα του Προϊόντος λόγω πιθανών τεχνικών καινοτομιών ή/και κανονισμών,
- (γ) Τυχόν επιδείνωση του αισθητήρα,
- (δ) Τυχόν επιδείνωση της απόδοσης οθόνης που προκαλείται από τη φθορά αναλώσιμων εξαρτημάτων όπως της οθόνης LCD ή/και του φωτός υποβάθρου, κτλ. (π.χ. αλλαγές στη φωτεινότητα, αλλαγές στην ομοιομορφία φωτεινότητας, αλλαγές στο χρώμα, αλλαγές στην ομοιομορφία χρώματος, ελαττώματα σε pixel περιλαμβανομένων των καμένων pixel, κτλ.),
- (ε) Τυχόν ελάττωμα του Προϊόντος που προκαλείται από εξωτερικό εξοπλισμό,
- (στ) Τυχόν ελάττωμα του Προϊόντος στο οποίο έχει τροποποιηθεί ή αφαιρεθεί ο γνήσιος αριθμός σειράς,
- (ζ) Τυχόν φυσιολογική φθορά του προϊόντος, ιδιαίτερα αυτής των αναλώσιμων, των αξεσουάρ ή/και των προσαρτημάτων (π.χ. κουμπιά, περιστρεφόμενα μέρη, καλώδια, Εγχειρίδιο Χρήστη, κτλ.), και
- (η) Τυχόν παραμόρφωση, αποχρωματισμό ή/και διαστρέβλωση του εξωτερικού μέρους του προϊόντος, περιλαμβανομένης της επιφάνειας της οθόνης LCD.

Ο Αρχικός Αγοραστής για να δικαιούται υπηρεσίες επισκευής σύμφωνα με την Εγγύηση, θα πρέπει να παραδώσει το Προϊόν, με πληρωμένα τα μεταφορικά έξοδα, στην αρχική του συσκευασία ή σε άλλη επαρκή συσκευασία με ισότιμο βαθμό προστασίας, αναλαμβάνοντας τον κίνδυνο βλάβης ή/και απώλειας κατά τη μεταφορά, στον τοπικό Διανομέα. Ο Αρχικός Αγοραστής όταν ζητά υπηρεσίες επισκευής σύμφωνα με την Εγγύηση, θα πρέπει να προσκομίζει την απόδειξη αγοράς του Προϊόντος και την ημερομηνία της αγοράς.

Η Περίοδος Εγγύησης για οποιοδήποτε αντικατεστημένο ή/και επισκευασμένο προϊόν σύμφωνα με την παρούσα Εγγύηση λήγει στο τέλος της αρχικής Περιόδου Εγγύησης.

Η EIZO Ή ΟΙ ΔΙΑΝΟΜΕΙΣ ΔΕΝ ΕΥΘΥΝΟΝΤΑΙ ΓΙΑ ΟΠΟΙΟΔΗΠΟΤΕ ΒΛΑΒΗ Ή ΑΠΩΛΕΙΑ ΔΕΔΟΜΕΝΩΝ Ή ΑΛΛΩΝ ΠΛΗΡΟΦΟΡΙΩΝ ΠΟΥ ΑΠΟΘΗΚΕΥΟΝΤΑΙ ΣΕ ΟΠΟΙΟΔΗΠΟΤΕ ΜΕΣΟ Ή ΟΠΟΙΟΔΗΠΟΤΕ ΑΛΛΟ ΜΕΡΟΣ ΣΕ ΟΠΟΙΟΔΗΠΟΤΕ ΠΡΟΪΟΝ ΠΟΥ ΕΠΙΣΤΡΕΦΕΤΑΙ ΣΤΗΝ EIZO Ή ΣΕ ΔΙΑΝΟΜΕΑ ΓΙΑ ΕΠΙΣΚΕΥΗ.

Η EIZO ΚΑΙ ΟΙ ΔΙΑΝΟΜΕΙΣ ΔΕΝ ΠΑΡΕΧΟΥΝ ΚΑΜΙΑ ΠΕΡΑΙΤΕΡΩ ΕΓΓΥΗΣΗ, ΡΗΤΗ Ή ΣΥΝΕΠΑΓΟΜΕΝΗ, ΟΣΟΝ ΑΦΟΡΑ ΤΟ ΠΡΟΪΟΝ ΚΑΙ ΤΗΝ ΠΟΙΟΤΗΤΑ, ΤΗΝ ΑΠΟΔΟΣΗ, ΤΗΝ ΕΜΠΟΡΕΥΣΙΜΟΤΗΤΑ Ή ΤΗΝ ΚΑΤΑΛΛΗΛΟΤΗΤΑ ΤΟΥ ΓΙΑ ΟΠΟΙΟΔΗΠΟΤΕ ΣΥΓΚΕΚΡΙΜΕΝΗ ΧΡΗΣΗ. ΣΕ ΚΑΜΙΑ ΠΕΡΙΠΤΩΣΗ Η EIZO Ή ΟΙ ΔΙΑΝΟΜΕΙΣ ΔΕΝ ΘΑ ΕΥΘΥΝΟΝΤΑΙ ΓΙΑ ΚΑΜΙΑ ΑΠΟΛΥΤΩΣ ΤΥΧΑΙΑ, ΕΜΜΕΣΗ, ΕΙΔΙΚΗ, ΣΥΝΕΠΑΓΟΜΕΝΗ Ή ΑΛΛΗ ΒΛΑΒΗ (ΠΕΡΙΛΑΜΒΑΝΟΜΕΝΩΝ, ΜΕΤΑΞΥ ΑΛΛΩΝ, ΒΛΑΒΩΝ Ή ΑΠΩΛΕΙΑΣ ΚΕΡΔΩΝ, ΔΙΑΚΟΠΗΣ ΕΠΙΧΕΙΡΗΜΑΤΙΚΩΝ ΔΡΑΣΤΗΡΙΟΤΗΤΩΝ, ΑΠΩΛΕΙΑΣ ΕΠΙΧΕΙΡΗΜΑΤΙΚΩΝ ΠΛΗΡΟΦΟΡΙΩΝ Ή ΤΥΧΟΝ ΑΛΛΗΣ ΧΡΗΜΑΤΙΚΗΣ ΑΠΩΛΕΙΑΣ) ΠΟΥ ΠΡΟΚΥΠΤΕΙ ΑΠΟ ΤΗ ΧΡΗΣΗ Ή ΤΗΝ ΑΝΙΚΑΝΟΤΗΤΑ ΧΡΗΣΗΣ ΤΟΥ ΠΡΟΪΟΝΤΟΣ Ή ΤΥΧΟΝ ΑΛΛΗΣ ΣΥΝΔΕΣΗΣ ΜΕ ΤΟ ΠΡΟΪΟΝ, ΕΙΤΕ ΒΑΣΙΖΕΤΑΙ ΣΕ ΣΥΜΒΟΛΑΙΟ, ΒΛΑΒΗ, ΑΜΕΛΕΙΑ, ΑΥΣΤΗΡΗ ΕΥΘΥΝΗ Ή ΕΙΔΑΛΛΩΣ, ΑΚΟΜΗ ΚΙ ΕΑΝ Η EIZO Ή ΟΙ ΔΙΑΝΟΜΕΙΣ ΕΝΗΜΕΡΩΘΟΥΝ ΓΙΑ ΤΗΝ ΠΙΘΑΝΟΤΗΤΑ ΤΕΤΟΙΩΝ ΖΗΜΙΩΝ. Η ΕΞΑΙΡΕΣΗ ΑΥΤΗ ΠΕΡΙΛΑΜΒΑΝΕΙ ΕΠΙΣΗΣ ΟΠΟΙΟΔΗΠΟΤΕ ΕΥΘΥΝΗ ΕΝΔΕΧΕΤΑΙ ΝΑ ΠΡΟΚΥΨΕΙ ΑΠΟ ΑΞΙΩΣΕΙΣ ΤΡΙΤΟΥ ΜΕΡΟΥΣ ΚΑΤΑ ΤΟΥ ΑΡΧΙΚΟΥ ΑΓΟΡΑΣΤΗ. Η ΟΥΣΙΑ ΤΟΥ ΟΡΟΥ ΑΥΤΟΥ ΕΙΝΑΙ ΝΑ ΠΕΡΙΟΡΙΣΕΙ ΤΗΝ ΠΙΘΑΝΗ ΕΥΘΥΝΗ ΤΗΣ EIZO ΚΑΙ ΤΩΝ ΔΙΑΝΟΜΕΩΝ ΠΟΥ ΠΡΟΚΥΠΤΕΙ ΑΠΟ ΤΗΝ ΠΑΡΟΥΣΑ ΕΓΓΥΗΣΗ Ή/ΚΑΙ ΤΙΣ ΠΩΛΗΣΕΙΣ.

ОГРАНИЧЕННАЯ ГАРАНТИЯ

EIZO Corporation (называемая в дальнейшем “EIZO”) и авторизованные EIZO дистрибуторы (называемые в дальнейшем “Дистрибуторы”) гарантируют, в соответствии с условиями и пунктами этой ограниченной гарантии (называемой в дальнейшем “Гарантия”), первичному покупателю (называемому в дальнейшем “Первоначальный покупатель”), который приобрел у EIZO или Дистрибуторов продукт, указанный в этом документе (называемый в дальнейшем “Продукт”), что EIZO или Дистрибуторы на свое усмотрение либо бесплатно отремонтируют, либо бесплатно заменят Продукт, если Первоначальный покупатель признает в пределах Гарантийного срока (определенного ниже), что Продукт неисправен или он поврежден процессе нормального использования продукта в соответствии с описанием в инструкции по эксплуатации, прилагаемой к Продукту (называемой в дальнейшем “Руководство пользователя”).

Гарантийный период ограничен сроком (i) пять (5) лет от даты приобретения Продукта или ограничен сроком (ii) 30 000 часов использования Продукта (называемый в дальнейшем “Гарантийный период”). EIZO и Дистрибуторы не несут никакой ответственности и не берут обязательств относительно Продукта по отношению к Первоначальному покупателю или по отношению к любым третьим сторонам, кроме обязательств, оговоренных в этой Гарантии.

Компания EIZO и ее дистрибуторы хранят детали изделия (за исключением деталей внешней конструкции) не более 7 (семи) лет после прекращения его выпуска. В случае ремонта монитора EIZO и Дистрибуторы будут использовать запчасти, которые соответствуют нашим стандартам QC (контроль качества). Если устройство невозможно отремонтировать из-за его состояния или отсутствия нужной детали, то вместо ремонта компания EIZO и ее дистрибуторы могут предлагать замену неисправного устройства на устройство с аналогичными характеристиками.

Гарантия действительна только в странах или регионах, где расположены Дистрибуторы. Гарантия не ограничивает никакие законные права Первоначального покупателя.

Несмотря на другие условия этой Гарантии EIZO и Дистрибуторы не несут никаких обязательств согласно этой Гарантии в любом из перечисленных ниже случаев:

- (а) Любые дефекты Продукта, вызванные повреждениями при перевозке, модификацией, изменением, неправильным обращением, неправильным использованием, авариями, неправильной установкой, стихийными бедствиями, неправильным уходом и/или неправильным ремонтом третьей стороной, отличной от EIZO или Дистрибуторов;
- (б) Любые несовместимости Продукта из-за технических усовершенствований и/или изменения технических норм;
- (в) Любое повреждение датчика;
- (г) Любые ухудшения работы дисплея, вызванные изнашиванием невосстановимых частей, таких как панель ЖКД и/или подсветка и т.д. (например, изменение в яркости, изменение в равномерности яркости, изменение в цветности, изменение в равномерности цветности, изменение в пикселях, включая выгоревшие пиксели и т.д.);
- (д) Любые дефекты Продукта, вызванные внешним оборудованием;
- (е) Любые дефекты Продукта, при которых оригинальный серийный номер был изменен или удален;
- (ж) Любые естественные ухудшения продукта, в частности, вызванные износом расходных частей, принадлежностей и/или приспособлений (например, кнопок, вращающихся частей, кабелей, Руководства пользователя и т.д.); и
- (з) Любые деформации, изменения цвета и/или коробления внешней поверхности продукта, включая поверхность панели ЖКД.

Чтобы получить техническое обслуживание в рамках Гарантии, Первоначальный покупатель должен доставить Продукт местному Дистрибутору, оплатив перевозку, в его оригинальной упаковке или в другой соответствующей упаковке, обеспечивающей равноценную степень защиты, принимая во внимание риск повреждения и/или утерю при транспортировке. При запросе технического обслуживания в рамках Гарантии Первоначальный покупатель должен предоставить свидетельство покупки продукта и даты покупки.

Гарантийный период для любого замененного и/или отремонтированного продукта в рамках Гарантии истекает в конце завершения срока действия оригинального Гарантийного периода.

EIZO ИЛИ ДИСТРИБУТОРЫ НЕ НЕСУТ ОТВЕТСТВЕННОСТИ ЗА ЛЮБЫЕ ПОВРЕЖДЕНИЯ ИЛИ УТЕРЮ ДАННЫХ ИЛИ ДРУГОЙ ИНФОРМАЦИИ, ХРАНЯЩИХСЯ НА КАКИХ-ЛИБО НОСИТЕЛЯХ ИНФОРМАЦИИ ИЛИ НА ЛЮБЫХ ДРУГИХ ЧАСТЯХ ПРОДУКТА, КОТОРЫЙ ВОЗВРАЩЕН EIZO ИЛИ ДИСТРИБУТОРАМ ДЛЯ РЕМОНТА.

EIZO И ДИСТРИБУТОРЫ НЕ ДАЮТ НИКАКОЙ ДАЛЬНЕЙШЕЙ ГАРАНТИИ, ВЫРАЖЕННОЙ ИЛИ ПОДРАЗУМЕВАЕМОЙ, ОТНОСИТЕЛЬНО ПРОДУКТА И ЕГО КАЧЕСТВА, ТЕХНИЧЕСКИХ ХАРАКТЕРИСТИК, ТОВАРНОСТИ ИЛИ СООТВЕТСТВИЯ ДЛЯ КАКОГО-ЛИБО ОПРЕДЕЛЕННОГО ИСПОЛЬЗОВАНИЯ. НИ ПРИ КАКИХ УСЛОВИЯХ EIZO ИЛИ ДИСТРИБУТОРЫ НЕ НЕСУТ ОТВЕТСТВЕННОСТИ ЗА ЛЮБОЙ СЛУЧАЙНЫЙ, КОСВЕННЫЙ, СПЕЦИАЛЬНЫЙ, ПОБОЧНЫЙ ИЛИ ИНОЙ УЩЕРБ (ВКЛЮЧАЯ, БЕЗ ОГРАНИЧЕНИЙ, УЩЕРБ ИЗ-ЗА НЕПОЛУЧЕННОЙ ПРИБЫЛИ, ПРЕРЫВАНИЯ БИЗНЕСА, ПОТЕРИ КОММЕРЧЕСКОЙ ИНФОРМАЦИИ ИЛИ ЛЮБЫЕ ДРУГИЕ ФИНАНСОВЫЕ ПОТЕРИ), ВОЗНИКШИЙ ИЗ-ЗА ИСПОЛЬЗОВАНИЯ ИЛИ НЕВОЗМОЖНОСТИ ИСПОЛЬЗОВАТЬ ПРОДУКТ ИЛИ В ЛЮБОЙ ДРУГОЙ СВЯЗИ С ПРОДУКТОМ, ЛИБО ОСНОВАННЫЙ НА КОНТРАКТНЫХ ОТНОШЕНИЯХ, ГРАЖДАНСКИХ ПРАВОНАРУШЕНИЯХ, НЕБРЕЖНОСТИ, ПРИЧИНЕНИЯ УЩЕРБА ТРЕТЬЕЙ СТОРОНЕ ИЛИ ЧЕМ-ЛИБО ЕЩЕ, ДАЖЕ ЕСЛИ EIZO ИЛИ ДИСТРИБУТОРЫ БЫЛИ УВЕДОМЛЕННЫ О ВОЗМОЖНОСТИ ТАКОГО УЩЕРБА. ЭТО ИСКЛЮЧЕНИЕ ТАКЖЕ ВКЛЮЧАЕТ ЛЮБЫЕ ОБЯЗАТЕЛЬСТВА, КОТОРЫЕ МОГУТ ВОЗНИКНУТЬ В РЕЗУЛЬТАТЕ ТРЕБОВАНИЙ ТРЕТЬЕЙ СТОРОНЫ В ОТНОШЕНИИ ПЕРВОНАЧАЛЬНОГО ПОКУПАТЕЛЯ. СУЩЕСТВОМ ЭТОГО ПОЛОЖЕНИЯ ЯВЛЯЕТСЯ ОГРАНИЧЕНИЕ ПОТЕНЦИАЛЬНОЙ ОТВЕТСТВЕННОСТИ EIZO И ДИСТРИБУТОРОВ, ВОЗНИКАЮЩЕЙ ИЗ-ЗА ЭТОЙ ОГРАНИЧЕННОЙ ГАРАНТИИ И/ИЛИ ПРОДАЖ.

有限责任保证书

EIZO Corporation (以下简称“EIZO”)和 EIZO 授权的经销商 (以下简称“经销商”), 接受并依照本有限责任保证书 (以下简称“保证书”)之条款, 向从 EIZO 和经销商购买本文中所规定产品 (以下简称“产品”)的原买方 (以下称“原买方”)提供保证:在保证期内 (规定如下), 如果原买方发现按本产品所附使用说明书 (以下简称“用户手册”)所述方式正常使用本产品过程中, 本产品出现故障或损坏, EIZO 和经销商根据其独自的判断免费修理或更换该产品。

本保证期限定为(i)自本产品购买之日起的五(5)年期间或限定为到达(ii)使用本产品 3 万小时的期限(以下简称“保证期限”)。EIZO 和经销商将不向原买方或任何第三方承担本保证书所规定之外的与本产品有关的任何责任或义务。

零件停产七 (7) 年后, EIZO 及其经销商不再保留或保存产品的任何零件 (设计零件除外)。维修显示器时, EIZO 与经销商将使用符合我方质量控制标准的替换零件。若由于自身条件或缺少相关零件而不能修理设备, EIZO 和经销商可提供性能相同的更换产品, 而无需维修。

本保证书仅对于设有经销商的国家或地区有效。本保证书并不限定原买方的任何法律权利。

无论本保证书的任何其他条款如何规定, 对于任何下列情况之一, EIZO 和经销商将不承担本保证书规定责任:

- (a) 由于运输损害、改装、改动、滥用、误用、意外事故、错误安装、灾害、维护不善和 / 或由除 EIZO 和经销商以外的第三方进行不适当的修理造成本产品的任何故障。
- (b) 由于可能发生的技术变更和 / 或调整造成本产品的任何不兼容性。
- (c) 传感器的任何劣化。
- (d) 由于诸如液晶显示屏 (LCD) 和 / 或背灯等消耗品部件的老化造成的任何显示性能低劣 (如亮度变化、亮度均一性变化、色彩变化、色彩均一性变化、如烧伤像素等像素缺陷)。
- (e) 因外部设备造成本产品的任何故障。
- (f) 因本产品的原序号被改变或消除造成本产品的任何故障。
- (g) 本产品的任何正常老化, 尤其是消耗品、附件和 / 或附加装置 (如按钮、旋转部件、电缆、用户手册等)、以及
- (h) 本产品表面包括液晶显示屏 (LCD) 表面的任何变形、变色和 / 翘曲。

为了获得本保证书规定的服务, 原买方必须使用原包装或其他具有同等保护程度的适当包装将本产品运送到当地的经销商, 并且预付运费, 承担运输中的损坏和 / 或损失的风险。要求提供本保证书规定的服务时, 原买方必须提交购买本产品和标明此购买日期的证明。

按本保证书规定进行了更换和 / 或修理的任何产品的保证期限, 将在原保证期限结束时终止。

在返回给 EIZO 和经销商进行修理后, 任何产品的任何媒体或任何部件中储存的数据或其他信息发生任何损坏或损失, 对此 EIZO 和经销商将不承担责任。

对于本产品及其质量、性能、可销售性以及对于特殊用途的适合性, EIZO 和经销商不提供其他任何明示或暗示的保证。因使用本产品或无法使用本产品或因与本产品有任何关系 (无论是否根据合同) 而造成:任何附带的、间接的、特殊的、随之发生的或其他的损害 (包括但不限于: 利润损失、业务中断、业务信息丢失或其他任何金钱损失) 以及侵权行为、过失、严格赔偿责任或其他责任, 即使已经向 EIZO 和经销商提出了发生这些损害的可能性, 对此 EIZO 和经销商概不承担责任。本免责条款还包括因第三方向原买方提出索赔而可能发生的任何责任。本条款的本质是限定由于本有限责任保证书和 / 或销售本产品所发生的 EIZO 和经销商的潜在责任。

Informations sur le recyclage

Recycling Information

This product, when disposed of, is supposed to be collected and recycled according to your country's legislation to reduce environmental burden. When you dispose of this product, please contact a distributor or an affiliate in your country.

The contact addressees are listed on the EIZO website below.

<http://www.eizoglobal.com>

For recycling information for customers in Switzerland, please refer to the following website.

<http://www.swico.ch>

Informationen zum Thema Recycling

Dieses Produkt muss gemäß den Vorschriften Ihres Landes zur Entlastung der Umwelt recyclet werden. Wenden Sie sich bei der Entsorgung dieses Produkts an einen Verteiler oder eine Tochtergesellschaft in Ihrem Land.

Die Adressen zur Kontaktaufnahme sind auf der unten angegebenen Website von EIZO aufgeführt.

<http://www.eizoglobal.com>

Kunden in der Schweiz entnehmen Informationen zum Recycling der folgenden Website:

<http://www.swico.ch>

Informations sur le recyclage

Ce produit doit être jeté aux points de collecte prévus à cet effet et recyclé conformément à la législation de votre pays, afin de réduire l'impact sur l'environnement. Lorsque vous jetez ce produit, veuillez contacter un distributeur ou une société affiliée de votre pays.

Les adresses des distributeurs sont répertoriées sur le site Web EIZO ci-dessous.

<http://www.eizoglobal.com>

Pour les clients en Suisse, veuillez consulter le site Web suivant afin d'obtenir des informations sur le recyclage.

<http://www.swico.ch>

Información sobre reciclaje

Este producto debe desecharse y reciclarse según la legislación del país para reducir el impacto medioambiental. Cuando desee deshacerse de este producto, póngase en contacto con un distribuidor o una filial de su país.

Encontrará las direcciones de contacto en el sitio web de EIZO que se indica a continuación.

<http://www.eizoglobal.com>

Informazioni sul riciclaggio

Per lo smaltimento e il riciclaggio del presente prodotto, attenersi alle normative vigenti nel proprio paese per ridurre l'impatto ambientale. Per lo smaltimento, rivolgersi ad un distributore o un affiliato presenti nel proprio paese.

Gli indirizzi sono elencati nel sito Web EIZO riportato di seguito.

<http://www.eizoglobal.com>

Per informazioni sul riciclaggio per i clienti in Svizzera, consultare il sito Web riportato di seguito.

<http://www.swico.ch>

Återvinningsinformation

När denna produkt kasseras ska den hanteras och återvinnas enligt landets föreskrifter för att reducera miljöpåverkan. När du kasserar produkten ska du kontakta en distributör eller representant i ditt land.

Kontaktadresserna listas på EIZO-webbplatsen nedan.

<http://www.eizoglobal.com>

Πληροφορίες ανακύκλωσης

Το προϊόν αυτό, όταν απορρίπτεται, πρέπει να συλλέγεται και να ανακυκλώνεται σύμφωνα με τη νομοθεσία της χώρας σας έτσι ώστε να μην επιβαρύνει το περιβάλλον. Για να απορρίψετε το προϊόν, επικοινωνήστε με έναν αντιπρόσωπο ή μια θυγατρική εταιρεία στη χώρα σας.

Οι διευθύνσεις επικοινωνίας αναγράφονται στην τοποθεσία web της EIZO παρακάτω.

<http://www.eizoglobal.com>

Сведения по утилизации

По истечении срока службы данного продукта его следует принести на сборный пункт и утилизировать в соответствии с действующими предписаниями в вашей стране, чтобы уменьшить вредное воздействие на окружающую среду. Прежде чем выбросить данный продукт, обратитесь к дистрибьютору или в местное представительство компании в вашей стране.

Контактные адреса можно найти на веб-узле EIZO.

<http://www.eizoglobal.com>

Informatie over recycling

Wanneer u dit product wilt weggooien, moet het uit milieu-overwegingen worden verzameld en gerecycled volgens de betreffende wetgeving van uw land. Wanneer u dit product wilt weggooien, moet u contact opnemen met een distributeur of een partner in uw land.

De contactadressen worden vermeld op de volgende EIZO-website.

<http://www.eizoglobal.com>

Informação sobre reciclagem

Este produto, quando o deitar fora, deve ser recolhido e reciclado de acordo com a legislação do seu país para reduzir a poluição. Quando deitar fora este produto, contacte um distribuidor ou uma filial no seu país.

Os endereços de contacto estão listados no website do EIZO, abaixo.

<http://www.eizoglobal.com>

Oplysninger om genbrug

Denne produkt forventes ved bortskaffelse at blive indsamlet og genbrugt i overensstemmelse med lovgivningen i dit land for at reducere belastningen af miljøet. Når du bortskaffer denne produkt, skal du kontakte en distributør eller et tilknyttet selskab i dit land.

Adresserne på kontaktpersonerne er angivet på EIZO's websted nedenfor.

<http://www.eizoglobal.com>

Kierrätystä koskevia tietoja

Tuote tulee hävittää kierrättämällä maan lainsäädännön mukaisesti ympäristön kuormittumisen vähentämiseksi. Kun hävität tuotteen, ota yhteyttä jälleenmyyjään tai tytäryhtiöön maassasi.

Yhteystiedot löytyvät EIZOn Internet-sivustolta.

<http://www.eizoglobal.com>

Wykorzystanie surowców wtórnych

Ten produkt po zużyciu powinien być zbierany i przetwarzany zgodnie z krajowymi przepisami dotyczącymi ochrony środowiska. Wyrzucając ten produkt, należy skontaktować się z lokalnym dystrybutorem lub partnerem. Adresy kontaktowe można znaleźć we wskazanej poniżej witrynie internetowej firmy EIZO.

<http://www.eizoglobal.com>

Informace o recyklaci

Při likvidaci produktu musí být produkt vyzvednut a recyklován podle zákonů příslušné země, aby nedocházelo k zatěžování životního prostředí. Zbavujete-li se produktu, kontaktujte distributora nebo pobočku ve své zemi. Kontaktní adresy jsou uvedeny na následující webové stránce společnosti EIZO.
<http://www.eizoglobal.com>

Ringlussevõtu alane teave

Keskkonnakoormuse vähendamiseks tuleks kasutatud tooted kokku koguda ja võtta ringlusse vastavalt teie riigi seadustele. Kui kõrvaldate käesoleva toote, võtke palun ühendust turustaja või filiaaliga oma riigis. Kontaktisikud on toodud EIZO veebilehel järgmisel aadressil:
<http://www.eizoglobal.com>

Újrahasznosítási információ

Jelen terméket, amikor eldobjuk, az illető ország törvényei alapján kell összegyűjteni és újrahasznosítani, hogy csökkentsük a környezet terhelését. Amikor ezt a terméket eldobja, kérjük lépjen kapcsolatba egy országon belüli forgalmazóval vagy társvállalkozással.
A kapcsolat címei az EIZO alábbi weboldalán találhatók felsorolva:
<http://www.eizoglobal.com>

Podatki o recikliranju

Ob koncu uporabe odslužen izdelek izročite na zbirno mesto za recikliranje v skladu z okoljevarstveno zakonodajo vaše države. Prosimo, da se pri odstranjevanju izdelka obrnete na lokalnega distributerja ali podružnico.
Kontaktne naslovi so objavljeni na spodaj navedenih spletnih straneh EIZO:
<http://www.eizoglobal.com>

Informácie o recyklácii

Pri likvidácii musí byť tento výrobok recyklovaný v súlade s legislatívou vašej krajiny, aby sa znížilo zaťaženie životného prostredia. Keď sa chcete zbaviť tohto výrobku, kontaktujte prosím distribútora alebo pobočku vo vašej krajine.
Zoznam kontaktných adries je uvedený na nasledovnej webovej stránke firmy EIZO:
<http://www.eizoglobal.com>

Pārstrādes informācija

Utilizējot šo produktu, tā savākšana un pārstrāde veicama atbilstoši jūsu valsts likumdošanas prasībām attiecībā uz slodzes uz vidi samazināšanu. Lai veiktu šī produkta utilizāciju, sazinieties ar izplatītāju vai pārstāvniecību jūsu valstī.
Kontaktadrese ir norādītas zemāk minētajā EIZO tīmekļa vietnē.
<http://www.eizoglobal.com>

Informacja apie gražinamąjį perdirbimą

Šalinant (išmetant) šiuos gaminius juos reikia surinkti ir perdirbti gražinamuju būdu pagal jūsų šalies teisės aktus, siekiant sumažinti aplinkos teršimą. Kai reikia išmesti šį gaminį, kreipkitės į jūsų šalyje veikiančią gaminių pardavimo atstovybę arba jos filialą.
Kontaktiniai adresatai nurodyti EIZO interneto svetainėje.
<http://www.eizoglobal.com>

Информация относно рециклиране

При изхвърлянето на този продукт се предлага събирането и рециклирането му съобразно законите на вашата страна за да се намали замърсяването на околната среда. Когато искате да се освободите от този продукт, моля свържете се с търговския му представител или със съответните органи отговарящи за това във вашата страна.

Данните за връзка с нас са описани на следния Интернет сайт на EIZO:
<http://www.eizoglobal.com>

Informație referitoare la reciclare

Acest produs, când debarasat, trebuie colectat și reciclat conform legislației țării respective ca să reducem sarcina mediului. Când se debarasează de acest produs, vă rugăm să contactați un distribuitor sau un afiliat al țării respective.

Adresele de contact le găsiți pe pagina de web al EIZO:
<http://www.eizoglobal.com>

معلومات عن إعادة التدوير

عند التخلص من هذا المنتج، من الضروري تجميعه وإعادة تدويره وفقاً للقوانين المتبعة في بلدك لتقليل العبء المسلط على البيئة. عندما تتخلص من هذا المنتج، يرجى الاتصال بموزع أو طرف متنسب إليه في بلدك. عناوين الاتصال مدرجة في موقع ايزو EIZO ادناه على شبكة الانترنت.

<http://www.eizoglobal.com>

Geri Dönüşüm Bilgisi

Bu ürünün, atılacağı zaman, ülkenizin çevre kirliliğinin azaltılması konusundaki mevzuatına göre toplanması ve yeniden değerlendirilmesi gerekmektedir. Ürünü atacağınız zaman lütfen ülkenizdeki bir distribütör veya ilgili kuruluşla temasa geçiniz.

İrtibat adresleri aşağıdaki EIZO web sitesinde verilmiştir.
<http://www.eizoglobal.com>

