

使用說明

RadiForce® MX242W

彩色 LCD 顯示器

重要事項

請仔細閱讀此「使用說明」及安裝手冊 (不同文件), 讓您更熟悉如何安全及有效地使用本產品。

- 如需顯示器調整與設定的詳細資訊, 請參閱安裝手冊。
- 您可從下列網站下載最新的「使用說明」:

<http://www.eizoglobal.com>



安全符號

本手冊及本產品使用的安全符號如下。它們表示重要資訊。請仔細閱讀。

 警告事項 若不遵守警告事項中的資訊，可能會造成嚴重傷害或威脅到生命安全。	 注意事項 若不遵守注意事項中的資訊，可能會造成中度傷害並 / 或使財產或產品受損。
 必須提供注意標示。例如，符號  說明如「小心觸電」等意外風險。	
 表示禁止的動作。例如，符號  說明如「不要拆開」等特殊禁止動作。	
 指出必須執行的步驟。例如，符號  說明如「裝置接地」等一般禁止告示。	

本產品已特別針對在原始送貨地區使用而調整過。若是在此地區外操作，產品可能不適合完全依規格所述來執行。

未經 EIZO Corporation 事先書面允許，不得以電子的、機械的或者其他任何的形式或手段，將本操作手冊中的任何部分進行複製、存放到檢索系統或者進行傳送。

EIZO Corporation 沒有義務為任何已提交的材料或資訊保守機密，除非事先依照 EIZO Corporation 已收到的所述資訊進行商議。儘管我們已經作了最大努力以確保本操作手冊中的資訊為最新資訊，但是請注意 EIZO 螢幕的規範仍會不經通知即作出變更。

預防措施

重要事項

- 本產品已特別針對在原始送貨地區使用而調整過。若是在此地區外使用產品，可能不適合依規格指定標準來操作。
- 為了個人安全及正確維護，請仔細閱讀本章節及螢幕上的注意事項。

警告標語位置

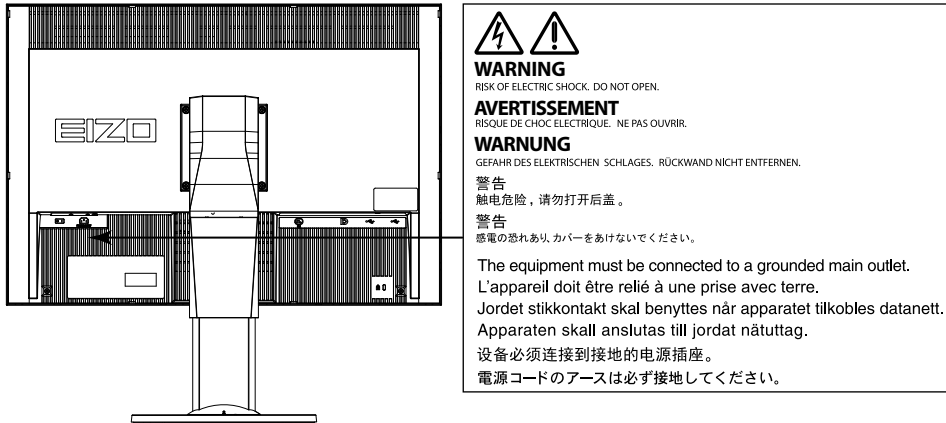

本機上的符號

符號	此符號表示
	主電源開關： 按此鍵關閉螢幕主電源。
	主電源開關： 按此鍵打開螢幕主電源。
	電源鍵： 按此開關打開或關閉螢幕的電源。
	交流電
	警告存在觸電危險
	注意事項： 請參閱“安全符號”（第 2 頁）。
	WEEE 標示： 產品必須分別進行廢棄處理，以產生再生材質。
	CE 標示： 符合歐盟理事會指令和 / 或法規 (EU) 規定的歐盟合格標章。
	歐盟境內醫療裝置
	歐盟境內進口商
	歐盟地區授權代表



警告事項

若裝置出現煙霧，聞起來像是東西著火，或者有奇怪聲音，請立刻拔除電源，並聯絡當地 EIZO 代表以尋求建議。嘗試使用功能異常的裝置可能會造成火災、電擊或設備受損。

請勿打開機殼或修改裝置。

打開機殼或修改裝置可能造成火災、電擊或燙傷。



所有維修事宜，請洽詢合格的維修人員。

請勿擅自維修本產品，因為打開或取下外蓋都可能造成火災、電擊或設備受損。

勿讓小物件或液體碰觸到裝置。

小物件意外掉入通風槽而進入機殼，或液體溢入機殼會造成火災、電擊或設備受損。若物件掉入或液體溢入機殼，請立刻拔除裝置的電源插頭。再次使用裝置前，請由合格的服務工程師檢查。



將裝置放置在平穩堅固的地方。

若將裝置放在不夠支撐的表面，可能因裝置掉落而造成人員受傷或設備受損。萬一裝置掉落，請立即中斷電源，並向您當地 EIZO 代表徵詢意見。千萬不可繼續使用受損的裝置。使用受損裝置可能會造成火災或電擊。



在適當的位置使用裝置。

否則可能會造成火災、電擊或設備受損。

- 請勿置放戶外。
- 請勿置於交通運輸系統中(輪船、飛機、火車、汽車等)。
- 請勿置於佈滿灰塵或潮濕的環境中。
- 請勿置於水會濺到螢幕的地方(浴室、廚房等)。
- 請勿置於蒸氣直接達到螢幕的地方。
- 請勿置於熱源裝置或加濕器附近。
- 請勿置於陽光會直接照射到產品的地方。
- 請勿置於易燃氣體環境。
- 請勿置於具有腐蝕性氣體(例如二氧化硫、硫化氫、二氧化氮、氯、氨和臭氧)的環境中。
- 請勿置於在佈滿灰塵、具有空氣中加速腐蝕的成分(例如氯化鈉和硫磺)、導電金屬等物質的環境中。



為避免發生窒息危險，請勿將塑膠包裝袋放置在嬰兒及兒童能觸及的地方。

使用內附電源線，並連接當地的標準電源插座。

確保電源電壓在電源線的額定電壓範圍內，否則可能會造成火災或電擊。

電源供應器：100–240Vac 50/60Hz

要拔掉電源線時，請穩穩抓緊插頭並拔出。

扯拉電源線可能使電源線受損，且可能會造成火災或電擊。



裝置必須連接到接地主插座。

若未遵循，可能會造成火災或電擊。



請使用正確電壓。

- 裝置的設計只能使用特定電壓。若使用的不是本「使用說明」所指定的電壓，可能會造成火災、電擊或設備受損。
電源供應器：100–240Vac 50/60Hz
- 電源電路不可超載，否則可能會造成火災或電擊。



警告事項

務必小心處理電源線。

- 勿將電源線置放在裝置或其他重物底下。
- 勿拉扯電源線或將電源線打結。

如果電源線受損，請停止使用。使用受損電源線可能會造成火災或電擊。



為確保電子產品使用安全，請勿在病患在場時插上或拔除電源線。

打雷時，絕對不可碰觸插頭和電源線。

否則可能會造成電擊。



連接手臂支撐架時，請參閱手臂支撐架使用者操作手冊，再確實安裝該裝置。

否則，會造成支撐架未能接合，進而導致人員受傷或設備受損。安裝之前，先確定要固定手臂支撐架的桌面、牆面和其他表面有足夠的機械強度可支撐。萬一裝置掉落，請向您當地 EIZO 代表徵詢意見。千萬不可繼續使用受損的裝置。使用受損裝置可能會造成火災或電擊。重新連接傾斜支架時，請使用相同的螺絲牢牢鎖緊。

請勿徒手直接碰觸受損的 LCD 面板。

從面板外洩的液晶有毒性，勿沾到眼睛或嘴巴。若皮膚或身體的任何部分直接碰觸到面板，請徹底洗淨。若身體出現症狀，請向您的醫生諮詢。



螢光背光燈含有汞（具有 LED 背光燈的產品不含有汞），請根據當地的法律法規進行廢棄處理。

暴露於元素汞時，可能會影響到神經系統，出現像顫抖、失憶及頭痛等症狀。

注意事項

搬運裝置時，請務必小心處理。

要移動裝置時，請拔掉電源線和纜線。移動插著電源線的裝置是很危險的，其可能造成人員受傷。

請依照正確的指定方式搬運或擺放裝置。

- 搬運裝置時，請依下圖所示，穩穩地抓牢。
- 由於大型裝置重量太重，不可只由一個人執行裝置拆封或搬運。

裝置掉落可能會造成人員受傷或設備受損。

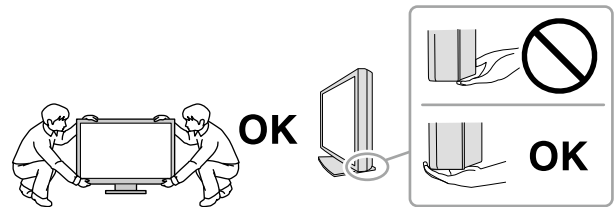

請勿阻塞機殼上的通風槽。

- 請勿將任何物件置於通風槽上。
- 請勿將裝置安裝在封閉空間中。
- 請勿使用已放下或倒放的裝置。

阻塞通風槽會阻礙適當氣流進出，並造成火災、電擊或設備受損。



勿用沾濕的手碰觸插頭。

這麼做會造成電擊。



使用可輕易連接的電源插座。

這可確保問題發生時快速拔除電源。

定期清潔顯示器電源插座和通風槽溝四周區域。

插頭上的灰塵、水滴或油漬可能會引發火災。

清潔之前，請先拔掉裝置插頭。

清潔裝置時若插頭仍插在插座上，可能會造成電擊。

如果您打算長期間不使用該裝置，在關閉電源開關後，記得將牆壁插座上的插頭拔掉，以確保安全，也能達到省電目的。

本產品僅適用於有病患的環境，但不可接觸到病患。

歐洲經濟區 (EEA) 和瑞士境內的使用者：

任何與裝置有關的嚴重事故，都應向製造商和使用者和 / 或患者資料所在成員國的主管當局回報。

此螢幕的注意事項

預期用途

本產品的用途主要是顯示及檢視數位影像，供受過訓練之醫護人員複查及分析時使用。此顯示器不適用於乳房攝影。

注意

- 若未依照本手冊指示使用本產品，便無法獲得保固條款的保障。
- 本手冊所述之規格，僅適用於使用下列配件的情況：
 - 隨產品提供的電源線
 - 我們指定的訊號線
- 僅能與本產品搭配使用我們所製造或指定的選擇性產品。

安裝需求

- 仔細閱讀“預防措施”（第 3 頁）且務必遵循指示。
- 將顯示器安裝在機架上時，請確定顯示器側邊、背後和上方都有足夠空間。

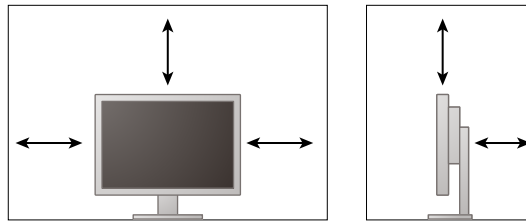

- 將顯示器定位好，不要讓任何光線干擾螢幕。
- 如果將此產品放置在塗漆的桌面上，漆的顏色可能會因橡膠成分而附著在支架底部。

維護

- 電子零件性能穩定需要約 30 分鐘。在螢幕電源開啟或從省電模式恢復後請等 30 分鐘以上的時間，再開始調整螢幕。
- 螢幕須設定較低亮度，以降低因長時間使用造成的亮度變動，並維持穩定顯示品質。定期執行恆定性測驗。必要時進行校準。如需詳細資訊，請參閱有關 RadiCS/RadiCS LE 顯示器品質控制軟體的使用者手冊。
- 否則，長期下來各零件（如 LCD 面板或風扇）可能會變質。定期檢查以確認運作正常。
- 當畫面影像因長時間顯示相同影像而產生變化時，可能會出現殘影。請啟用螢幕保護功能，以避免長時間顯示相同影像。
- 如果螢幕持續顯示很長一段時間，則可能會出現暗色污漬痕跡或殘影現象。為了延長螢幕壽命，建議定期關閉螢幕。
- LCD 面板的背光燈有固定的生命週期。當畫面變暗或開始閃爍時，請連絡您當地的 EIZO 代表。
- 畫面上可能會有瑕疵像素，或有少量的光點。這是因為面板本身特性，不是產品功能發生問題所造成。
- 請勿用力按壓面板或框架邊緣，否則會造成如干擾圖型等顯示功能障礙。如果持續在面板上施壓，便會惡化，最後造成面板受損（如果面板上仍有壓力標記，請將螢幕停留在黑白畫面，如此症狀就會消失）。
- 勿用尖銳物體刮或按壓面板，此動作可能造成面板受損。勿使用紙巾擦拭面板，此動作可能刮傷面板。
- 當低於常溫的螢幕被帶入房間，或室內溫度快速升高時，螢幕內外表面都可能產生結露。在此情況下，請勿打開螢幕。須等結露消散，否則可能會造成螢幕受損。

清潔

建議定期清潔以維持嶄新的螢幕外觀，延長其操作生命週期。

注意

- 請勿頻繁使用化學物品。酒精及防腐劑等化學物品可能造成光彩度異變、失去光澤，以及機殼或面板退化，影像品質也會下降。
- 千萬不可使用任何稀釋劑、苯、蠟和擦洗劑，其可能會造成機殼或面板受損。
- 請勿讓螢幕直接碰到化學物品。

附註

- 建議選用 ScreenCleaner 來清潔機殼和面板表面。

用軟質布料沾濕少量的水或下列其中一種化學物品，輕輕擦掉機殼或面板表面上的污物沙塵。

適宜清潔用途的化學物品

材質名稱	產品名稱
酒精	酒精
異丙醇	異丙醇
消毒劑	Hibitane
次氯酸鈉	Purelox
苯甲烷氯化鉍	Welpas
鹽酸烷基二氨基乙基甘氨酸	Tego 51
戊乙醛	SteriHyde
戊乙醛	Cidex Plus28

愉快地使用顯示器

- 過暗或過亮的畫面都會影響您的視力。請根據周遭環境條件來調整顯示器亮度。
- 長時間盯著顯示幕，易使眼睛疲勞。請讓您的眼睛每小時休息 10 分鐘。
- 觀看螢幕時須和螢幕保持適當距離和角度。

內容

預防措施	3
重要事項	3
此螢幕的注意事項	7
內容	9
章節 1 介紹	10
1-1. 特色	10
1-2. 包裝內容	10
1-3. EIZO LCD Utility Disk	11
● 磁碟內容及軟體概觀	11
● 使用 RadiCS LE/ScreenManager Pro for Medical	11
1-4. 控制與功能	12
章節 2 設定	13
2-1. 相容的解析度	13
2-2. 連接訊號線	13
2-3. 調整螢幕高度與角度	14
章節 3 問題排除	15
章節 4 規格	16
章節 5 詞彙	18
附錄	20
商標	20
授權	21
醫療標準	21
EMC 資訊	22

章節 1 介紹

非常感謝您選用 EIZO 彩色 LCD 彩色。

1-1. 特色

- 24.0"大型 LCD
- 廣色域面板
- 支援 2.3 M 像素解析度 (1920 點 × 1200 行)
- 具 178° 水平與垂直視角的 IPS 面板
- 適用於 DisplayPort (適用於 8 位元或 10 位元，不適用於音訊訊號)
- 使用者可利用 CAL Switch 功能來選擇最適合顯示之影像的顯示模式。
請參閱安裝手冊 (於 CD-ROM 中)。
- 可選擇的 DICOM (第 18 頁) Part 14 符合畫面。
- 內含用於校準顯示器及管理履歷的品質管控軟體 RadiCS LE。
請參閱 "1-3. EIZO LCD Utility Disk" (第 11 頁)。
- 內含用於調整畫面 (使用滑鼠和鍵盤) 的軟體 ScreenManager Pro for Medical
請參閱 "1-3. EIZO LCD Utility Disk" (第 11 頁)。
- 省電功能
此產品配備省電功能。
 - 主電源關閉時的耗電量為 0 W配備主電源開關。不需要顯示器時，可使用主電源開關來關閉電源供應器
- 支架的移動範圍大
可將螢幕調整到一個讓工作環境舒適且輕鬆的位置。
(傾斜度：向上 35°/ 向下 5°，轉角：344°，可調整高度：110 mm (傾斜度：35°)，130 mm (傾斜度：0°))
- 長效服務壽命 LED 背光燈 LCD 面板

1-2. 包裝內容

請檢查包裝盒中是否包含下列物品。如果有缺少任何物品，或物品有損壞現象，請與當地 EIZO 代表聯絡。

附註

- 請保留好包裝盒及包裝材料，將來在移動或搬運顯示器時即可派上用場。

- 顯示器
- 電源線

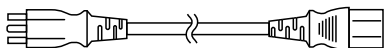

- 數位訊號線：
DisplayPort – DisplayPort (PP300)

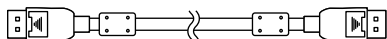

- 數位訊號線：DVI-D – DVI-D (DD300)

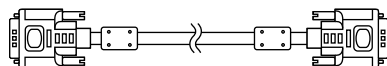

- USB 纜線：UU300

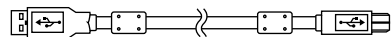

- 支架底座



- 纜線收納架



- EIZO LCD Utility Disk (CD-ROM)
- 使用說明
- 組裝支架

1-3. EIZO LCD Utility Disk

EIZO LCD Utility Disk (CD-ROM) 隨本產品供應。下表顯示磁碟內容及軟體程式概觀。

● 磁碟內容及軟體概觀

磁碟內含供調整之用的應用軟體程式及安裝手冊。如需軟體安裝程序或檔案存取程序，請參閱磁碟內的 Readme.txt 檔案。

內容	概觀
Readme.txt 檔案	
RadiCS LE (用於 Windows)	用於校準顯示器和管理校準履歷的品質管控制軟體。
ScreenManager Pro for Medical (用於 Windows)	一種使用滑鼠和鍵盤調整畫面的軟體。
此顯示器的安裝手冊 (PDF 檔)	
此顯示器的使用說明 (PDF 檔)	

● 使用 RadiCS LE/ScreenManager Pro for Medical

如需安裝及使用 RadiCS LE/ScreenManager Pro for Medical 的詳細資訊，請參閱磁碟中各使用者操作手冊。

使用本軟體時，需使用提供的 USB 纜線將電腦連接到顯示器。如需詳細資訊，請參閱安裝手冊 (於 CD-ROM 中)。

1-4. 控制與功能

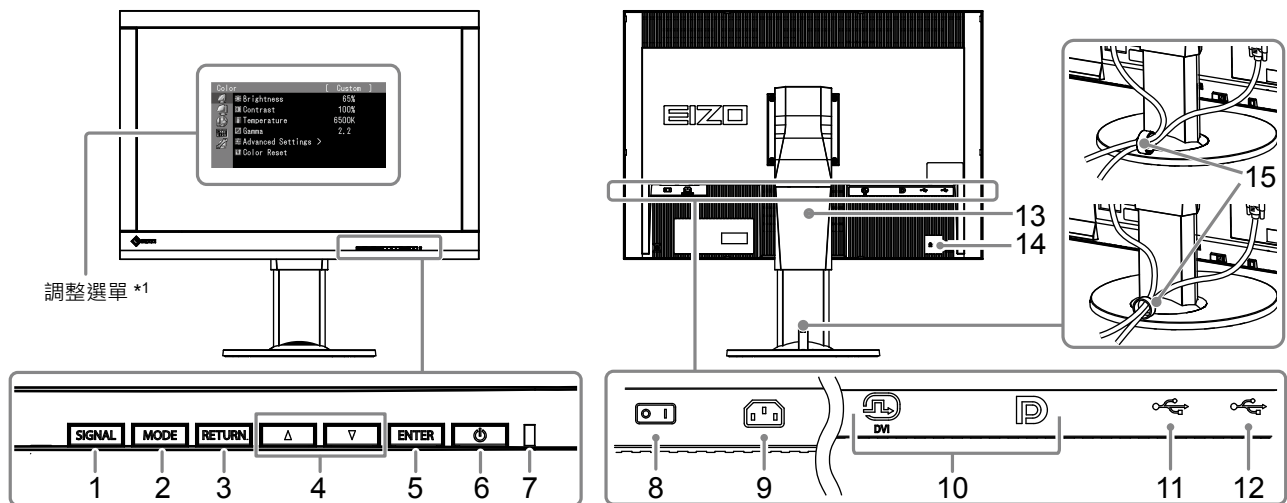

1. SIGNAL 按鍵	切換顯示器的輸入訊號。
2. MODE 按鍵	切換 CAL Switch 模式。
3. RETURN 按鍵	取消設定 / 調整並離開調整功能表。
4. ▲▼ 按鍵	提供功能表選擇以及某個功能的調整與設置。
5. ENTER 按鍵	顯示調整功能表，確定功能表螢幕上的某個項目，並儲存調整值。
6. 電源指示燈	指出螢幕的操作狀態。 綠色： 操作中 橙色： 省電模式 關： 主電源 / 關閉電源
7. 電源指示燈	
8. 主電源開關	打開或關閉主電源。
9. 電源接頭	連接電源線。
10. 輸入訊號接頭	左：DVI-I 接頭 / 右：DisplayPort 接頭
11. USB 上游連接埠	連接 USB 纜線即可使用需要 USB 接線的軟體，或可使用 USB 集線器功能。
12. USB 下游連接埠	連接周邊 USB 裝置。
13. 支架	用於調整顯示器畫面的高度和角度。
14. 安全鎖孔	符合 Kensington's MicroSaver 安全系統。
15. 纜線收納架	遮蓋顯示器纜線。

*1 如需使用說明，請參閱安裝手冊 (於 CD-ROM 中)。

章節 2 設定

2-1. 相容的解析度

本顯示器支援下列解像度。

解像度	垂直掃描頻率
640×480	60 Hz
720×400	70 Hz
800×600	60 Hz
1024×768	60 Hz
1280×960	60 Hz
1280×1024	60 Hz
1600×1200	60 Hz
1680×1050	60 Hz
1920×1200*1	60 Hz

*1 建議使用的解像度。

2-2. 連接訊號線

注意

- 確認顯示器和電腦的電源已關閉。
- 將目前顯示器更換為此顯示器時，請務必將電腦解像度設定及垂直掃描頻率設定更改為可用於此顯示器的設定值。連接電腦前，請先參閱相容解像度表。

附註

- 將多部電腦連接本產品時，請參閱安裝手冊（於 CD-ROM 中）。

1. 將訊號線連接到輸入訊號接頭及電腦。

請確認接頭形狀後，再連接纜線。

連接訊號線後，請鎖緊接頭的螺絲，使接合緊密。

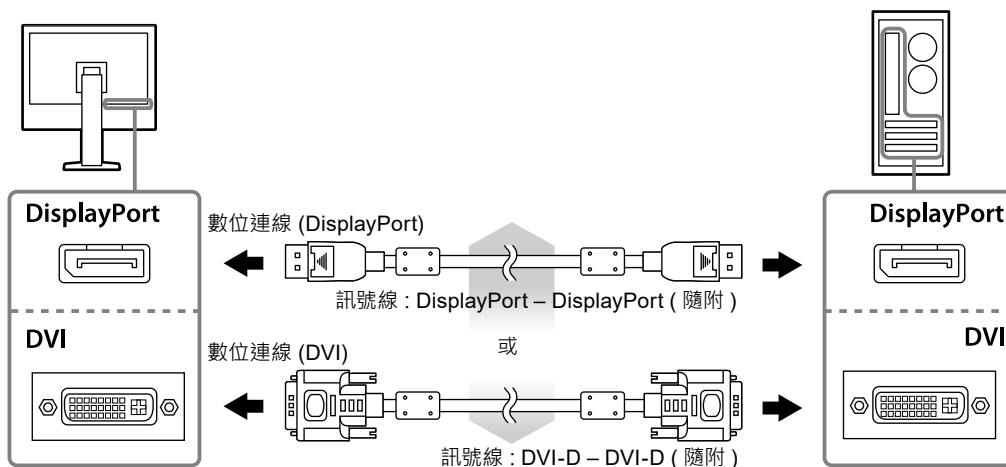

2. 將電源線插頭插入電源插座和螢幕上的電源接頭。

3. 使用 RadiCS LE 或 ScreenManager Pro for Medical 時，可連接 USB 纜線。

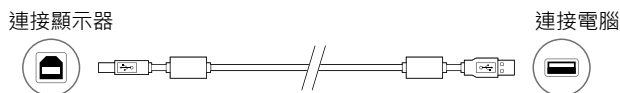

4. 本產品隨附纜線收納架。用收納架整理連接螢幕的纜線。

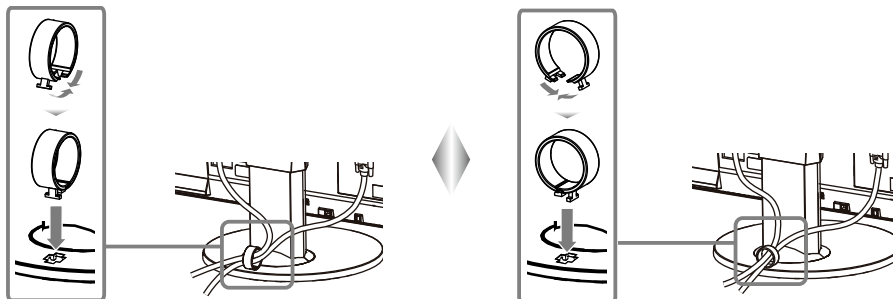

5. 按下 即可打開螢幕。

螢幕的電源指示燈會亮起綠燈。

6. 開啟電腦電源。

出現畫面影像。

若未出現影像，請參閱“[章節 3 問題排除](#)”（第 15 頁）以取得其他建議。

注意

- 使用後請關閉顯示器和電腦。
- 若要達到最佳省電效果，建議您關閉電源鍵。關閉主電源開關或拔掉電源線插頭，就可完全關閉螢幕電源。

附註

- 若要將顯示器壽命延到最長，並且將亮度的衰退以及電力的消耗降到最低，請著手執行以下事項：
 - 使用電腦的省電功能。
 - 使用後請關閉顯示器和電腦。

2-3. 調整螢幕高度與角度

兩手握住螢幕的左右兩側，將螢幕高度、傾斜度和轉角調整到最適合工作狀況的位置。

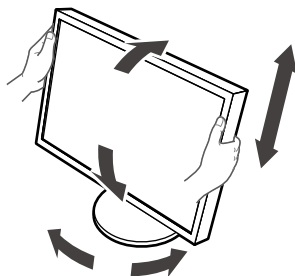

注意

- 務必正確連接纜線。

章節 3 問題排除

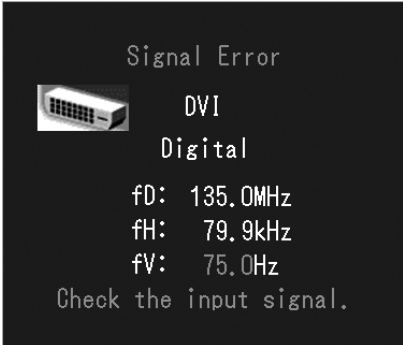
問題	可能原因和修正方法
<p>1. 無畫面</p> <ul style="list-style-type: none"> • 電源指示燈不亮。 <hr/> <ul style="list-style-type: none"> • 電源指示燈亮起綠色燈。 <hr/> <ul style="list-style-type: none"> • 電源指示燈亮起橙色燈。 <hr/> <ul style="list-style-type: none"> • 電源指示燈閃爍橙色與綠色燈。 	<ul style="list-style-type: none"> • 檢查電源線是否已正確連接。 • 打開主電源開關。 • 按下 。 • 關閉主電源開關，數分鐘後再開機重試一次。 <hr/> <ul style="list-style-type: none"> • 在調整選單中增加 < 亮度 >、< 增益 >。 <hr/> <ul style="list-style-type: none"> • 使用SIGNAL切換輸入訊號。 • 移動滑鼠，或按鍵盤上的任意鍵。 • 確認是否已打開電腦。 <hr/> <ul style="list-style-type: none"> • 使用 DisplayPort 連接的裝置有問題。解決問題，關閉顯示器，然後再打開。請參閱輸出裝置的使用者操作手冊，以取得詳細資訊。
<p>2. 出現以下訊息。</p> <ul style="list-style-type: none"> • 當未輸入訊號時，就會出現此訊息。 <p>範例：</p>  <hr/> <ul style="list-style-type: none"> • 此訊息表示輸入訊號在指定的頻率範圍之外。(這種訊號頻率會以洋紅色顯示)。 <p>範例：</p>  <p>fD: 時脈頻率 (僅在數位訊號輸入期間顯示) fH: 水平掃描頻率 fV: 垂直掃描頻率</p>	<p>即使顯示器運作正常，當未正確輸入訊號時，仍會出現此訊息。</p> <ul style="list-style-type: none"> • 可能會出現左方顯示的訊息，因為有些電腦不會在打開電源後馬上輸出訊號。 • 確認是否已打開電腦。 • 確認是否已正確連接訊號線。 • 使用SIGNAL切換輸入訊號。 <hr/> <ul style="list-style-type: none"> • 請檢查電腦的配置是否符合螢幕解析度和垂直掃描頻率的要求 (請參閱“2-1. 相容的解析度” (第 13 頁))。 • 重新啟動電腦。 • 使用顯示卡公用程式，選擇適用的設定。如需詳細資訊，請參閱顯示卡的操作手冊。

章節 4 規格

LCD 顯示器	類型	IPS (抗眩光)
	背光	LED
	尺寸	61 公分 (24.1 英吋) (61.1 公分對角)
	原生解像度	2.3M 像素 (1920 點 × 1200 行)
	顯示尺寸 (H × V)	518.4 公釐 × 324.0 公釐
	像素間距	0.27 公釐
	顯示色彩	10 位元色彩: 10.7 億 (最大值) 色
	視角 (H/V, 一般)	178° / 178°
	建議亮度	180 cd/m ²
	對比率 (一般)	1000:1
	回應時間 (一般)	12 公尺 (黑 - 白 - 黑)
視訊訊號	輸入端子	DVI-I × 1 · 顯示器連接埠 × 1
	數位掃描頻率 (H/V)	31 kHz – 76 kHz / 59 Hz – 61 Hz (VGA TEXT: 69 Hz – 71 Hz) 訊框同步模式: 59 Hz – 61 Hz
	類比掃描頻率 (H/V)	26 kHz – 76 kHz / 49 Hz – 71 Hz (VGA TEXT: 69 Hz – 71 Hz)
	同步訊號	分離 · TTL · 正 / 負
	時脈頻率	165 MHz (最大值)
USB	連接埠	上游連接埠 × 1 · 下游連接埠 × 2
	標準	USB 規格修訂 2.0 版
電源	輸入	100 – 240 Vac ±10 %, 50 / 60 Hz 0.70 A – 0.40 A
	最大耗電量	68 W 或以下
	省電模式	0.5 W 或以下 (只連接 DVI (類比) 接頭時 · “輸入選擇” 設定為 “手動” · 未連接 USB 裝置時 · “DP PowerSave” 設定為 “開”)
	待命模式	0.5 W 或以下 (未連接 USB 裝置時 · “DP PowerSave” 設定為 “開”)
實體規格	尺寸	575 公釐 × 409 公釐 – 553.7 公釐 × 245 公釐 (W × H × D) (傾斜度: 0°)
	尺寸 (無支架)	575 公釐 × 398 公釐 × 71 公釐 (W × H × D)
	淨重	約 8.7 公斤
	淨重 (無支架)	約 6.0 公斤
	高度調整範圍	138.6 mm (傾斜度: 35°) 144.7 mm (傾斜度: 0°)
	傾斜度	上傾 35 度 · 下傾 5 度
	轉角	344°
	轉軸	90° (順時針)
操作環境需求	溫度	0 °C 至 35 °C (32 °F 至 95 °F)
	濕度	20 % 至 80 % R.H.(無凝結)
	氣壓	540 hPa 至 1060 hPa
運輸 / 儲存環境需求	溫度	-20 °C 至 60 °C (-4 °F 至 140 °F)
	濕度	10 % 至 90 % R.H.(無凝結)
	氣壓	200 hPa 至 1060 hPa

外觀尺寸

單位：公釐

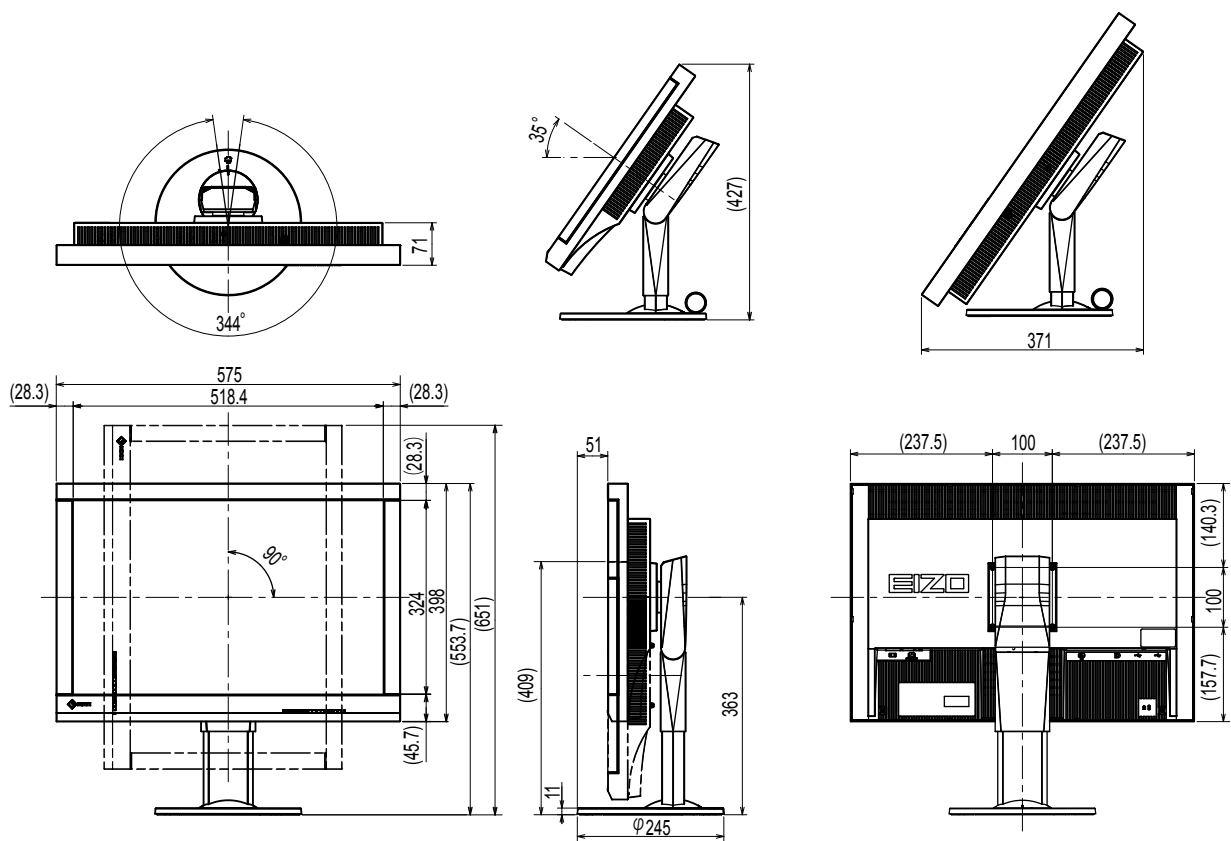

配件

校準套件	EIZO "RadiCS UX1" Ver.4.3.2 或之後的版本 EIZO "RadiCS Version Up Kit" Ver.4.3.2 或之後的版本
網路 QC 管理軟體	EIZO "RadiNET Pro" Ver.4.3.2 或之後的版本
清潔套件	EIZO "ScreenCleaner"
訊號線 (DVI-I – D-Sub)	FD-C16

如需有關配件的最新資訊，以及有關最新相容顯示卡的詳細資訊，請瀏覽我們的網站。

<http://www.eizoglobal.com>

章節 5 詞彙

時鐘

當類比訊號轉換為數位訊號顯示影像時，類比訊號輸入螢幕必須重製與使用中圖形系統點時鐘頻率相同的時鐘。這叫做時鐘調節。如果沒有正確設定時鐘，螢幕上會出現垂直條狀。

DDC (顯示器資料通道)

VESA 提供電腦與螢幕間有關設定資訊等互動式通訊的標準化技術。

DICOM (醫療數位影像傳輸協定)

DICOM 標準是由美國放射學會 (American College of Radiology) 及美國電機製造業協會 (National Electrical Manufacturer's Association) 所開發出來的。

DICOM 相容裝置連接後，即可傳送醫療影像及資訊。DICOM Part 14 文件主要在定義數位灰階醫療影像顯示。

DisplayPort

這是根據 VESA 所標準化的影像訊號介面標準。其開發目的在於取代傳統的 DVI 與類比介面，可以傳輸 DVI 不支援的高解像度訊號與聲音訊號。同時也支援 10 位元色彩、版權保護技術以及長纜線等，而標準尺寸與最小尺寸的接頭皆已標準化。

DVI (數位影像介面)

DVI 是一種數位介面標準。DVI 可直接傳輸電腦的數位資料，完全不會遺失資料。

其採用了 TMDS 傳輸系統與 DVI 接頭。DVI 接頭有兩種類型。一種 DVI-D 接頭只能輸入數位訊號，另一種 DVI-I 接頭則能輸入數位和類比訊號。

DVI DMPM (DVI 數位螢幕電源管理)

DVI DMPM 是一種數位介面省電功能。「螢幕開啟 (操作中模式)」及「主動關閉 (省電模式)」是 DVI DMPM 不可或缺的螢幕電源模式。

增益

用來調整紅、綠、藍各色的參數。LCD 顯示器會藉由通過面板彩色濾光片的光線來顯示色彩。紅、綠、藍是三原色。畫面上所有色彩都是以這三色的組合顯示而成。您可以調整穿過各色濾光片的光強度(量)來變更色調。

伽馬

一般而言，顯示器亮度會以非線性的方式隨輸入訊號強度改變，稱為「伽馬特性」。小的伽馬值會產生低對比影像，大的伽馬值則會產生高對比影像。

HDCP (高頻寬數位內容保護)

數位訊號編碼系統是設計來複製保護如視訊、音樂等數位內容的系統。

這個系統可藉由將透過 DVI 或 HDMI 接頭在輸出端傳送的數位內容編碼，並在輸入端解碼的方式，安全地傳送數位內容。

如果輸出及輸入端的設備都不適合使用 HDCP 系統，便無法複製任何數位內容。

相位

相位是指將類比輸入訊號轉換為數位訊號的取樣定時。相位調節的用途在於調節定時。建議在正確調節時鐘之後再調節相位。

範圍調節

範圍調節會控制顯示每個色彩漸層的訊號輸出強度。建議在調節色彩之前先進行範圍調節。

解析度

LCD 面板由許多指定大小的像素所組成，這些像素會照亮並形成影像。此顯示器由 1920 個水平像素及 1200 個垂直像素所組成。因此，如果左右畫面的合併解像度是 1920 × 1200，則所有像素將會照亮填滿全螢幕 (1:1)。

溫度

色溫是用來測量白色色調的方式，一般以絕對溫度 (K) 的度數來表示。如同火焰的溫度，低溫時畫面會變紅，高溫時則會變藍。

5000 K: 白色中略帶紅色

6500 K: 稱為日光平衡的白色

9300 K: 白色中略帶藍色

VESA DPM (視訊電子標準協會 - 顯示器電源管理)

VESA 規格可以提升電腦螢幕的能源效率。其中包括電腦 (顯示卡) 傳送訊號標準化。DPM 則界定了電腦與螢幕之間的訊號傳輸狀態。

附錄

商標

詞彙 HDMI 和 HDMI High-Definition Multimedia Interface 以及 HDMI 標誌，都是 HDMI Licensing, LLC 在美國及其他國家或地區的商標或註冊商標。

DisplayPort Compliance Logo 和 VESA 是 Video Electronics Standards Association 的註冊商標。

Acrobat、Adobe、Adobe AIR 和 Photoshop 都是 Adobe Systems Incorporated 在美國及其他國家或地區的註冊商標。

AMD Athlon 和 AMD Opteron 是 Advanced Micro Devices, Inc 的商標。

Apple、ColorSync、eMac、iBook、iMac、iPad、Mac、MacBook、Macintosh、Mac OS、PowerBook 和 QuickTime 都是 Apple Inc 的註冊商標。

ColorMunki、Eye-One 和 X-Rite 都是 X-Rite Incorporated 在美國及 / 或其他國家或地區的註冊商標或商標。

ColorVision 和 ColorVision Spyder2 是 DataColor Holding AG 在美國的註冊商標。

Spyder3 和 Spyder4 是 DataColor Holding AG 的商標。

ENERGY STAR 是 United States Environmental Protection Agency 在美國及其他國家或地區的註冊商標。

GRACoL 和 IDEAlliance 是 International Digital Enterprise Alliance 的註冊商標。

NEC 是 NEC Corporation 的註冊商標。

PC-9801 和 PC-9821 是 NEC Corporation 的商標。

NextWindow 是 NextWindow Ltd 的商標

Intel、Intel Core、Pentium 及 Thunderbolt 是 Intel Corporation 在美國及 / 或其他國家或地區的商標。

PowerPC 是 International Business Machines Corporation 的註冊商標。

PlayStation 是 Sony Computer Entertainment Inc 的註冊商標。

PSP 和 PS3 是 Sony Computer Entertainment Inc 的商標。

RealPlayer 是 RealNetworks, Inc 的註冊商標。

TouchWare 是 3M Touch Systems, Inc 的商標。

Windows、Windows Media、Windows Vista、SQL Server 和 Xbox 360 都是 Microsoft Corporation 在美國及其他國家或地區的註冊商標。

YouTube 是 Google Inc 的註冊商標。

Firefox 是 Mozilla Foundation 的註冊商標。

Kensington 和 MicroSaver 是 ACCO Brands Corporation 的註冊商標。

EIZO、EIZO 標誌、ColorEdge、DuraVision、FlexScan、FORIS、RadiCS、RadiForce、RadiNET、Raptor 和 ScreenManager 都是 EIZO Corporation 在日本及其他國家或地區的註冊商標。

ColorNavigator、EcoView NET、EIZO EasyPIX、EIZO ScreenSlicer、i•Sound、Screen Administrator 和 UniColor Pro 都是 EIZO Corporation 的商標。

所有其他公司和產品名稱，則是個別擁有人的商標或註冊商標。

授權

由 Ricoh 所設計的 Round Gothic Bold 點陣圖字型可用於在此產品上顯示的字元。

醫療標準

- 必須確保最終系統符合 IEC60601-1-1 要求。
- 供電設備可能會發射電磁波，這些電磁波可能會影響、限制螢幕或導致螢幕故障。請在能避免這些影響的受控環境中安裝此設備。

設備分類

- 電擊的防護類型：Class I
- EMC 等級：IEC60601-1-2 Group 1 Class B
- 醫療裝置分類 (EU)：Class I
- 操作模式：繼續
- IP Class：IPX0

EMC 資訊

RadiForce 系列具有可適當顯示影像的效能。

預期用途的環境

RadiForce 系列產品適合在以下的環境中使用。

- 專業醫療機構環境，例如，診所與醫院

以下環境不適合使用 RadiForce 系列：

- 家庭醫療環境
- 鄰近高頻外科設備，如電手術刀
- 鄰近短波治療設備
- MRI 醫療設備系統的 RF 屏蔽室
- 屏蔽位置特殊環境
- 安裝於車上，包括救護車
- 其他特殊環境

警告事項

使用 RadiForce 系列產品時必須特別注意 EMC 相關預防事項並安裝。安裝與操作本產品時，請仔細閱讀本文文件中的 EMC 資訊和「預防措施」章節，並且遵循以下指示。

RadiForce 系列產品在使用時不宜靠近其他設備，或與其他設備疊放在一起。如果需要靠近或疊放使用，最好先觀察該設備或系統，確認其用途配置不影響正常運作。

使用可攜式 RF 通訊設備時，須距離 RadiForce 系列任何部分（包括纜線）30 公分（12 英吋）以上。否則可能會減損本設備性能。

無論是誰將其他設備連接到訊號輸入部分或訊號輸出部分來架構醫療系統，都必須保證系統符合 IEC60601-1-2 的需求。

使用 RadiForce 系列產品時，請勿觸碰訊號輸入 / 輸出連接器。否則可能會影響所顯示的影像。

務必使用連接到本產品的纜線或 EIZO 指定的纜線。

使用非本設備的 EIZO 指定或提供的纜線可能會導致本設備的電磁放射量增加或電磁耐受性降低以及無法進行正常操作。

纜線	EIZO 指定的纜線	最大纜線長度	屏蔽	鐵氧體磁心
訊號線 (DisplayPort)	PP300 / PP200	3 m	屏蔽式	有鐵氧體磁心
訊號線 (DVI-D)	DD300 / FD-C39	3 m	屏蔽式	有鐵氧體磁心
訊號線 (DVI-I)	FD-C16	2 m	屏蔽式	有鐵氧體磁心
USB 纜線	UU300 / MD-C93	3 m	屏蔽式	有鐵氧體磁心
電源線 (帶接地)	-	3 m	非屏蔽式	沒有鐵氧體磁心

技術說明

電磁放射性		
RadiForce 系列產品應在以下指定的電磁環境中使用。		
RadiForce 系列產品的客戶或使用者，須保證會在這樣的環境中使用該產品。		
放射性測試	合規性	電磁環境 - 指導準則
RF放射性 CISPR11	Group 1	RadiForce系列產品僅針對其內部功能使用RF能源。 因此，其RF放射量非常低，不太可能會對附近電子設備造成干擾。
RF放射性 CISPR11	Class B	RadiForce系列產品適用於所有的設施，包括住宅設施，以及直接連接公共低電壓電源供應系統（供應住宅大樓用電）的住宅設施。
諧波放射性 IEC61000-3-2	Class D	
電壓波動/ 閃爍放射性 IEC61000-3-3	符合標準	

電磁耐受性			
RadiForce 系列已根據 IEC60601-1-2 指定的專業醫療機構環境測試要求通過檢測 (T)，確實符合以下合規性等級 (C)。			
RadiForce 系列產品的客戶或使用者，須保證會在這樣的環境中使用該產品。			
耐受性測試	測試等級 (T)	合規性等級 (C)	電磁環境 - 指導準則
靜電釋放(ESD) IEC61000-4-2	±8 kV接觸放電 ±15 kV空中放電	±8 kV接觸放電 ±15 kV空中放電	地板材質必須為木質、混凝土或瓷磚。如果地板鋪的是合成材質，相對濕度則必須至少達到30%。
電氣快速瞬變/脈衝群 雜訊 IEC61000-4-4	±2 kV電源線路 ±1 kV輸入 / 輸出線路	±2 kV電源線路 ±1 kV輸入 / 輸出線路	主電源電力品質必須為一般商業或醫院環境的電力品質。
突波 IEC61000-4-5	±1 kV線對線 ±2 kV線對地	±1 kV線對線 ±2 kV線對地	主電源電力品質必須為一般商業或醫院環境的電力品質。
供電輸入端線路產生的 電壓驟降、短期間 電壓中斷及電壓變動 IEC61000-4-11	0% U_T (U_T 驟降100%) 0.5週波和1週波 70% U_T (U_T 驟降30%) 25 週波 (50 Hz) 0% U_T (U_T 驟降100%) 250週波 (50 Hz)	0% U_T (U_T 驟降100%) 0.5週波和1週波 70% U_T (U_T 驟降30%) 25 週波 (50 Hz) 0% U_T (U_T 驟降100%) 250週波 (50 Hz)	主電源電力品質必須為一般商業或醫院環境的電力品質。如果RadiForce系列產品的使用者要求在主要電源電力中斷的情況下繼續操作該產品，建議使用不斷電系統 或電池，為RadiForce系列產品提供電力。
功率頻率磁場 IEC61000-4-8	30 A/m (50 / 60 Hz)	30 A/m	在一般商業或醫院環境中，功率頻率磁場必須維持一般場合等級的特性。使用時，本產品應距離電源頻率磁場的來源至少15 cm。

電磁耐受性			
RadiForce 系列已根據 IEC60601-1-2 指定的專業醫療機構環境測試要求通過檢測 (T) · 確實符合以下合規性等級 (C)。			
RadiForce 系列產品的客戶或使用者 · 須保證會在這樣的環境中使用該產品。			
耐受性測試	測試等級 (T)	合規性等級 (C)	電磁環境 - 指導準則
由RF磁場產生的傳導干擾 IEC61000-4-6	3 Vrms 150 kHz - 80 MHz	3 Vrms	使用可攜式及行動式RF通訊設備時 · 該設備和RadiForce系列產品的任何零組件 (包括纜線) 的距離不得少於依據傳送器頻率方程式所計算出來的建議相隔距離。 建議相隔距離 $d = 1.2\sqrt{P}$
輻射RF磁場 IEC61000-4-3	6 Vrms a)150 kHz和80 MHz之間的ISM波段 3 V/m 80 MHz - 2.7 GHz	6 Vrms 3 V/m	$d = 1.2\sqrt{P}$ $d = 1.2\sqrt{P}$ $d = 1.2\sqrt{P} \cdot 80 \text{ MHz} - 800 \text{ MHz}$ $d = 2.3\sqrt{P} \cdot 800 \text{ MHz} - 2.7 \text{ GHz}$ 這裡的「P」為傳送器製造商所提供 · 以瓦(W)為單位的傳送器最高額定輸出功率 · 而「d」則是以公尺(m)為單位的建議相隔距離。 依據電磁場測量 ^{b)} 而判定的固定RF傳送器的磁場強度 · 必須低於每種頻率範圍 ^{c)} 的合規性等級。 若設備上有標示下列符號 · 該設備附近便可能會產生干擾現象。 
附註1	U _T 為採用測試等級之前的AC主電源電壓。		
附註2	在功率為80 MHz和800 MHz時 · 可採用較高頻率範圍的相隔距離。		
附註3	這些關於RF磁場或輻射RF磁場產生的傳導干擾之準則可能不適用於所有的情況。建築物、物體和人體的吸收及反射作用皆會影響電磁的傳導。		
a)	150 kHz和80 MHz之間的ISM (工業、科學與醫療) 波段為6.765 MHz至6.795 MHz、13.553 MHz至13.567 MHz、26.957 MHz至27.283 MHz和40.66 MHz至40.70 MHz。		
b)	理論上 · 並無法準確地預測從位置固定的傳送器產生的磁場強度 · 例如無線電 (蜂巢式/無線) 電話和地面行動式無線電、業餘無線電、AM及FM無線電廣播和電視廣播的基地台。若要評估位置固定的RF傳送器所產生的電磁環境 · 便須考慮執行電磁場測量。若在RadiForce系列產品使用位置測量到的磁場強度超過上述適用的RF合規性等級 · 便須觀察RadiForce系列產品 · 確認其是否有正常運作。若觀察到運作不正常現象 · 便須採用其他測量方法來解決問題 · 例如改變方向或將RadiForce系列產品重新定位到其他地方使用。		
c)	頻率範圍若介於150 kHz至80 MHz · 磁場強度應低於3 V/m。		

可攜式或行動式 RF 通訊設備與 RadiForce 系列產品之間的建議相隔距離

RadiForce 系列產品應在輻射 RF 擾動的電磁環境中使用。RadiForce 系列產品的客戶或使用者只要讓可攜式及行動式 RF 通訊設備 (傳送器) 與 RadiForce 系列產品之間保持最小相隔距離 (30 公分)，就能避免產生電磁干擾現象。
RadiForce 系列已根據以下 RF 無線通訊服務對近場耐受性的測試要求 (T) 完成以下合規性等級 (C) 測試。

測試頻率 (MHz)	頻寬 ^{a)} (MHz)	服務 ^{a)}	調變 ^{b)}	測試等級 (T) ^{c)} (V/m)	合規性等級 (C) (V/m)
385	380 - 390	TETRA 400	脈衝調變 ^{b)} 18 Hz	27	27
450	430 - 470	GMRS 460、 FRS 460	FM ±5 kHz 偏差 1 kHz 正弦	28	28
710 745 780	704 - 787	LTE Band 13, 17	脈衝調變 ^{b)} 217 Hz	9	9
810 870 930	800 - 960	GSM 800 / 900、 TETRA 800、 iDEN 820 CDMA 850、 LTE Band 5	脈衝調變 ^{b)} 18 Hz	28	28
1720 1845 1970	1700 - 1990	GSM 1800； CDMA 1900； GSM 1900； DECT； LTE Band 1、3、 4、25； UMTS	脈衝調變 ^{b)} 217 Hz	28	28
2450	2400 - 2570	Bluetooth、 Wi-Fi、 802.11 b/g/n、 RFID 2450、 LTE Band 7	脈衝調變 ^{b)} 217 Hz	28	28
5240 5500 5785	5100 - 5800	WLAN 802.11 a/n	脈衝調變 ^{b)} 217 Hz	9	9

a) 對於某些服務，只能包含上行頻率。

b) 使用50%工作週期方波訊號調變載波。

c) 測試等級的計算方式是使用最大功率、相隔距離為30公分。

RadiForce 系列產品的客戶或使用者只要讓 RF 傳送器與 RadiForce 系列產品之間保持最小相隔距離 (15 公分)，就能避免產生近場電磁干擾現象。

RadiForce 系列產品已根據 IEC60601-1-2 指定的專業醫療機構環境測試要求通過檢測 (T)，確實符合以下合規性等級 (C)。

測試頻率	調變 ^{a)}	測試等級 (T) (A/m)	合規性等級 (C) (A/m)
134.2 kHz	脈衝調變 ^{a)} 2.1 kHz	65	65
13.56 MHz	脈衝調變 ^{a)} 50 kHz	7.5	7.5

a) 使用50%工作週期方波訊號調變載波。

對於其他可攜式及行動式 RF 通訊設備 (傳送器) · 根據通訊設備最大輸出功率 · 可攜式及行動式 RF 通訊設備 (傳送器) 與 RadiForce 系列產品之間的最小相隔距離如下建議。

傳送器的額定最高輸出功率 (W)	根據傳送器頻率建議的相隔距離 (m)		
	150 kHz 至 80 MHz $d = 1.2 \sqrt{P}$	80 MHz 至 800 MHz $d = 1.2 \sqrt{P}$	800 MHz 至 2.7 GHz $d = 2.3 \sqrt{P}$
0.01	0.12	0.12	0.23
0.1	0.38	0.38	0.73
1	1.2	1.2	2.3
10	3.8	3.8	7.3
100	12	12	23

若傳送器額定的最高輸出功率未列示在上表中 · 可使用傳送器頻率適用的方程式來估算建議的相隔距離「d」(以公尺(m)為單位) · 而「P」為傳送器製造商提供的傳送器最高額定輸出功率(以瓦(W)為單位)。

附註1 在功率為80 MHz和800 MHz時 · 則須採用較高頻率範圍的相隔距離。

附註2 這些關於RF磁場或輻射RF磁場產生的傳導干擾之準則可能不適用於所有的情況。建築物、物體和人體的吸收及反射作用皆會影響電磁的傳導。



EIZO Corporation 
153 Shimokashiwano, Hakusan, Ishikawa 924-8566 Japan

EIZO GmbH 
Carl-Benz-Straße 3, 76761 Rülzheim, Germany

艺卓显像技术(苏州)有限公司
中国苏州市苏州工业园区展业路 8 号中新科技工业坊 5B

EIZO Limited 
1 Queens Square, Ascot Business Park, Lyndhurst Road,
Ascot, Berkshire, SL5 9FE, UK

EIZO AG 
Moosacherstrasse 6, Au, CH-8820 Wädenswil, Switzerland



00N0L891AZ
IFU-MX242W