

# Bruksanvisning

## RadiForce® MX242W

LCD-färgskärm

### Viktigt









Läs denna "Bruksanvisning" och installationsmanualen (separat dokument) noggrant så att du kan använda utrustningen säkert och effektivt.

- 
- Information om inställningar och justering finns i installationsmanualen.
  - Den senaste versionen av "Bruksanvisning" finns tillgänglig för nedladdning på vår webbplats:  
<http://www.eizoglobal.com>
- 



## SÄKERHETSSYMBOLER

I den här manualen och produkten används säkerhetssymbolerna nedan. De indikerar kritisk information. Läs dem noggrant.

 <b>VARNING</b>	 <b>FÖRSIKTIGHET</b>
Om informationen i en VARNING inte efterföljs kan det resultera i allvarliga skador som kan vara livshotande.	Om uppmaningen FÖRSIKTIGHET inte efterföljs finns det risk för medelsvåra personskador och/eller skador på produkten.
 Indikerar att något kräver särskild uppmärksamhet. Symbolen  illustrerar exempelvis faror såsom "risk för elstötar".	
 Indikerar en förbjuden åtgärd. Symbolen  illustrerar exempelvis en viss förbjuden åtgärd såsom "Montera inte isär".	
 Indikerar en obligatorisk åtgärd som måste utföras. Symbolen  illustrerar exempelvis meddelanden om generella åtgärder såsom "Jorda enheten".	

Produkten har anpassats för användning i det land dit den ursprungligen levererades. Om produkten används i ett annat land är det inte säkert att produkten fungerar på angivet sätt.

Ingen del av den här manualen får reproduceras, förvaras i ett återvinningssystem eller överföras i någon form eller på något sätt elektroniskt, mekaniskt eller annat utan föregående skriftligt godkännande från EIZO Corporation.

EIZO Corporation har inget ansvar för att material eller information som lämnas ska hållas konfidentiellt såvida inte föregående åtgärder har vidtagits inför EIZO Corporations mottagande av sagda information. Trots att alla ansträngningar har vidtagits för att innehållet i manualen ska vara aktuellt kan specifikationerna för EIZO-skärmarna komma att ändras utan föregående meddelande.

# FÖRSIKTIGHETSÅTGÄRDER

## VIKTIGT

- Produkten har anpassats för användning i det land dit den ursprungligen levererades. Om produkten används utanför landet kanske den inte fungerar så som anges i specifikationerna.
- För att säkerställa personlig säkerhet och rätt underhåll ska du noga läsa igenom det här avsnittet och varningsetiketterna på skärmen.

### Plats för varningsmeddelande

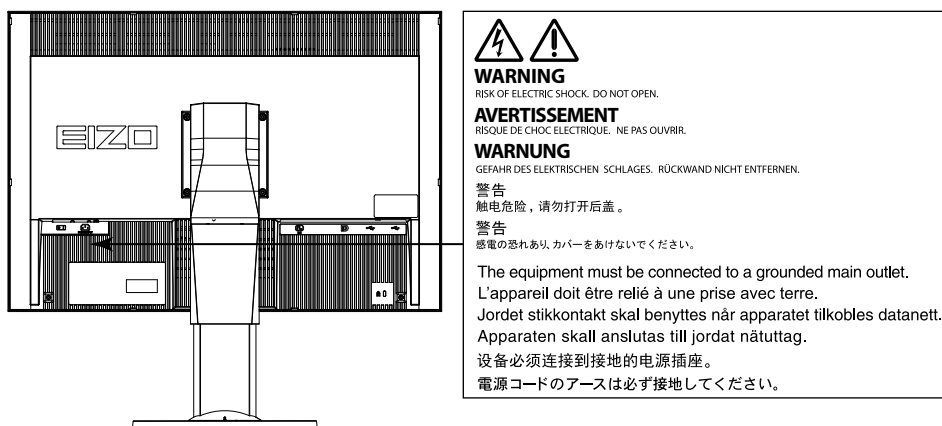

### Symboler på enheten

Symbol	Den här symbolen indikerar
	Huvudströmbrytare: Tryck här för att slå av huvudströmmen till skärmen.
	Huvudströmbrytare: Tryck här för att slå på huvudströmmen till skärmen.
	Strömknapp: Tryck här för att slå på eller av strömmen till skärmen.
	Växelström
	Varning för el
	FÖRSIKTIGHET: Mer information finns i "SÄKERHETSSYMBOLER" (sida 2).
	WEEE-märkning: Produkten måste deponeras separat. Det finns återvinningsbara material.
	CE-märkning: EU:s konformitetsmärkning i enlighet med föreskrifterna i rådets direktiv och/eller förordning (EU).
	Medicinteknisk produkt i EU
	Importör i EU
	Auktoriserad representant i Europeiska gemenskapen

## **VARNING**

**Om enheten avger rök, luktar bränt eller ger ifrån sig ovanliga ljud ska alla strömanslutningar genast kopplas ur. Kontakta sedan EIZOs återförsäljare för råd.**

Försök att använda en enhet som är felaktig kan leda till brand, elstötar eller skador på utrustning.

### **Öppna inte kåpan eller modifiera enheten.**

Om du öppnar kåpan eller modifierar enheten kan det resultera i brand, elstötar eller brännskador.



### **Överlåt all service åt kvalificerad servicepersonal.**

Försök inte själv utföra service på den här produkten, såsom att öppna eller avlägsna kåpor, då det kan resultera i brand, elstötar eller skador på utrustningen.

### **Undvik att små föremål eller vätska kommer i kontakt med enheten.**

Små föremål som av misstag kommer in genom ventilationsöppningarna i kåpan eller utspilld vätska som tränger in under kåpan kan orsaka brand, elstötar eller skador på utrustning. Om ett föremål eller vätska hamnar innanför kåpan ska nätsladden i enheten genast dras ur. Enheten skall kontrolleras av en behörig servicetekniker innan den används igen.



### **Placera enheten på en stark och stabil yta.**

En enhet som placeras på en bristfällig yta kan falla och resultera i skada på person eller utrustning. Om enheten faller ned ska du genast koppla ur strömmen och rådfråga EIZOs återförsäljare. Fortsätt inte använda en skadad enhet. Om du använder en skadad enhet kan det leda till brandrisk eller risk för elstötar.



### **Använd enheten på en lämplig plats.**

Om detta inte efterföljs kan det orsaka brand, elstötar eller skador på utrustning.

- Placera inte enheten utomhus.
- Placera inte enheten i fordon (fartyg, flygplan, tåg, bilar etc.).
- Placera inte enheten i en dammig eller fuktig miljö.
- Placera inte enheten på en plats där det kan skvätta vatten på skärmen (t.ex. i ett badrum eller kök).
- Placera inte enheten så att skärmen utsätts för ånga.
- Placera inte enheten nära värmeelement eller luftfuktare.
- Placera inte enheten så att den utsätts för direkt solljus.
- Placera inte enheten i en miljö med antändbara gaser.
- Placera inte i utrymmen med frätande gaser (t.ex. svaveldioxid, svavelväte, kvävedioxid, klor, ammoniak och ozon).
- Placera inte i utrymmen med damm, komponenter som påskyndar korrosionsprocessen i atmosfären (t.ex. natriumklorid och svavel), ledande metaller osv.



### **För att undvika kvävningsrisk ska du förvara plastpåsar på avstånd från småbarn.**

### **Använd den medföljande nätsladden och anslut den till ett vanligt eluttag.**

Försäkra dig om att du håller dig inom märkspänningen för sladden. Om detta inte efterföljs kan brand eller elstötar uppkomma.

Strömförsörjning: 100–240 Vac 50/60 Hz

### **För att dra ut nätsladden tar du ett fast tag i kontakten och drar ut den.**

Att dra i sladden kan skada den och leda till brand eller elstötar.



**OK**

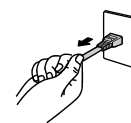

### **Utrustningen måste vara ansluten till ett jordat uttag.**

Om detta inte efterföljs kan det orsaka brand eller elstötar.





## VARNING

---

### Använd rätt spänning.

- Enheten är utformad för användning med specifik spänning. Anslutningen till en annan spänningskälla än den som anges i den här bruksanvisningen kan orsaka brand, elstötar eller skador på utrustningen.  
Strömförsörjning: 100–240 Vac 50/60 Hz
  - Överbelasta inte strömkretsen då det kan resultera i brand eller elstötar.
- 

### Hantera sladden med varsamhet.

- Placera inte sladden under enheten eller andra tunga föremål.
- Dra inte i eller knyt sladden.



Om nätsladden blir skadad får den inte användas. Om du använder en skadad sladd kan det leda till brandrisk eller risk för elstötar.

---

### Av elsäkerhetsskäl ska du inte ansluta eller koppla loss nätsladden i patienters närvaro.

---

### Rör aldrig kontakt eller nätsladd om det åskar.

Om du rör vid dem kan du få en elstöt.



### Vid montering av ett armstativ ska du montera enheten på ett säkert sätt enligt bruksanvisningen till stativet.

Om du inte gör det kan enheten lossna, vilket kan orsaka skada på person eller utrustning. Före monteringen är det viktigt att kontrollera att skrivbord, väggar och annat som armstativet ska fästas på har tillräcklig mekanisk hållfasthet. Om du tappar enheten ska du kontakta EIZOs återförsäljare för information. Fortsätt inte använda en skadad enhet. Om du använder en skadad enhet kan det leda till brandrisk eller risk för elstötar. Om du monterar ett lutningsstativ på nytt ska du använda samma skruvar och dra åt dem ordentligt.

---

### Rör inte vid en skadad LCD-panel direkt med bara händer.

Kristaller som kan läcka från panelen är giftiga om de kommer in i ögon eller mun. Om någon del av huden eller kroppen kommer i direkt kontakt med panelen ska du skölja ordentligt. Om du upplever fysiska problem som resultat ska du kontakta läkare.



### Fluorescerande ljus innehåller kvicksilver (produkter som har lysdioder innehåller inte kvicksilver) och sådana lampor ska kasseras i enlighet med lokal eller nationell lag.

Exponering för kvicksilver kan resultera i påverkan på nervsystemet och t.ex. ge skakningar, minnesförlust eller huvudvärk.

---



## FÖRSIKTIGHET

---

### Var försiktig när du bär enheten.

Koppla ur nätsladd och andra kablar när du flyttar enheten. Det är riskabelt att flytta enheten med nätsladden inkopplad.

Det kan leda till personskada.

---

### Bär eller placera enheten i enlighet med angivna anvisningar.

- När du bär enheten ska du ta ett fast tag i den enligt bilden nedan.
- Packa inte upp eller bär enheten ensam, eftersom den är mycket tung.

Om du tappar enheten kan det orsaka skada på person eller utrustning.

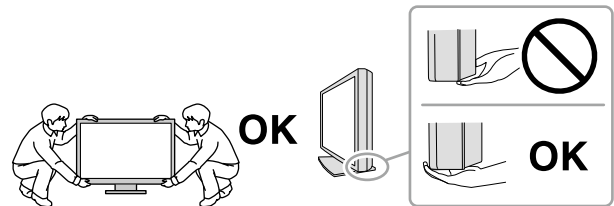

### Blockera inte ventilationsöppningarna i kåpan.

- Placera inga föremål över ventilationsöppningarna.
- Installera inte enheten i ett slutet utrymme.
- Använd inte enheten liggande eller upp och ner.

Genom att blockera ventilationsöppningarna förhindras tillräckligt luftflöde vilket kan orsaka brand, elstötar eller skador på utrustning.



### Rör inte vid kontakten med våta händer.

Om du gör det kan du få en elstöt.



### Använd ett nätuttag som är lätt att komma åt.

Detta säkerställer att det är lätt att koppla ur enheten om det skulle uppstå problem.

---

### Rengör området runt stickproppen och skärmens ventilationsöppning regelbundet.

Damm, vatten eller olja på kontakten är en brandrisk.

---

### Koppla ur enheten före rengöring.

Om du rengör enheten när den är inkopplad i eluttaget kan du få en elstöt.

---

**Om du planerar att lämna enheten oanvänd under en längre period ska du, i säkerhetssyfte och för att spara energi, koppla loss den från vägguttaget efter att du stängt av strömmen.**

---

**Produkten är lämplig för patientmiljö, dock inte i direkt kontakt med patienten.**

---

### För användare inom EES och Schweiz:

**Alla allvarliga incidenter som inträffat i samband med användning av denna enhet ska rapporteras till tillverkaren och behörig myndighet i den medlemsstat där användaren och/eller patienten är bosatt.**

---

---

# Information om skärmen

## Avsedd användning

Produkten är avsedd att användas för att visa och granska digitala bilder för undersökning och utvärdering av specialutbildad medicinsk personal. Skärmen är inte avsedd att användas för mammografi.

---

### Observera

- Produktgarantin omfattas inte av annan användning än vad som beskrivs i den här manualen.
  - De specifikationer som anges i manualen är endast tillämpliga om följande används:
    - Medföljande nätsladd
    - Signalkablar enligt vår specifikation
  - Använd endast extrautrustning som har tillverkats eller specificerats av oss tillsammans med den här produkten.
- 

## Installationskrav

- Läs noggrant igenom "[FÖRSIKTIGHETSÅTGÄRDER](#)" (sida 3) och följ anvisningarna.
- Om du ställer bildskärmen i en hylla ska du kontrollera att det finns tillräckligt med fritt utrymme vid sidorna, bakom och över bildskärmen.

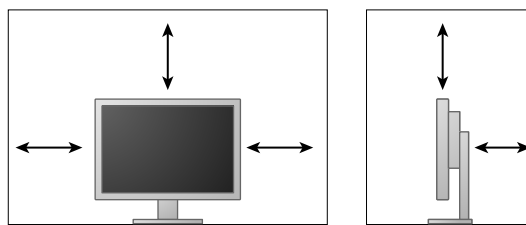

- Ställ bildskärmen så att inga störande ljusreflexer förekommer.
- Om du placerar produkten på en lackerad skrivbordsyta kan gummits sammansättning resultera i att lacken fastnar på stativets underdel.

## Underhåll

- Det tar ca 30 minuter innan elektriska delar har uppnått full funktion. Vänta minst 30 minuter efter att strömmen till skärmen har slagits på, eller skärmen har aktiverats från energisparläge, innan du ställer in skärmen.
- Skärmen ska ställas in på en låg ljusstyrka för att minska risken för ändrad luminositet som kan uppstå efter lång tids användning och behålla en stabil skärmbild. Gör regelbundna stabilitetstester. Kalibrera vid behov. Mer information finns i användarmanualen till kvalitetskontrollprogrammet RadiCS/RadiCS LE.
- I annat fall kan delar (t.ex. LCD-panelen eller fläkten) försämrats med tiden. Kontrollera regelbundet att de fungerar normalt.
- När du byter skärmbild efter att ha visat en och samma bild under lång tid kan en spökbild dröja sig kvar. Använd skärmsläckaren eller energisparfunktionen för att undvika att samma bild visas under lång tid.
- Om samma skärmbild visas under en längre tid kan mörka skuggor eller inbränningar synas. Det är lämpligt att periodvis stänga av skärmen för att maximera dess livslängd.
- Bakgrundsbelysningen på LCD-panelen har en fast livslängd. Kontakta EIZOs återförsäljare om skärmen blir mörk eller börjar flimra.
- Skärmen kan ha defekta pixlar eller ett fåtal små ljusprickar på bildytan. Det beror på egenskaper hos panelen och är inte något fel på produkten.
- Tryck inte hårt på panelen eller ramens kanter eftersom det kan orsaka fel, t.ex. interferensmönster. Om panelen utsätts för ett kontinuerligt tryck kan den försämrats eller skadas. (Om tryckmärken kvarstår på panelen ska du lämna den med en svart eller vit skärmbild. Symptomet kan eventuellt försvinna.)
- Akta panelen för vassa föremål som kan repa eller skada den på annat sätt. Torka inte av den med pappershanddukar eller liknande som kan repa panelen.
- När skärmen är kall och tas in i ett varmt rum, eller om rumstemperaturen plötsligt stiger, kan det bildas kondens inuti eller utanpå skärmen. I detta fall ska du inte starta skärmen. Vänta istället tills kondensen är borta. I annat fall kan skärmen skadas.



## Rengöring

Regelbunden rengöring rekommenderas för att hålla skärmen fräsch och förlänga dess livslängd.

### Observera

- Var restriktiv med att använda kemikalier. Kemikalier som t.ex. alkohol och antiseptiska lösningar kan orsaka torkkränder och missfärgning eller blekning på kåpan eller panelen och även försämra bildens kvalitet.
- Använd aldrig thinner, bensen, vax eller rengöringsmedel med slipmedel eftersom det kan skada kåpan eller panelen.
- Låt inte kemikalier komma i direktkontakt med skärmen.

### Obs!

- Tillvalet ScreenCleaner rekommenderas för rengöring av ytorna på kåpa och panel.

Torka försiktigt av all smuts på kåpan och panelens yta. Använd en mjuk trasa fuktad med vatten eller någon av de nedan angivna kemikalierna.

### Kemikalier som kan användas vid rengöring

Ämnets namn	Produktens namn
Etanol	Etanol
Isopropylalkohol	Isopropylalkohol
Klorhexidin	Hibitane
Natriumhypoklorit	Purelox
Bensalkoniumklorid	Welpas
Alkyldiaminoetyl glycin	Tego 51
Glutaral	Sterihyde
Glutaral	Cidex Plus28

### Bekvämlig användning av skärmen

- En mycket mörk eller ljus skärm anstränger ögonen. Ställ in ljusstyrkan på skärmen i förhållande till omgivningen.
- Ögonen blir ansträngda om du tittar på skärmen under lång tid. Ta 10 minuters rast varje timme.
- Använd skärmen från ett lämpligt avstånd och en lämplig vinkel.

# INNEHÅLL

<b>FÖRSIKTIGHETSÅTGÄRDER</b> .....	<b>3</b>
<b>VIKTIGT</b> .....	<b>3</b>
<b>Information om skärmen</b> .....	<b>7</b>
<b>INNEHÅLL</b> .....	<b>10</b>
<b>Kapitel 1 Inledning</b> .....	<b>11</b>
1-1. <b>Beskrivning</b> .....	<b>11</b>
1-2. <b>Förpackningens innehåll</b> .....	<b>11</b>
1-3. <b>EIZO LCD Utility Disk</b> .....	<b>12</b>
● Skivans innehåll och översikt över program ...	12
● Använda RadiCS LE/ScreenManager Pro for Medical .....	12
1-4. <b>Reglage och funktioner</b> .....	<b>13</b>
<b>Kapitel 2 Inställningar</b> .....	<b>14</b>
2-1. <b>Kompatibla upplösningar</b> .....	<b>14</b>
2-2. <b>Ansluta kablar</b> .....	<b>14</b>
2-3. <b>Justera skärmens höjd och vinkel</b> .....	<b>15</b>
<b>Kapitel 3 Felsökning</b> .....	<b>16</b>
<b>Kapitel 4 Specifikationer</b> .....	<b>17</b>
<b>Kapitel 5 Ordlista</b> .....	<b>19</b>
<b>Bilaga</b> .....	<b>21</b>
<b>Varumärke</b> .....	<b>21</b>
<b>Licens</b> .....	<b>22</b>
<b>Medicinska standarder</b> .....	<b>22</b>
<b>EMC-information</b> .....	<b>23</b>

# Kapitel 1 Inledning

Tack för att du har valt en LCD-färgskärm från EIZO.

## 1-1. Beskrivning

- 24,0" LCD-skärm i wideformat
- Skärm med stort färgomfång
- Stöd för en upplösning på 2,3 M pixlar (1920 bildpunkter × 1200 linjer)
- IPS-panel med 178° horisontell och vertikal betraktningvinkel
- Kan användas med DisplayPort (för 8 eller 10 bitar, ej för audiosignaler)
- Med CAL Switch-funktionen kan användaren välja optimalt visningsläge för den bild som visas. Mer information finns i installationsmanualen (på CD-ROM).
- Valbar DICOM-skärm (sida 19) som uppfyller del 14.
- Programvarupaketet för kvalitetskontroll "RadiCS LE" som används för att kalibrera skärmen och hantera historiken ingår.  
Se "1-3. EIZO LCD Utility Disk" (sida 12).
- Programvaran "ScreenManager Pro for Medical" som används för att justera skärmen med hjälp av mus och tangentbord ingår.  
Se "1-3. EIZO LCD Utility Disk" (sida 12).
- Energisparfunktion  
Produkten har energisparfunktion.
  - 0 W strömförbrukning när huvudströmbrytaren är avstängd  
Utrustad med huvudströmbrytare. När skärmen inte behövs kan strömtillförseln stängas av med huvudströmbrytaren
- Stativ med stort rörelseutslag  
Skärmen kan justeras för att ge dig bästa möjliga komfort och en mindre tröttande arbetsmiljö. (Lutning: upp 35°/ned 5°, Vridning: 344°, Inställbar höjd: 110 mm (Lutning: 35°), 130 mm (Lutning: 0°))
- LED-bakgrundsbelyst LCD-panel med lång livslängd

## 1-2. Förpackningens innehåll

Kontrollera att följande artiklar finns i förpackningen. Kontakta EIZOs återförsäljare om någon del saknas eller är skadad.

### Obs!

- Behåll förpackningen och emballaget för framtida förflyttning eller transport av skärmen.

- Skärm
- Nätsladd

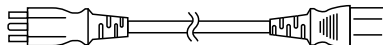

- Digital signalkabel:  
DisplayPort – DisplayPort (PP300)

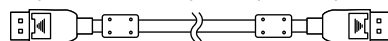

- Digital signalkabel: DVI-D – DVI-D (DD300)

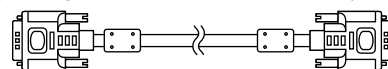

- USB-kabel: UU300

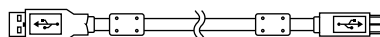

- Stativbas



- Kabelhållare



- EIZO LCD Utility Disk (CD-ROM)
- Bruksanvisning
- Montering av stativet

## 1-3. EIZO LCD Utility Disk

"EIZO LCD Utility Disk" (CD-ROM) medföljer produkten. I följande tabell visas innehållet på skivan och en översikt över programmen.

### ● Skivans innehåll och översikt över program

Skivan innehåller programvara för inställningar samt installationsmanual. Information om hur du startar program och öppnar filer finns i filen Readme.txt på skivan.

Innehåll	Översikt
Readme.txt-fil	
RadiCS LE (för Windows)	Programvarupaket för kvalitetskontroll som används för kalibrering av skärmen och hantering av kalibreringshistorik.
ScreenManager Pro for Medical (för Windows)	Program för inställning av skärmen med hjälp av mus och tangentbord.
Installationsmanual för skärmen (PDF-fil)	
"Bruksanvisning" för skärmen (PDF-fil)	

### ● Använda RadiCS LE/ScreenManager Pro for Medical

Läs respektive bruksanvisning på skivan före installation och användning av "RadiCS LE/ScreenManager Pro for Medical".

Du behöver ansluta en dator till skärmen med medföljande USB-kabel när du ska använda programvaran. Mer information finns i installationsmanualen (på CD-ROM).

## 1-4. Reglage och funktioner

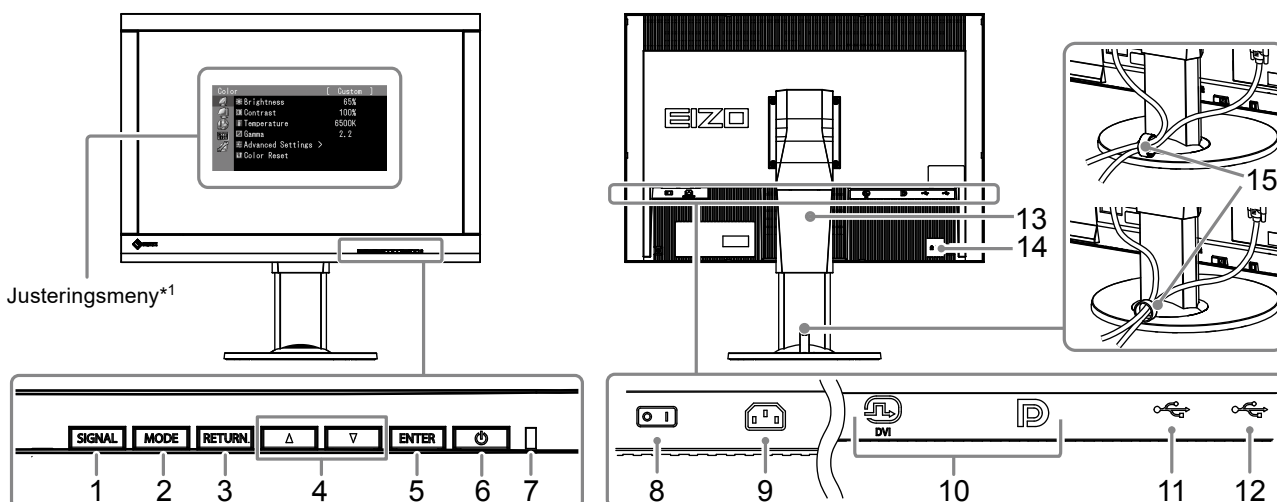

1. SIGNAL-knapp	Växlar insignaler till skärmen.
2. MODE-knapp	Byter CAL Switch.
3. RETURN-knapp	Avbryter inställningen/justeringen och stänger justeringsmenyn.
4. ▲▼-knapp	Tillhandahåller såväl menyval som anpassning och inställning av en funktion.
5. ENTER-knapp	Visar justeringsmenyn, fastställer ett objekt på menyskärmen och sparar justerade värden.
6. ⏻-knapp	Slår på och stänger av strömmen.
7. Strömindikator	Indikerar skärmens driftsläge. Grön: I drift Orange: Energisparläge AV: Huvudströmbrytaren/strömmen är avstängd
8. Huvudströmbrytare	Slår på och stänger av huvudströmmen.
9. Nätanslutning	Ansluter nätsladden.
10. Anslutningar för ingångssignal	Vänster: DVI-I-anlutning/Höger: DisplayPort-anlutning
11. USB-uppströmsport	Ansluter USB-kabeln för att använda programvara som kräver USB-anlutning, eller för att använda USB-hubfunktion.
12. USB-nedströmsport	Ansluter kringutrustning, en USB-enhet.
13. Stativ	Används för att ställa in skärmens höjd och vinkel.
14. Uttag för säkerhetslås	Kompatibelt med Kensington MicroSaver-säkerhetssystem.
15. Kabelhållare	Täcker skärmens kablar.

\*1 Bruksanvisning finns i installationsmanualen (på CD-ROM).

# Kapitel 2 Inställningar

## 2-1. Kompatibla upplösningar

Skärmen stöder följande grafikupplösningar.

Upplösning	vertikal skanningsfrekvens
640 × 480	60 Hz
720 × 400	70 Hz
800 × 600	60 Hz
1024 × 768	60 Hz
1280 × 960	60 Hz
1280 × 1024	60 Hz
1600 × 1200	60 Hz
1680 × 1050	60 Hz
1920 × 1200 <sup>*1</sup>	60 Hz

\*1 Rekommenderad grafikupplösning.

## 2-2. Ansluta kablar

### Observera

- Kontrollera att skärmen och datorn är avstängda.
- När du byter ut en befintlig skärm mot den här skärmen ska du komma ihåg att ändra datorns inställningar för grafikupplösning och vertikal skanningsfrekvens till de inställningar som är tillgängliga för den här skärmen. Kontrollera kompatibla grafikupplösningar i tabellen innan du ansluter datorn.

### Obs!

- Information om hur du ansluter flera datorer till den här produkten finns i installationsmanualen (på CD-ROM).

### 1. Anslut signalkablarna till signalingånganslutningarna och datorn.

Kontrollera anslutningarnas utseende och anslut kablar.

När du har anslutit signalkablarna ska du dra åt skruvarna på kontakterna för att säkra anslutningen.

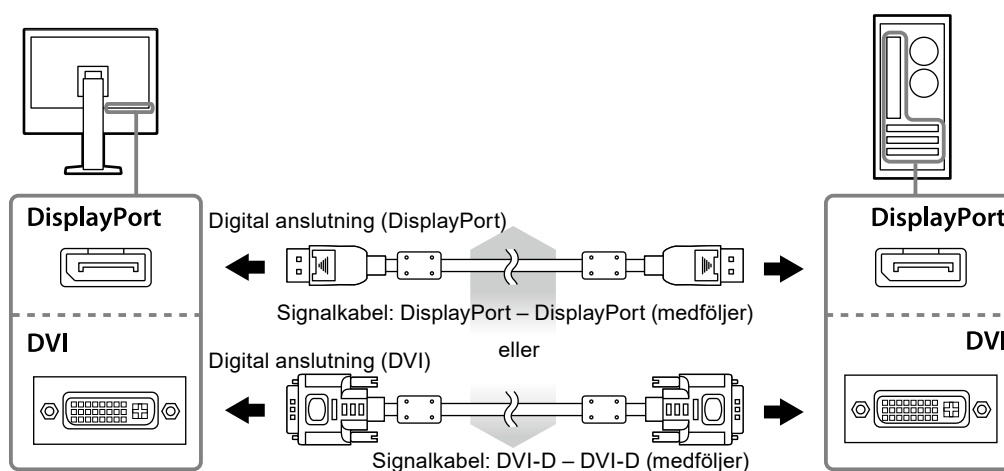

### 2. Anslut kontakten till ett nätuttag och till anslutningen på skärmen.

### 3. Anslut USB-kabeln när du använder RadiCS LE eller ScreenManager Pro for Medical.

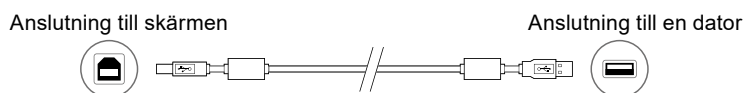

### 4. En kabelhållare medföljer produkten. Använd hållaren för att samla kablarna som är anslutna till skärmen.

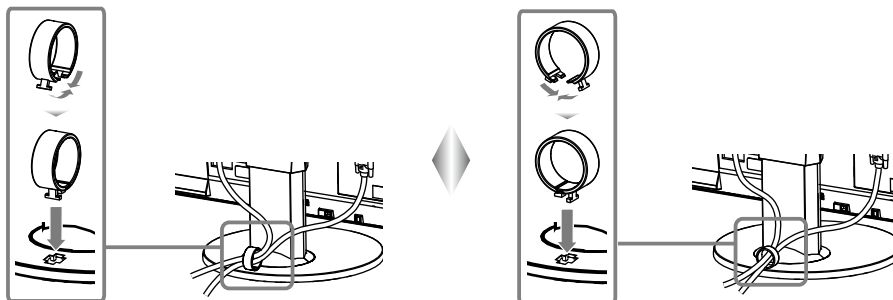

### 5. Tryck på för att slå på skärmen.

Skärmens strömindikator lyser grönt.

### 6. Starta datorn.

Skärmbilden visas.

Se "Kapitel 3 Felsökning" (sida 16) för ytterligare information om ingen bild visas.

#### Observera

- Stäng av skärmen och datorn när du använt dem.
- För maximal energibesparing rekommenderar vi att du stänger av strömmen med strömbrytaren. Om du stänger av huvudströmbrytaren eller drar ur nätsladden stängs strömmen till skärmen av helt.

#### Obs!

- Gör på följande sätt för att maximera skärmens livslängd och minimera försämringen av ljusstyrka och strömförbrukning:
  - Använd datorns energisparfunktion.
  - Stäng av skärmen och datorn när du använt dem.

## 2-3. Justera skärmens höjd och vinkel

Håll i vänster och höger kant av skärmen med båda händerna och justera skärmens höjd, lutning och vridning till bästa arbetsförhållanden.

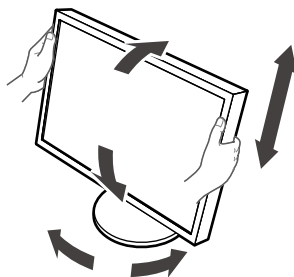

#### Observera

- Kontrollera att kablarna är rätt anslutna.

# Kapitel 3 Felsökning

Problem	Möjlig orsak och åtgärd
<p><b>1. Ingen bild</b></p> <ul style="list-style-type: none"> <li>• Strömindikatorn tänds inte.</li> </ul>	<ul style="list-style-type: none"> <li>• Kontrollera att nätsladden är ordentligt ansluten.</li> <li>• Slå på huvudströmbrytaren.</li> <li>• Tryck på .</li> <li>• Slå av huvudströmmen och slå sedan på den igen efter några minuter.</li> </ul>
<ul style="list-style-type: none"> <li>• Strömindikatorn lyser grönt.</li> <li>• Strömindikatorn lyser orange.</li> </ul>	<ul style="list-style-type: none"> <li>• Öka "Ljusstyrka" eller "Färgdynamik" på justeringsmenyn.</li> <li>• Byt ingångssignal med SIGNAL.</li> <li>• Flytta muspekaren eller tryck på en tangent på tangentbordet.</li> <li>• Kontrollera att datorn är påslagen.</li> </ul>
<ul style="list-style-type: none"> <li>• Strömindikatorn blinkar orange och grönt.</li> </ul>	<ul style="list-style-type: none"> <li>• Enheten som är ansluten via DisplayPort har ett problem. Lös problemet genom att stänga av skärmen och sedan starta den igen. Se bildenhetens användarmanual för ytterligare information.</li> </ul>
<p><b>2. Meddelandet nedan visas.</b></p> <ul style="list-style-type: none"> <li>• Meddelandet visas när det inte finns någon insignal. Exempel:</li> </ul>	<p>Dessa meddelanden visas när insignalen är felaktig även om skärmen fungerar som den ska.</p> <ul style="list-style-type: none"> <li>• Meddelandet som visas till vänster kan visas på grund av att vissa datorer inte matar ut signalen precis efter påslagning.</li> <li>• Kontrollera att datorn är påslagen.</li> <li>• Kontrollera att signalkabeln är korrekt ansluten.</li> <li>• Byt ingångssignal med SIGNAL.</li> </ul>
<ul style="list-style-type: none"> <li>• Meddelandet visar att ingångssignalen ligger utanför angivet frekvensområde. (Frekvensområdet markeras med magenta.) Exempel:</li> </ul>	<ul style="list-style-type: none"> <li>• Kontrollera om datorn är konfigurerad för bildskärmens krav på upplösning och vertikal avlänkningsfrekvens (se "2-1. Kompatibla upplösningar" (sida 14)).</li> <li>• Starta om datorn.</li> <li>• Välj en passande inställning med grafikkortets programvara. Se grafikkortets bruksanvisning för ytterligare information.</li> </ul>

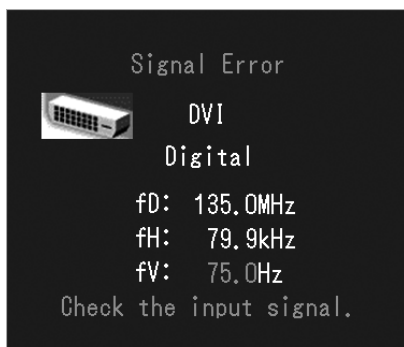
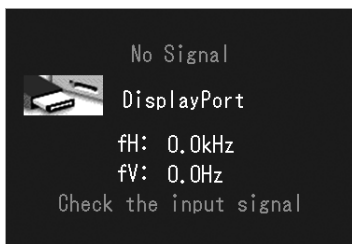

fD: Bildpunktsklocka (visas endast vid digital signalingång)  
 fH: Horisontell skanningsfrekvens  
 fV: Vertikal skanningsfrekvens



# Kapitel 4 Specifikationer

LCD-panel	Typ	IPS (antireflex)
	Bakgrundsbelysning	LED
	Storlek	61 cm (24,1 tum) (61,1 cm diagonalt)
	Skärmens upplösning	2,3 M pixlar (1920 bildpunkter × 1200 linjer)
	Displayens storlek (H × V)	518,4 × 324,0 mm
	Bildpunktstorlek	0,27 mm
	Displayfärger	10-bitars färgdjup: 1,07 miljarder (max.) färger
	Betraktningvinkel (H / V, normalt)	178° / 178°
	Rekommenderad ljusstyrka	180 cd/m <sup>2</sup>
	Kontrastförhållande (normalt)	1000:1
	Svarstid (normalt)	12 ms (svart-vitt-svart)
Videosignaler	Ingångar	DVI-I × 1, DisplayPort × 1
	Digital skanningsfrekvens (H / V)	31 kHz – 76 kHz / 59 Hz – 61 Hz (VGA TEXT: 69 Hz – 71 Hz) Ramsynkroniseringsläge: 59 Hz – 61 Hz
	Analog skanningsfrekvens (H / V)	26 kHz – 76 kHz / 49 Hz – 71 Hz (VGA TEXT: 69 Hz – 71 Hz)
	Synkron signal	Separat, TTL, positiv/negativ
	Bildpunktsklocka	165 MHz (max.)
USB	Port	Uppströmsport × 1, nedströmsport × 2
	Standard	USB Specification Revision 2.0
Strömförsörjning	In	100 – 240 VAC ±10 %, 50 / 60 Hz 0,70 A – 0,40 A
	Maximal strömförbrukning	68 W eller mindre
	Energisparläge	0,5 W eller mindre (med endast DVI-anslutning (analog) ansluten, "Val av ingång" inställt på "Manuellt", ingen USB-enhet ansluten och "DP PowerSave" inställt på "På")
	Standbyläge	0,5 W eller mindre (ingen USB-enhet ansluten och "DP PowerSave" inställt på "På")
Fysiska specifikationer	Mått	575 mm × 409 mm – 553,7 mm × 245 mm (B × H × D) (Lutning: 0°)
	Mått (utan stativ)	575 mm × 398 × 71 mm (B × H × D)
	Nettovikt	Ca 8,7 kg
	Nettovikt (utan stativ)	Ca 6,0 kg
	Höjdställningsintervall	138,6 mm (Lutning: 35°) 144,7 mm (Lutning: 0°)
	Lutning	Upp 35°, ned 5°
	Vridning	344°
	Lutning	90° (medurs)
Användningsmiljö	Temperatur	0 °C – 35 °C (32 °F – 95 °F)
	Luftfuktighet	20 % – 80 % R.H. (icke-kondenserande)
	Lufttryck	540 hPa – 1 060 hPa
Transport/förvaring	Temperatur	-20 °C – 60 °C (-4 °F – 140 °F)
	Luftfuktighet	10 % – 90 % R.H. (icke-kondenserande)
	Lufttryck	200 hPa – 1 060 hPa

## Yttermått

Enhet: mm

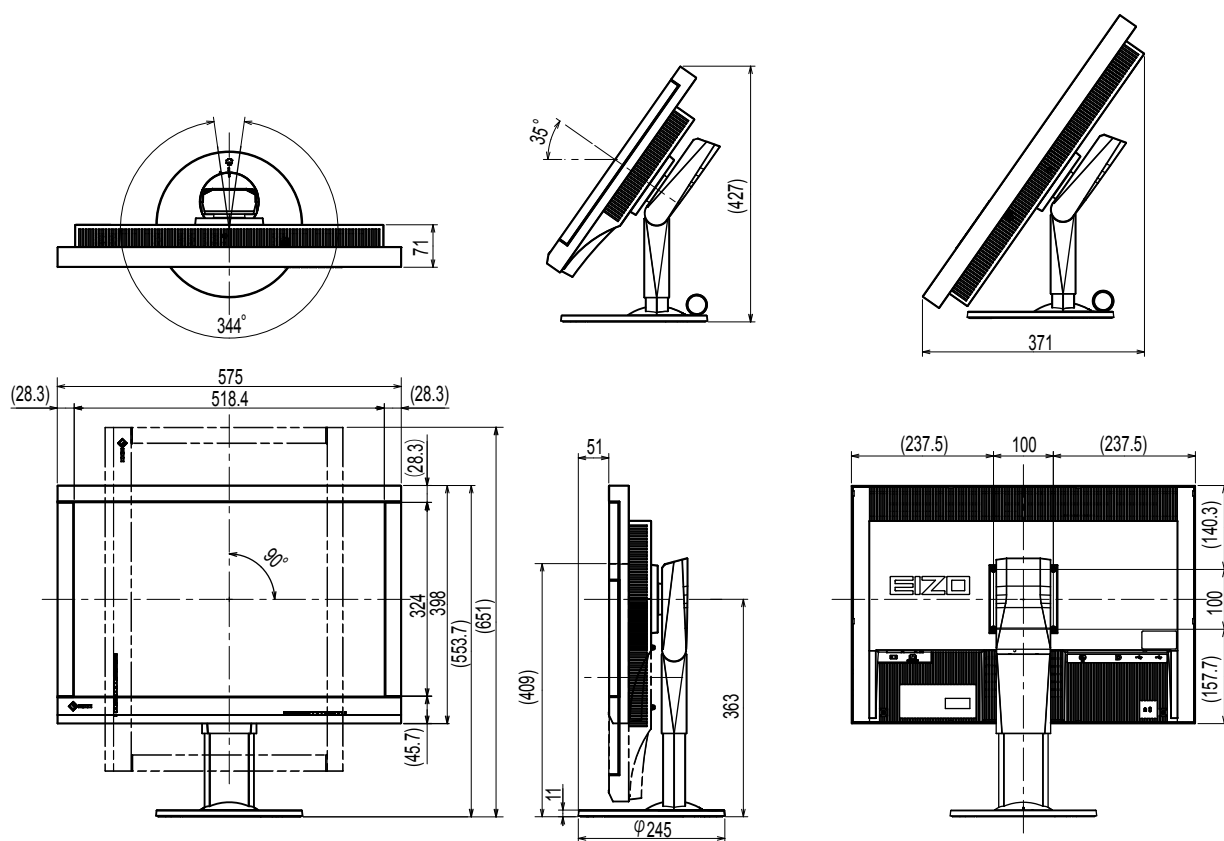

## Tillbehör

Kalibreringsats	EIZO "RadiCS UX1" ver. 4.3.2 eller senare EIZO "RadiCS Version Up Kit" ver. 4.3.2 eller senare
Nätverkshanteringsprogram	EIZO "RadiNET Pro" ver. 4.3.2 eller senare
Rengöringssats	EIZO "ScreenCleaner"
Signalkabel (DVI-I – D-Sub)	FD-C16

Senaste information om tillbehör och kompatibla grafikkort finns på vår webbplats.

<http://www.eizoglobal.com>

# Kapitel 5 Ordlista

## DDC (Display Data Channel)

VESA är en standard för den interaktiva kommunikationen med inställningsinformation osv. mellan en dator och en skärm.

## DICOM (Digital Imaging and Communication in Medicine)

DICOM-standarderna utvecklades av American College of Radiology och National Electrical Manufacturer's Association i USA.

DICOM-kompatibla enheter kan anslutas för överföring av medicinska bilder och information. DICOM del 14-dokumentet definierar visning av digitala medicinska bilder i gråskala.

## DisplayPort

Det här är gränssnittsstandarden för bildsignaler i enlighet med VESA. Det har utvecklats med målsättningen att ersätta konventionella gränssnitt (DVI och analoga) och det kan överföra högupplösta signaler och ljudsignaler som DVI inte stöder. Det har även stöd för 10-bitars färgdjup, tekniker för upphovsrättsskydd, långa kablar osv. Kontakter finns både i standard- och ministorlek.

## DVI (Digital Visual Interface)

DVI är en digital gränssnittsstandard. Med DVI kan datorns digitala data överföras direkt utan förluster.

Detta utnyttjar överföringssystemet TMDS och DVI-anslutningar. Det finns två typer av DVI-anslutningar. Den ena är en DVI-D-anslutning för endast digital signalingång. Den andra är en DVI-I-anslutning för både digital och analog signalingång.

## DVI DMPM (DVI Digital Monitor Power Management)

DVI DMPM är en energisparfunktion för det digitala gränssnittet. "Skärm PÅ (driftläge)" och "Aktivt Av (energisparläge)" är nödvändiga för DVI DMPM som skärmens strömläge.

## Färgdynamik

Används för att ställa in färgparametrarna för rött, grönt respektive blått. En LCD-skärm visar färg genom att ljus passerar genom panelens färgfilter. Rött, grönt och blått är de tre primära färgerna. Alla färger som visas på skärmen är en kombination av dessa tre färger. Färgtonen kan justeras genom att ändra ljusstyrkan (volymen) som passerar genom respektive färgfilter.

## Fas

Fas är timingen för samplingen när en analog signal konverteras till en digital. Fasjustering görs för att justera timingen. Det är lämpligt att fasjustering görs efter att klockan har ställts in.

## Gamma

I allmänhet varierar skärmarnas ljusstyrka olinjärt med nivån på ingångssignalen vilket kallas för "gammakorrigerings". Ett lågt gammavärde resulterar i en bild med liten kontrast medan ett högt gammavärde resulterar i en bild med hög kontrast.

## **HDCP (High-bandwidth Digital Content Protection)**

Kodningssystem för digitala signaler som har utvecklats för att kopieringsskydda digitalt innehåll som t.ex. video, musik osv.

Det bidrar till att överföra digitalt innehåll säkert genom att koda det via DVI- eller HDMI-anslutningen på utgångssidan och avkoda det på ingångssidan.

Det digitala innehållet går inte att återskapa utan att utrustningen på både utgångs- och ingångssidan stöder HDCP-systemet.

## **Justering av färgrymd**

Färgrymdsjusteringen reglerar utsignalnivåerna för att visa varje färgnyans. Det är lämpligt att göra färgrymdsjusteringen före färgjusteringen.

## **Klocka**

Den analoga signalingången måste återskapa en klocka med samma frekvens som punktklockan i det grafiska system som används, då den analoga signalen konverteras till en digital signal för bildvisning. Det här kallas klockjustering. Om klockpulsen inte är rätt inställd syns vertikala streck på skärmen.

## **Temperatur**

Färgtemperatur är en metod för att mäta färgtonen hos vitt, i allmänhet uttryckt i grader Kelvin. Skärmbilden blir rödaktig vid lägre temperaturer och blåaktig vid högre, på samma sätt som temperaturen hos en låga.

5 000 K: Något rödaktigt vitt

6 500 K: Vitt i s.k. dagsljus

9 300 K: Något blåaktigt vitt

## **Upplösning**

LCD-panelen består av en mängd pixlar med en viss storlek som tänds för att skapa bilder. Den här skärmen består av 1920 pixlar horisontellt och 1200 pixlar vertikalt. Om den kombinerade grafikupplösningen för vänster och höger skärm är 1920 × 1200 är därför alla bildpunkter belysta som för fullskärm (1:1).

## **VESA DPM (Video Electronics Standards Association - Display Power Management)**

VESA-specifikationerna är energieffektivare för datorskärmar. Signaler som sänds från datorn (grafikkortet) är standardiserade.

DPM definierar statusen för signaler som överförs mellan datorn och bildskärmen.

# Bilaga

## Varumärke

Termerna HDMI och HDMI High-Definition Multimedia Interface samt logotypen HDMI är varumärken eller registrerade varumärken som tillhör HDMI Licensing, LLC i USA och andra länder.

Logotypen DisplayPort Compliance och VESA är registrerade varumärken som tillhör Video Electronics Standards Association.

Acrobat, Adobe, Adobe AIR och Photoshop är registrerade varumärken som tillhör Adobe Systems Incorporated i USA och andra länder.

AMD Athlon och AMD Opteron är varumärken som tillhör Advanced Micro Devices, Inc.

Apple, ColorSync, eMac, iBook, iMac, iPad, Mac, MacBook, Macintosh, Mac OS, PowerBook och QuickTime är registrerade varumärken som tillhör Apple Inc.

ColorMunki, Eye-One och X-Rite är registrerade varumärken eller varumärken som tillhör X-Rite Incorporated i USA och/eller andra länder.

ColorVision och ColorVision Spyder2 är registrerade varumärken som tillhör DataColor Holding AG i USA.

Spyder3 och Spyder4 är varumärken som tillhör DataColor Holding AG.

ENERGY STAR är ett registrerat varumärke som tillhör United States Environmental Protection Agency i USA och andra länder.

GRACoL and IDEAlliance är registrerade varumärken som tillhör International Digital Enterprise Alliance.

NEC är ett registrerat varumärke som tillhör NEC Corporation.

PC-9801 och PC-9821 är varumärken som tillhör NEC Corporation.

NextWindow är ett varumärke som tillhör NextWindow Ltd.

Intel, Intel Core, Pentium och Thunderbolt är varumärken som tillhör Intel Corporation i USA och/eller andra länder.

PowerPC är ett registrerat varumärke som tillhör International Business Machines Corporation.

PlayStation är ett registrerat varumärke som tillhör Sony Computer Entertainment Inc.

PSP och PS3 är varumärken som tillhör Sony Computer Entertainment Inc.

RealPlayer är ett registrerat varumärke som tillhör RealNetworks, Inc.

TouchWare är ett varumärke som tillhör 3M Touch Systems, Inc.

Windows, Windows Media, Windows Vista, SQL Server och Xbox 360 är registrerade varumärken som tillhör Microsoft Corporation i USA och andra länder.

YouTube är ett registrerat varumärke som tillhör Google Inc.

Firefox är ett registrerat varumärke som tillhör Mozilla Foundation.

Kensington och MicroSaver är registrerade varumärken som tillhör ACCO Brands Corporation.

EIZO, logotypen EIZO, ColorEdge, DuraVision, FlexScan, FORIS, RadiCS, RadiForce, RadiNET, Raptor och ScreenManager är registrerade varumärken som tillhör EIZO Corporation i Japan och andra länder.

ColorNavigator, EcoView NET, EIZO EasyPIX, EIZO ScreenSlicer, i•Sound, Screen Administrator och UniColor Pro är varumärken som tillhör EIZO Corporation.

Alla andra företags- eller produktnamn är varumärken eller registrerade varumärken som tillhör sina respektive ägare.

## Licens

---

Ett runt, gotiskt och fetstilt bitmap-teckensnitt med design av Ricoh används för tecken som visas på den här produkten.

## Medicinska standarder

---

- Se till att slutsystemet efterlever kraven enligt IEC60601-1-1.
- Elektrisk utrustning kan utsända elektromagnetiska vågor som kan påverka, begränsa eller resultera i felfunktion för skärmen. Installera utrustningen i en miljö där sådana effekter går att undvika.

### Klassificering av utrustningen

- Typ av skydd mot elstötar: Klass I
- EMC-klass: IEC60601-1-2 Grupp 1 Klass B
- Klassificering av medicinska enheter (EU): Klass I
- Funktionsläge: Kontinuerligt
- IP-klass: IPX0

# EMC-information

RadiForce-serien har en prestanda som visar bilderna på ett rättvisande sätt.

## Miljöer för avsedd användning

RadiForce-serien är avsedd för användning i följande miljöer.

- Professionella vårdinrättningar såsom kliniker och sjukhus

RadiForce-serien lämpar sig inte för följande miljöer:

- I hemvårdsmiljöer
- I närheten av kirurgiska instrument med hög frekvens så som elektrokirurgiska knivar
- I närheten av terapiutrustning med kortvågor
- I RF-skyddade rum med system för röntgenutrustning
- I skyddade miljöer, särskilda miljöer
- Installerade i fordon, inklusive ambulanser
- Andra särskilda miljöer

## VARNING

RadiForce-serien kräver särskilda försiktighetsåtgärder angående EMC och måste installeras. Du måste noggrant läsa EMC-informationen och "FÖRSIKTIGHETSÅTGÄRDER" i det här dokumentet, samt observera följande instruktioner vid installation och användning av produkten.

RadiForce-produkter ska inte användas bredvid eller staplat med annan utrustning. Om det är nödvändigt att använda utrustningen bredvid eller staplat med annan utrustning är det viktigt att kontrollera att funktionen är normal i det sammanhang i vilket utrustningen ska användas.

När du använder portabel RF-kommunikationsutrustning ska den hållas på minst 30 cm (12 tum) avstånd från alla RadiForce-delar, inklusive kablar. Annars kan resultatet bli en degradering av utrustningens prestanda.

Den som ansluter ytterligare utrustning till signalingångar eller -utgångar och konfigurerar ett medicinskt system ansvarar för att systemet uppfyller kraven i standarden IEC60601-1-2.

Vidrör inte anslutningarna till signalingångarna eller -utgångarna medan RadiForce-serien används. Annars kan bilden som visas påverkas.

Var noga med att använda de kablar som är fästa vid produkten, eller de kablar som specificeras av EIZO.

Användning av andra kablar än de som specificeras eller tillhandahålls av EIZO till utrustningen kan resultera i ökade elektromagnetiska utsläpp eller minskad elektromagnetisk immunitet för utrustningen, samt bristande funktion.

Kabel	EIZO-designerade kablar	Max. kabellängd	Skärmning	Järnkärna
Signalkabel (DisplayPort)	PP300 / PP200	3 m	Skärmad	Med järnkärnor
Signalkabel (DVI-D)	DD300 / FD-C39	3 m	Skärmad	Med järnkärnor
Signalkabel (DVI-I)	FD-C16	2 m	Skärmad	Med järnkärnor
USB-kabel	UU300 / MD-C93	3 m	Skärmad	Med järnkärnor
Nätsladd (med jordning)	-	3 m	Oskärmad	Utan järnkärnor

## Teknisk beskrivning

Elektromagnetisk strålning		
RadiForce-produkter är avsedda för användning i elektromagnetisk miljö enligt nedanstående specifikationer. Kunder eller andra användare av RadiForce-produkter ska försäkra sig om att användningsmiljön uppfyller specifikationerna.		
Strålningstest	Överensstämmelse	Elektromagnetisk miljö – riktlinjer
Radiofrekvent strålning CISPR11	Grupp 1	I RadiForce-produkter används radiovågor endast internt. Därför är den radiofrekventa strålningen mycket liten och förväntas inte orsaka störningar i närliggande elektronisk utrustning.
Radiofrekvent strålning CISPR11	Klass B	RadiForce-produkter är lämpliga för användning i alla typer av miljöer, inklusive bostäder eller liknande i direkt anslutning till det publika lågsämningsnätet.
Övertoner IEC61000-3-2	Klass D	
Spänningsfluktuationer/ flimmer IEC61000-3-3	Uppfyller kraven	

Elektromagnetisk immunitet			
RadiForce-serien har testats på följande överensstämmelsenivåer (C) i enlighet med de testkrav (T) för Professionella vårdanläggningsmiljöer som anges i IEC60601-1-2. Kunder eller andra användare av RadiForce-produkter ska försäkra sig om att användningsmiljön uppfyller specifikationerna.			
Immunitetstest	Testnivå (T)	Överensstämmelse-nivå (C)	Elektromagnetisk miljö – riktlinjer
Elektrostatisk urladdning (ESD) IEC61000-4-2	±8 kV kontaktuttag ±15 kV luftuttag	±8 kV kontaktuttag ±15 kV luftuttag	Golvet ska vara av trä, betong eller keramik. Om golvbeläggningen är av syntetmaterial måste den relativa luftfuktigheten vara minst 30 %.
Elektriska snabba transienter/ pulsskuror IEC61000-4-4	±2 kV kablar ±1 kV ingångs-/ utgångskablar	±2 kV kablar ±1 kV ingångs-/utgångskablar	Kvaliteten på strömförsörjningen ska motsvara den kvalitet som krävs för kommersiell miljö och sjukhusmiljö.
Strömsprång IEC61000-4-5	±1 kV fas till fas ±2 kV fas till jord	±1 kV fas till fas ±2 kV fas till jord	Kvaliteten på strömförsörjningen ska motsvara den kvalitet som krävs för kommersiell miljö och sjukhusmiljö.
Spänningsfall, korta strömvabrott och spänningsvariationer i nätanslutningens ingångsledningar IEC61000-4-11	0 % $U_T$ (100 % sänka i $U_T$ ) 0,5 cykler och 1 cykel 70 % $U_T$ (30 % sänka i $U_T$ ) 25 cykler på 50 Hz 0 % $U_T$ (100 % sänka i $U_T$ ) 250 cykler på 50 Hz	0 % $U_T$ (100 % sänka i $U_T$ ) 0,5 cykler och 1 cykel 70 % $U_T$ (30 % sänka i $U_T$ ) 25 cykler på 50 Hz 0 % $U_T$ (100 % sänka i $U_T$ ) 250 cykler på 50 Hz	Kvaliteten på strömförsörjningen ska motsvara den kvalitet som krävs för kommersiell miljö och sjukhusmiljö. Om användaren av RadiForce-produkten inte kan avbryta användningen under strömvabrott är det lämpligt att strömförsörja RadiForce-produkten via en avbrottsfri strömkälla eller ett batteri.
Strömfrekvens av magnetiska fält IEC61000-4-8	30 A/m (50 / 60 Hz)	30 A/m	Strömfrekventa magnetfält ska vara på karaktäristiska nivåer för vanliga platser i kommersiell miljö och sjukhusmiljö. Produkten ska hållas minst 15 cm ifrån källan till magnetfälten under användning.



<b>Elektromagnetisk immunitet</b>			
RadiForce-serien har testats på följande överensstämmelsenivåer (C) i enlighet med de testkrav (T) för Professionella vårdanläggningsmiljöer som anges i IEC60601-1-2. Kunder eller andra användare av RadiForce-produkter ska försäkra sig om att användningsmiljön uppfyller specifikationerna.			
<b>Immunitetstest</b>	<b>Testnivå (T)</b>	<b>Överensstämmelsenivå (C)</b>	<b>Elektromagnetisk miljö – riktlinjer</b>
<p>Ledningsbundna störningar införda av RF-fält IEC61000-4-6</p> <p>Utstrålade RF-fält IEC61000-4-3</p>	<p>3 Vrms 150 kHz–80 MHz</p> <p>6 Vrms ISM<sup>a)</sup>-band mellan 150 kHz och 80 MHz</p> <p>3 V/m 80 MHz–2,7 GHz</p>	<p>3 Vrms</p> <p>6 Vrms</p> <p>3 V/m</p>	<p>Utrustning för portabel och mobil RF-kommunikation ska inte användas närmare någon del av RadiForce-produkten, inklusive kablar, än det rekommenderade separationsavstånd som beräknas med lämplig ekvation för sändarens frekvens. Rekommenderat separationsavstånd <math>d = 1,2\sqrt{P}</math></p> <p><math>d = 1,2\sqrt{P}</math></p> <p><math>d = 1,2\sqrt{P}</math>, 80 MHz–800 MHz <math>d = 2,3\sqrt{P}</math>, 800 MHz–2,7 GHz</p> <p>Där "P" är maximala uteffekten för sändaren i watt (W) enligt sändarens tillverkare och "d" är det rekommenderade separationsavståndet i meter (m).</p> <p>Fältstyrkorna från fasta RF-sändare, som bestäms med en elektromagnetisk undersökning av platsen <sup>b)</sup>, ska vara lägre än överensstämmelsenivån för varje frekvensintervall <sup>c)</sup>.</p> <p>Störningar kan förekomma i närheten av utrustning som har markerats med nedanstående symbol.</p> 
Anm. 1	U <sub>T</sub> är nätspänningen innan testmätning görs.		
Anm. 2	Vid 80 MHz och 800 MHz gäller det högre frekvensintervallet.		
Anm. 3	Riktlinjerna angående ledningsbundna störningar införda genom RF-fält eller utstrålade RF-fält kanske inte gäller i alla situationer. Elektromagnetisk utbredning påverkas av absorption och reflektion från byggnader, föremål och människor.		
a)	ISM-banden (Industrial, Scientific and Medical) mellan 150 kHz och 80 MHz är 6 765 MHz till 6 795 MHz, 13 553 MHz till 13 567 MHz, 26 957 MHz till 27 283 MHz och 40,66 MHz till 40,70 MHz.		
b)	Fältstyrkan från fasta sändare, t.ex. basstationer för telefoner (mobiler/sladdlösa) och kommunikationsradio, amatörradiosändare, AM- och FM-radiosändare och TV-sändare kan inte teoretiskt bestämmas med tillräcklig noggrannhet. För att utvärdera den elektromagnetiska miljön med hänsyn till fasta RF-sändare bör en elektromagnetisk undersökning av platsen övervägas. Om uppmätt fältstyrka på platsen där RadiForce-produkten används överskrider överensstämmelsenivån ovan ska RadiForce-produkten observeras så att man kan verifiera att den fungerar normalt. Om onormal funktion kan noteras är det nödvändigt med ytterligare åtgärder som t.ex. att rikta om eller flytta RadiForce-produkten.		
c)	Över frekvensområdet 150 kHz–80 MHz ska fältstyrkan vara lägre än 3 V/m.		

## Rekommenderat separationsavstånd mellan bärbar eller mobil utrustning för RF-kommunikation och RadiForce-serien

RadiForce-produkterna är avsedda att användas i en elektromagnetisk miljö där utstrålade RF-störningar är kontrollerade. Kunden eller användaren av RadiForce-serien kan bidra till att förhindra elektromagnetiska störningar genom att tillgodose ett minsta avstånd (30 cm) mellan bärbar och mobil utrustning för RF-kommunikation (sändare) och RadiForce-serien.

RadiForce-serien har testats på följande överensstämmelsenivåer i enlighet med de testkrav för immunitet mot proximitetsfält från följande trådlösa RF-kommunikationstjänster.

Testfrekvens (MHz)	Bandbredd <sup>a)</sup> (MHz)	Tjänst <sup>a)</sup>	Modulering <sup>b)</sup>	Testnivå <sup>c)</sup> (V/m)	Överensstämmelsenivå (V/m)
385	380–390	TETRA 400	Pulsmodulering <sup>b)</sup> 18 Hz	27	27
450	430–470	GMRS 460, FRS 460	FM ±5 kHz avvikelse 1 kHz sinus	28	28
710	704–787	LTE-band 13, 17	Pulsmodulering <sup>b)</sup> 217 Hz	9	9
745					
780					
810	800–960	GSM 800/900, TETRA 800, iDEN 820 CDMA 850, LTE-band 5	Pulsmodulering <sup>b)</sup> 18 Hz	28	28
870					
930					
1720	1700–1990	GSM 1800; CDMA 1900; GSM 1900; DECT; LTE-band 1, 3, 4, 25; UMTS	Pulsmodulering <sup>b)</sup> 217 Hz	28	28
1845					
1970					
2450	2400–2570	Bluetooth, WLAN, 802.11 b/g/n, RFID 2450, LTE-band 7	Pulsmodulering <sup>b)</sup> 217 Hz	28	28
5240	5100–5800	WLAN 802.11 a/n	Pulsmodulering <sup>b)</sup> 217 Hz	9	9
5500					
5785					
a)	För vissa tjänster inkluderas endast upplänksfrekvenser.				
b)	Bäraren har modulerats med en 50 % arbetscykel, intermittent vågsignal.				
c)	Testnivåerna har räknats ut med maximal styrka, separationsavstånd 30 cm.				

Kunden eller användaren av RadiForce-serien kan bidra till att förhindra elektromagnetiska störningar genom att tillgodose ett minsta avstånd (15 cm) mellan RF-sändare och RadiForce-serien.

RadiForce-serien har testats på följande överensstämmelsenivåer i enlighet med testkraven för immunitet mot proximitetsmagnetfält i tabellen nedan.

Testfrekvens	Modulering <sup>a)</sup>	Testnivå (A/m)	Överensstämmelsenivå (A/m)
134,2 kHz	Pulsmodulering <sup>a)</sup> 2,1 kHz	65	65
13,56 MHz	Pulsmodulering <sup>a)</sup> 50 kHz	7,5	7,5
a)	Bäraren har modulerats med en 50 % arbetscykel, intermittent vågsignal.		

För andra portabla och mobila RF-kommunikationsutrustningar (sändare) ska minsta avstånd mellan bärbar och mobil utrustning för RF-kommunikation (sändare) och RadiForce-produkten vara enligt nedanstående rekommendationer, med hänsyn tagen till kommunikationsutrustningens maximala uteffekt.

Sändarens märkeffekt, max (W)	Separationsavstånd beroende på sändarens frekvens (m)		
	150 kHz till 80 MHz $d = 1,2\sqrt{P}$	80 MHz till 800 MHz $d = 1,2\sqrt{P}$	800 MHz till 2,7 GHz $d = 2,3\sqrt{P}$
0,01	0,12	0,12	0,23
0,1	0,38	0,38	0,73
1	1,2	1,2	2,3
10	3,8	3,8	7,3
100	12	12	23

För sändare med en maximal märkeffekt som inte anges ovan kan det rekommenderade separationsavståndet "d" i meter (m) uppskattas med hjälp av ekvationen för sändarens frekvens, där "P" är den maximala märkeffekten för ut signaler från sändaren i watt (W) enligt sändarens tillverkare.

Anm. 1 Vid 80 MHz och 800 MHz gäller separationsavståndet för ett högre frekvensintervall.

Anm. 2 Riktlinjerna angående ledningsbundna störningar införda genom RF-fält eller utstrålade RF-fält kanske inte gäller i alla situationer. Elektromagnetisk utbredning påverkas av absorption och reflektion från byggnader, föremål och människor.



**EIZO Corporation**   
153 Shimokashiwano, Hakusan, Ishikawa 924-8566 Japan

**EIZO GmbH**   
Carl-Benz-Straße 3, 76761 Rülzheim, Germany

**艺卓显像技术(苏州)有限公司**  
中国苏州市苏州工业园区展业路 8 号中新科技工业坊 5B

**EIZO Limited**   
1 Queens Square, Ascot Business Park, Lyndhurst Road,  
Ascot, Berkshire, SL5 9FE, UK

**EIZO AG**   
Moosacherstrasse 6, Au, CH-8820 Wädenswil, Switzerland



00N0L891AZ  
IFU-MX242W