

DuraVision® FDX1501

Color LCD Monitor

FDX1501T

Touch Panel Color LCD Monitor

English

Deutsch

Français

中文

Setup Manual

Important: Please read this Setup Manual and the User's Manual stored (on the CD-ROM) carefully to familiarize yourself with safe and effective usage. Please retain this manual for future reference.

Installationshandbuch

Wichtig: Lesen Sie dieses Handbuch zur Einrichtung und das Benutzerhandbuch (auf der CD-ROM) aufmerksam durch, um sich mit der sicheren und effizienten Bedienung vertraut zu machen. Bewahren Sie dieses Handbuch zum späteren Nachschlagen auf.

Manuel d'installation

Important : Veuillez lire attentivement ce Manuel d'installation et le Manuel d'utilisation (inclus sur le CD-ROM) afin de vous familiariser avec ce produit et de l'utiliser efficacement et en toute sécurité. Veuillez conserver ce manuel pour référence ultérieure.









设定手册

重要事项: 请仔细阅读本设定手册和用户手册（储存在光盘上），以便掌握如何安全、有效地使用本产品。请保留本手册，以备日后参考。



SAFETY SYMBOLS

This manual and this product use the safety symbols below. They denote critical information. Please read them carefully.

 WARNING	Failure to abide by the information in a WARNING may result in serious injury and can be life threatening.
 CAUTION	Failure to abide by the information in a CAUTION may result in moderate injury and/or property or product damage.
	Indicates an attention to be required. For example, the symbol  illustrates the hazard type such as “the risk of electric shock”.
	Indicates a prohibited action. For example, the symbol  illustrates a particular prohibited action such as “Do not disassemble”.
	Indicates a mandatory action that must be followed. For example, the symbol  illustrates the notification of general prohibition such as “Grounding the unit”.

Compatible Resolutions

The monitor supports the following resolutions.

Analog Input (D-Sub)

Resolution	Applicable Signals	Vertical Scan Frequency	Dot Clock
640 × 400	NEC PC-9801, PC-9821 AP2	up to 70 Hz	80 MHz (Max.)
640 × 480	VGA, VESA	up to 75 Hz	
720 × 400	VGA TEXT	70 Hz	
800 × 600	VESA	up to 75 Hz	
1024 × 768*	VESA	up to 75 Hz	



Digital Input (DVI-D)

Resolution	Applicable Signals	Vertical Scan Frequency	Dot Clock
640 × 480	VGA	60 Hz	65 MHz (Max.)
720 × 400	VGA TEXT	70 Hz	
800 × 600	VESA	60 Hz	
1024 × 768*	VESA	60 Hz	

A graphics board in conformance with VESA standard is required.

* Recommended resolution

About Setup Manual and User's Manual

 Setup Manual (this manual)	Describes basic information ranging from connection of the monitor to a PC to using the monitor.	
	User's Manual of this monitor*	Describes the application information of the monitor such as screen adjustments, settings, and specifications.
	User's Manual of Touch Panel Driver*	Describes the installation and use of the touch panel driver.

* PDF file on the CD-ROM (Installation of Adobe Reader is required.)

No part of this manual may be reproduced, stored in a retrieval system, or transmitted, in any form or by any means, electronic, mechanical, or otherwise, without the prior written permission of EIZO Corporation.

EIZO Corporation is under no obligation to hold any submitted material or information confidential unless prior arrangements are made pursuant to EIZO Corporation's receipt of said information. Although every effort has been made to ensure that this manual provides up-to-date information, please note that EIZO monitor specifications are subject to change without notice.

PRECAUTIONS

IMPORTANT

- To ensure personal safety and proper maintenance, please read carefully this section and the caution statements on the monitor.

Location of the Caution Statements

Example: FDX1501T

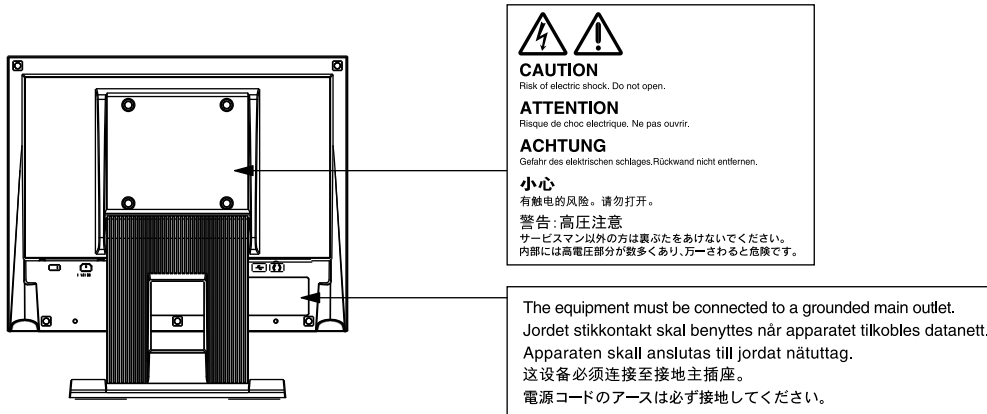

WARNING

If the unit begins to emit smoke, smells like something is burning, or makes strange noises, disconnect all power connections immediately and contact your dealer for advice.

Attempting to use a malfunctioning unit may result in fire, electric shock, or equipment damage.

Do not open the cabinet or modify the unit.

Opening the cabinet or modifying the unit may result in fire, electric shock, or burn.



Refer all servicing to qualified service personnel.

Do not attempt to service this product yourself as opening or removing covers may result in fire, electric shock, or equipment damage.

Keep small objects or liquids away from the unit.

Small objects accidentally falling through the ventilation slots into the cabinet or spillage into the cabinet may result in fire, electric shock, or equipment damage. If an object or liquid falls/spills into the cabinet, unplug the unit immediately. Have the unit checked by a qualified service engineer before using it again.



Place the unit at the strong and stable place.

A unit placed on an inadequate surface may fall and result in injury or equipment damage. If the unit falls, disconnect the power immediately and ask your dealer for advice. Do not continue using a damaged unit. Using a damaged unit may result in fire or electric shock.

Use the unit in an appropriate location.

Not doing so may result in fire, electric shock, or equipment damage.

- Do not place outdoors.
- Do not place in a transportation system (ship, aircraft, train, automobile, etc.) where it may be affected by strong vibration or shock.
- Do not place in a dusty or humid environment.
- Do not place in a location where water is splashed on the screen (bathroom, kitchen, etc.).
- Do not place in a location where the steam comes directly on the screen.
- Do not place near heat generating devices or a humidifier
- Do not place in a location where the product is subject to direct sunlight.
- Do not place in an inflammable gas environment.



WARNING

To avoid danger of suffocation, keep the plastic packing bags away from babies and children.

Make sure the power cord meets the following requirements.

This product does not include a power cord. Please provide separately a power cord which meets the requirements. (For more information, please contact your dealer.)

- The power cord is compatible with the standards of the country and region in which this product is to be used.
- The power cord has a rated value of at least 7A.

Power supply: 100-240Vac 50/60Hz

To disconnect the power cord, grasp the plug firmly and pull.

Tugging on the cord may damage and result in fire or electric shock.



The equipment must be connected to a grounded main outlet.

Failure to do so may result in fire or electric shock.



Use the correct voltage.

- The unit is designed for use with a specific voltage only. Connection to another voltage than specified in this User's Manual may cause fire, electric shock, or equipment damage.
- Do not overload your power circuit, as this may result in fire or electric shock.

Handle the power cord with care.

- Do not place the cord underneath the unit or other heavy objects.
- Do not pull on or tie the cord.

If the power cord becomes damaged, stop using it. Use of a damaged cord may result in fire or electric shock.



Never touch the plug and power cord if it begins to thunder.

Touching them may result in electric shock.



When attaching an arm stand, please refer to the user's manual of the arm stand and install the unit securely.

Not doing so may cause the unit to become unattached, which may result in injury or equipment damage.

When the unit is dropped, please ask your dealer for advice. Do not continue using a damaged unit. Using a damaged unit may result in fire or electric shock. When reattaching the tilt stand, please use the same screws and tighten them securely.

Do not touch a damaged LCD panel directly with bare hands.

The liquid crystal that may leak from the panel is poisonous if it enters the eyes or mouth. If any part of the skin or body comes in direct contact with the panel, please wash thoroughly. If some physical symptoms result, please consult your doctor.



CAUTION

Handle with care when carrying the unit.

Disconnect the power cord and cables when moving the unit. Moving the unit with the cord attached is dangerous. It may result in injury.

When carrying the unit, grasp and hold it firmly by the bottom as shown in the illustration on the right.

Dropping the unit may result in injury or equipment damage.



OK

Do not install the unit in a closed space.

If the interior becomes hot, it may result in fire, electric shock or damage.



Do not touch the plug with wet hands.

Doing so may result in electrical shock.

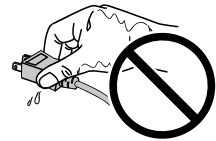

Use an easily accessible power outlet.

This will ensure that you can disconnect the power quickly in case of a problem.

Periodically clean the area around the plug.

Dust, water, or oil on the plug may result in fire.

Unplug the unit before cleaning it.

Cleaning the unit while it is plugged into a power outlet may result in electric shock.

If you plan to leave the unit unused for an extended period, disconnect the power cord from the wall socket after turning off the power for safety and power conservation.

Package Contents

Check that all the following items are included in the packaging box. If any items are missing or damaged, contact your local dealer.

Note

- Please keep the packaging box and materials for future movement or transport of the monitor.
 - Monitor
 - Analog signal cable : MD-C87
 - Stereo mini jack cable
 - USB cable: MD-C93 (for FDX1501T only)
 - EIZO LCD Utility Disk (CD-ROM)
 - Setup Manual (this manual)
 - "For Users of Touch Panel LCD Monitor" (for FDX1501T only)
 - Clamper 2 pcs.
 - Screws for fixing the clamper M4 × 14: 2 pcs. (Prepare a screwdriver.)

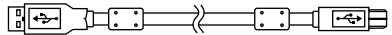
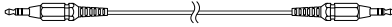
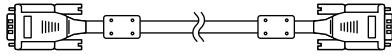

Attention

- This product does not include a power cord. Please provide separately a power cord which meets the usage requirements. For more information, please contact your dealer.

Controls and Functions

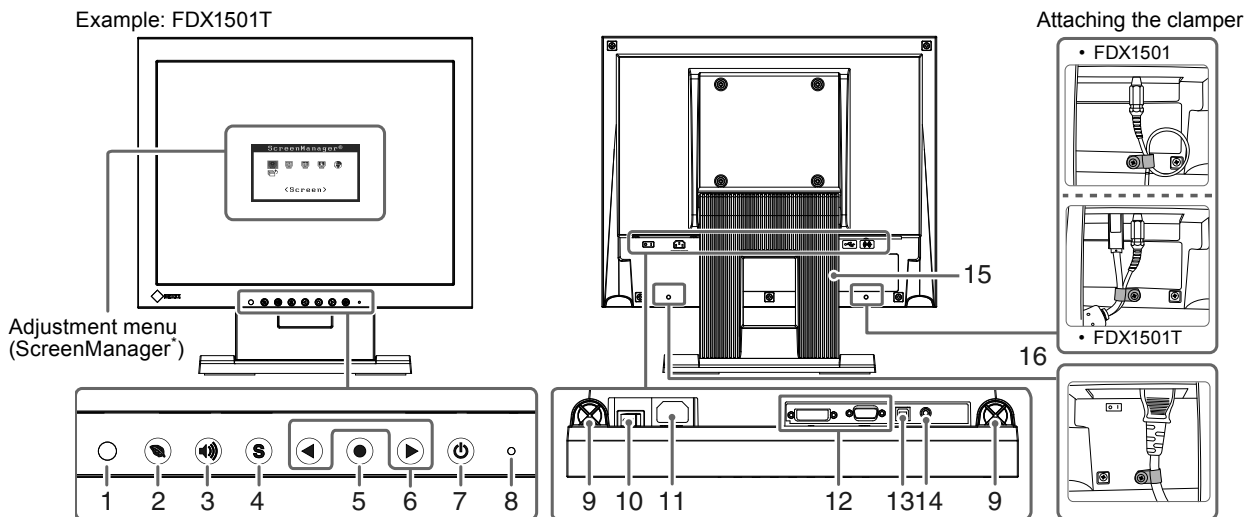

1. Auto EcoView sensor	Detects ambient brightness. Auto EcoView function.
2. Ⓜ button	Displays the setting menu of the power saving function (Auto EcoView and EcoView Index).
3. 🔊 button	Displays the volume adjustment menu. (Press ◀ or ▶ to adjust volume.)
4. Ⓢ button	Switches input signals for display.
5. ⦿ button	Displays the Adjustment menu, determines an item on the menu screen, and saves values adjusted.
6. ◀ ▶ button	<ul style="list-style-type: none"> • Chooses and increases/decreases adjustment settings for advanced adjustment using the Adjustment menu. • Displays the brightness adjustment menu. (Press ◀ or ▶ to adjust brightness.)
7. Ⓜ button	Turns the power on or off.
8. Power indicator	Indicates the monitor's operation status. Blue: Operating Orange: Power saving mode OFF: Main power/Power off
9. Speaker	Outputs audio source.
10. Main power switch	Turns the main power on or off.
11. Power connector	Connects the power cord.
12. Input signal connector	Left: DVI-D connector / Right: D-Sub mini 15-pin connector
13. USB port (UP) (for FDX1501T only)	Connects a USB cable when this product is used as a touch panel monitor.
14. Stereo mini jack	Connects the stereo mini jack cable.
15. Stand	Used to adjust the angle of the monitor screen.
16. Screw holes for securing the clamper (2)	Attach the clamper to prevent the cable from falling off. Fit the cable in the clamper and fit it with the set screw (M4 × 14), as shown in the diagram above.

* ScreenManager is an EIZO's nickname of the Adjustment menu. For how to use ScreenManager, refer to the Monitor User's Manual (on the CD-ROM).

Connecting Cables

Attention

- Check that the monitor and the PC are powered off.
- When replacing the current monitor with this monitor, be sure to change the PC settings for resolution and vertical scan frequency to those that are available for this monitor. Refer to the compatible resolution table (page 1) before connecting the PC.

Note

- When connecting multiple PCs to this product, refer to the Monitor User's Manual (on the CD-ROM).

1. Connect the signal cables to the input signal connectors and PC.

Check the shape of the connectors, and connect the cables.

After connecting the signal cable, tighten the screws of the connectors to secure the coupling.

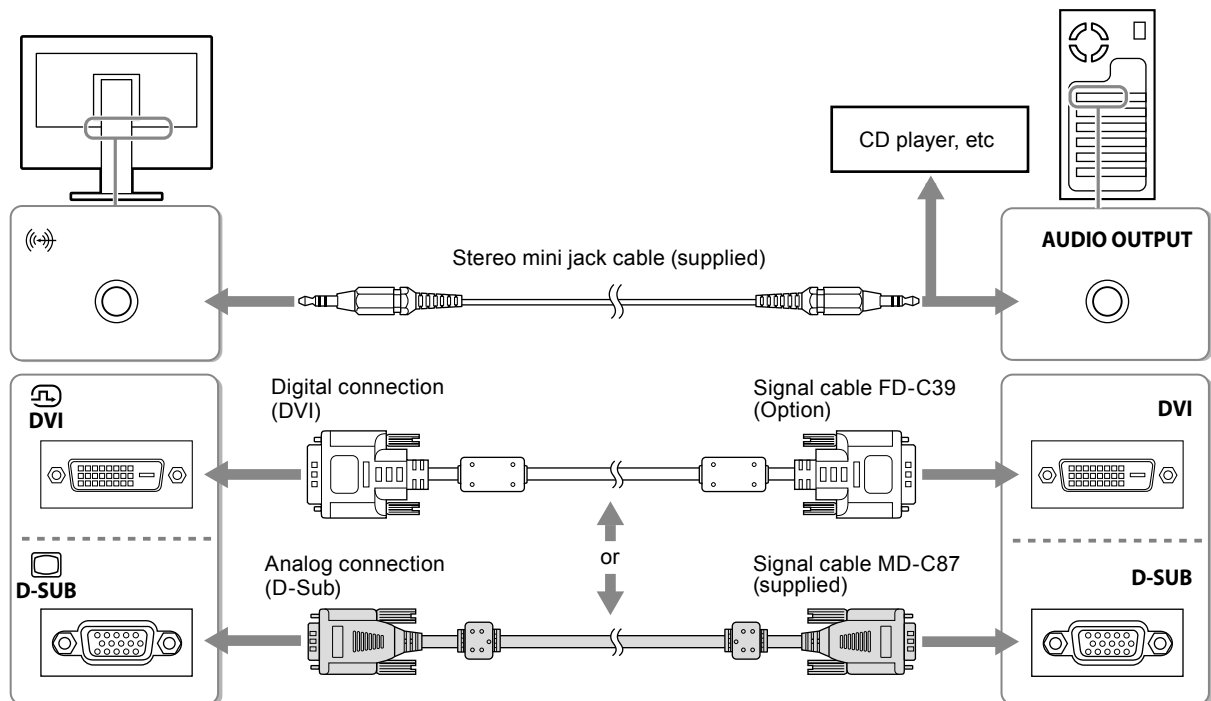

2. Plug the power cord into a power outlet and the power connector on the monitor.

Adjusting the Screen Angle

Hold left and right edge of the monitor with both hands, tilt the screen to the best condition for working.

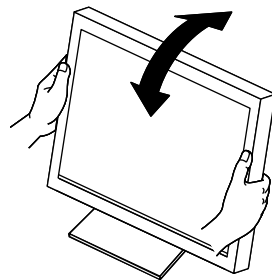

Attention

- Be sure that the cables are correctly connected.

Displaying the Screen

1. Press to turn on the monitor.

The monitor's power indicator lights up blue.

2. Turn on the PC.

The screen image appears.

If an image does not appear, refer to “No picture” (page 8) for additional advice.

If using the FDX1501T proceed with installation and calibration of the touch panel driver.

Attention

- Turn off the monitor and PC after using them.
- For the maximum power saving, it is recommended that the Power button be turned off. Turning off the main power switch or unplugging the power plug completely shuts off power supply to the monitor.

Installing the Touch Panel Driver (FDX1501T)

Attention

- The user account to be used for installing the touch panel driver must have the “Administrators” privilege.
- When reinstalling the touch panel driver to update the driver, etc., restart the PC after uninstalling the driver and then install it.

1. Uninstall the other touch panel driver, if it is installed.

2. Install the touch panel driver according to the instructions included in the CD-ROM.

For how to install the touch panel driver, see the Touch Panel Driver User's Manual (on the CD-ROM).

3. Use the USB cable (MD-C93) to connect the monitor and the PC.

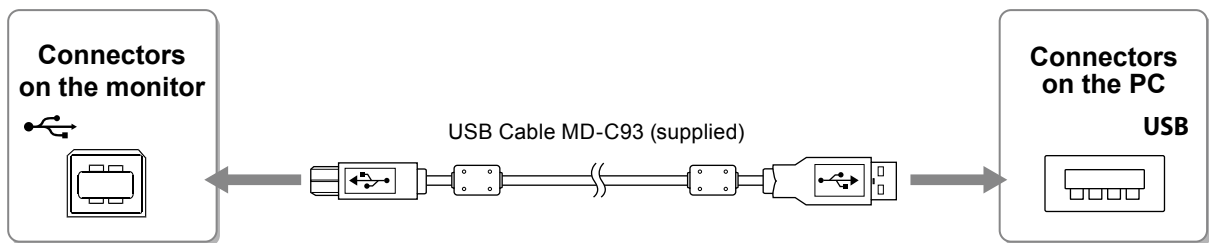

4. Restart the PC.

Calibrating the Monitor (FDX1501T)

Calibrate the monitor according to the Touch Panel Driver User's Manual (on the CD-ROM).

Troubleshooting

● No picture

If a problem still remains after applying the suggested remedies, contact your local dealer.









Problem	Possible cause and remedy
<p>1. No picture</p> <ul style="list-style-type: none"> Power indicator does not light. <hr/> <ul style="list-style-type: none"> Power indicator is lighting blue. <hr/> <ul style="list-style-type: none"> Power indicator is lighting orange. 	<ul style="list-style-type: none"> Check whether the power cord is connected properly. Turn off the main power, and then turn it on again a few minutes later. Turn the main power switch on. Press . Increase <Brightness>, <Contrast>, and/or <Gain> in the Adjustment menu. Switch the input signal. Operate the mouse or keyboard. Check whether the PC is turned on.
<p>2. The message below appears.</p> <ul style="list-style-type: none"> This message appears when no signal is input. Example: <div data-bbox="352 855 735 1055" data-label="Image"> </div>	<p>This message appears when the signal is not input correctly even when the monitor functions properly.</p> <ul style="list-style-type: none"> The message shown left may appear, because some PCs do not output the signal soon after power-on. Check whether the PC is turned on. Check whether the signal cable is connected properly. Switch the input signal.
<ul style="list-style-type: none"> The message shows that the input signal is out of the specified frequency range. (Such signal frequency is displayed in red.) Example: <div data-bbox="352 1209 735 1408" data-label="Image"> </div> <p>fD: Dot clock (Displayed only during digital signal input) fH: Horizontal scan frequency fV: Vertical scan frequency</p>	<ul style="list-style-type: none"> Check whether the PC is configured to meet the resolution and vertical scan frequency requirements of the monitor ("Compatible Resolutions" in the Setup Manual.). Reboot the PC. Select an appropriate display mode using the graphics board's utility. Refer to the manual of the graphics board for details.

Note

- If there is a problem with the image displayed or with the touch panel, refer to the Monitor User's Manual (on the CD-ROM).

SICHERHEITSSYMBOL

In diesem Handbuch und für dieses Produkt werden die unten aufgeführten Sicherheitssymbole verwendet. Sie geben Hinweise auf äußerst wichtige Informationen. Bitte lesen Sie diese Informationen sorgfältig durch.

 VORSICHT	Die Nichtbefolgung von unter VORSICHT angegebenen Anweisungen kann schwere Verletzungen oder sogar lebensbedrohende Situationen zur Folge haben.
 ACHTUNG	Die Nichtbeachtung unter ACHTUNG angegebener Informationen kann mittelschwere Verletzungen und/oder Schäden oder Veränderungen des Produkts zur Folge haben.
	Weist auf eine zu beachtende Warnung hin. Beispiel: Das Symbol  steht für Gefahr, z. B. „Risiko eines Stromschlags“.
	Weist auf eine unerlaubte Vorgehensweise hin. Beispiel: Das Symbol  weist auf eine verbotene Vorgehensweise hin, z. B. „Nicht auseinander nehmen“.
	Weist auf eine zwingend zu befolgende Vorgehensweise hin. Beispiel: Das Symbol  steht für einen allgemeinen Hinweis z. B. „Erden des Geräts“.

Kompatible Auflösungen

Der Monitor unterstützt die nachfolgend aufgeführten Auflösungen.

Analoger Eingang (D-Sub)

Auflösung	Geeignete Signale	Vertikale Abtastfrequenz	Punktfrequenz
640 × 400	NEC PC-9801, PC-9821 AP2	bis zu 70 Hz	80 MHz (Max.)
640 × 480	VGA, VESA	bis zu 75 Hz	
720 × 400	VGA TEXT	70 Hz	
800 × 600	VESA	bis zu 75 Hz	
1024 × 768*	VESA	bis zu 75 Hz	



Digitaler Eingang (DVI-D)

Auflösung	Geeignete Signale	Vertikale Abtastfrequenz	Punktfrequenz
640 × 480	VGA	60 Hz	65 MHz (Max.)
720 × 400	VGA TEXT	70 Hz	
800 × 600	VESA	60 Hz	
1024 × 768*	VESA	60 Hz	

Eine Grafikkarte ist erforderlich, die Anforderungen der Standards VESA erfüllt.

* Empfohlene Auflösung

Über das Installationshandbuch und das Benutzerhandbuch

 Installationshandbuch (das vorliegende Handbuch)	Informationen zum Installieren des Monitors und zur Inbetriebnahme.
 Benutzerhandbuch zu diesem Monitor*	Beschreibt die Anwendungsinformationen für den Monitor, wie zum Beispiel Bildschirmjustierungen, Einstellungen und technischen Daten.
 Benutzerhandbuch für den Touch-Panel-Treiber*	Beschreibt die Installation und Verwendung des Touch-Panel-Treibers.

* PDF-Datei auf CD-ROM (Erfordert die Installation von Adobe Reader.)

Kein Teil dieses Handbuchs darf ohne die vorherige schriftliche Zustimmung von EIZO Corporation in irgendeiner Form oder mit irgendwelchen Mitteln – elektronisch, mechanisch oder auf andere Weise – reproduziert, in einem Suchsystem gespeichert oder übertragen werden.

EIZO Corporation ist in keiner Weise verpflichtet, zur Verfügung gestelltes Material oder Informationen vertraulich zu behandeln, es sei denn, es wurden mit EIZO Corporation beim Empfang der Informationen entsprechende Abmachungen getroffen. Obwohl größte Sorgfalt aufgewendet wurde, um zu gewährleisten, dass die Informationen in diesem Handbuch dem neuesten Stand entsprechen, ist zu beachten, dass die Spezifikationen der Monitore von EIZO ohne vorherige Ankündigung geändert werden können.

VORSICHTSMASSNAHMEN

Wichtig

- Lesen Sie diesen Abschnitt und die Warnhinweise am Monitor sorgfältig durch, um Personensicherheit und richtige Wartung zu gewährleisten.

Stelle der Warnhinweise

Z. B. FDX1501T

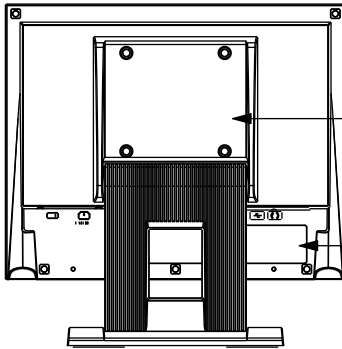

The equipment must be connected to a grounded main outlet.
Jordet stikkontakt skal benyttes når apparatet tilkobles datanett.
Apparaten skall anslutas till jordat nätuttag.
这设备必须连接至接地主插座。
電源コードのアースは必ず接地してください。

VORSICHT

Wenn das Gerät Rauch entwickelt, verbrannt riecht oder merkwürdige Geräusche produziert, ziehen Sie sofort alle Netzkabel ab, und bitten Sie Ihren Fachhändler um Rat.

Der Versuch, mit einem fehlerhaften Gerät zu arbeiten, kann Feuer, einen elektrischen Schlag oder eine Beschädigung des Geräts verursachen.

Öffnen Sie nicht das Gehäuse, und nehmen Sie keine Änderungen am Gerät vor.

Dadurch werden möglicherweise Feuer, elektrischer Schlag oder Verbrennungen verursacht.



Überlassen Sie die Wartung qualifiziertem Servicepersonal.

Führen Sie Wartungsarbeiten an diesem Produkt nicht selbst durch, da das Öffnen oder Entfernen von Abdeckungen möglicherweise Feuer, einen Stromschlag oder Schäden am Gerät verursacht.

Halten Sie Flüssigkeiten und kleine Gegenstände vom Gerät fern.

Flüssigkeiten oder kleine Gegenstände können aus Versehen durch die Lüftungsschlitze in das Gehäuse gelangen und somit Feuer, einen elektrischen Schlag oder eine Beschädigung des Geräts verursachen. Sollte ein Gegenstand oder eine Flüssigkeit in das Gehäuse gelangt sein, ist sofort das Netzkabel des Geräts abzuziehen. Lassen Sie das Gerät in diesem Fall von einem qualifizierten Servicetechniker überprüfen, bevor Sie wieder damit arbeiten.



Stellen Sie das Gerät auf eine feste, stabile Fläche.

Ein an einer ungeeigneten Stelle aufgestelltes Gerät kann herunterfallen und dabei Verletzungen oder Geräteschäden verursachen. Fällt das Gerät herunter, ziehen Sie sofort das Netzkabel ab, und wenden Sie sich an Ihren Fachhändler. Arbeiten Sie nicht mit einem beschädigten Gerät, da Brand- und Stromschlaggefahr besteht.

Verwenden Sie das Gerät an einem geeigneten Platz.

Andernfalls könnte das Gerät beschädigt werden, und es besteht Brand- und Stromschlaggefahr.

- Verwenden Sie das Gerät nicht im Freien.
- Geben Sie das Gerät nicht als Transportgut auf (per Schiff, Flugzeug, Zug, Auto usw.), da es dort starken Vibrationen oder Stößen ausgesetzt werden kann.
- Installieren Sie es nicht in staubiger oder feuchter Umgebung.
- Stellen Sie das Gerät nicht an einem Ort ab, an dem Wasser auf den Bildschirm spritzen könnte (Bad, Küche usw.).
- Stellen Sie es nicht an einen Platz, an dem Licht direkt auf den Bildschirm fällt.
- Stellen Sie es nicht in die Nähe eines Wärme erzeugenden Geräts oder eines Luftbefeuchters.
- Stellen Sie ihn nicht an einem Platz auf, wo das Produkt direkter Sonneneinstrahlung ausgesetzt ist.
- Nicht in feuergefährlicher Umgebung aufstellen (z. B. Gas).



VORSICHT

Zur Vermeidung von Erstickungsgefahr bewahren Sie die Kunststoffverpackungstüten außer Reichweite von Säuglingen und Kleinkindern auf.

Achten Sie darauf, dass das Netzkabel die folgenden Anforderungen erfüllt.

Ein Netzkabel gehört nicht zum Lieferumfang dieses Produkts. Benutzen Sie bitte ein Netzkabel, das die Anforderungen erfüllt. (Für weitere Informationen wenden Sie sich bitte an Ihren Fachhändler.)

- Das Netzkabel entspricht den Standards in dem Land und in der Region, wo das Produkt verwendet werden soll.
- Das Netzkabel hat einen Nennwert von mindestens 7 A.

Stromversorgung: 100-240Vac 50/60Hz

Zum Abziehen des Netzkabels fassen Sie den Stecker fest an, und ziehen Sie ihn ab.

Ziehen am Kabel kann Schäden verursachen, die zu Brand- und Stromschlaggefahr führen.



Das Gerät muss an eine ordnungsgemäß geerdete Steckdose angeschlossen werden.

Andernfalls besteht Brand- und Stromschlaggefahr.



Arbeiten Sie mit der richtigen Spannung.

- Das Gerät ist ausschließlich für den Betrieb mit einer bestimmten Spannung konfiguriert. Bei Anschluss an eine andere als die in dieser Bedienungsanleitung angegebene Spannung besteht die Gefahr von Bränden, Stromschlag oder Geräteschäden.
- Überlasten Sie den Stromkreis nicht, da dies Feuer oder einen Stromschlag verursachen kann.

Gehen Sie mit dem Netzkabel sorgfältig um.

- Stellen Sie das Gerät oder andere schwere Gegenstände nicht auf das Kabel.
- Ziehen Sie nicht am Kabel, und knicken Sie es nicht.

Verwenden Sie kein beschädigtes Netzkabel. Die Verwendung eines beschädigten Kabels kann Feuer oder einen Stromschlag verursachen.



Berühren Sie bei Gewitter niemals den Stecker oder das Netzkabel.

Andernfalls erleiden Sie möglicherweise einen Stromschlag.



Wenn Sie einen Schwenkarm anbringen, befolgen Sie die Anweisungen in der Bedienungsanleitung des Schwenkarms, und installieren Sie das Gerät sorgfältig.

Andernfalls kann es herunterfallen und dabei Verletzungen oder Schäden am Gerät verursachen. Sollte das Gerät heruntergefallen sein, wenden Sie sich an Ihren Fachhändler. Arbeiten Sie nicht mit einem beschädigten Gerät. Die Verwendung eines beschädigten Geräts kann Feuer oder einen Stromschlag verursachen. Wenn Sie den Kippträger wieder anbringen, verwenden Sie die gleichen Schrauben, und ziehen Sie sie sorgfältig fest.

Berühren Sie ein beschädigtes LCD-Display nicht mit bloßen Händen.

Der austretende Flüssigkristall ist giftig und sollte nicht in Augen oder Mund gelangen.

Sollte Haut oder ein Körperteil mit dem Display in Berührung gekommen sein, waschen Sie die Stelle gründlich ab. Treten körperliche Symptome auf, wenden Sie sich an einen Arzt.



ACHTUNG

Tragen Sie das Gerät vorsichtig.

Ziehen Sie das Netzkabel und andere Kabel ab, wenn Sie das Gerät tragen. Das Tragen des Geräts mit angeschlossenen Kabeln ist gefährlich. Sie können sich dabei verletzen.

Halten Sie das Gerät beim Tragen gut an der Unterseite fest (siehe Abbildung rechts).

Wird das Gerät fallen gelassen, besteht Verletzungsgefahr, und das Gerät kann beschädigt werden.



OK

Stellen Sie das Gerät nicht in einem beengten geschlossenen Raum auf.

Wenn sich das Geräteinnere erhitzt, kann dies zu Feuer, elektrischer Schlag oder Beschädigung führen.



Berühren Sie den Stecker nicht mit nassen Händen.

Dies führt zu einem Stromschlag.

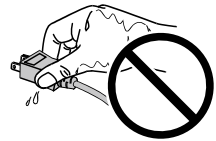

Schließen Sie das Netzkabel an eine leicht zugängliche Steckdose an.

Damit stellen Sie sicher, dass Sie das Netzkabel im Notfall schnell abziehen können.

Reinigen Sie den Bereich um den Stecker in regelmäßigen Abständen.

Staub, Wasser oder Öl auf dem Stecker erhöht die Brandgefahr.

Ziehen Sie das Netzkabel ab, bevor Sie das Gerät reinigen.

Wenn Sie das Gerät bei angeschlossenem Netzkabel reinigen, können Sie einen Stromschlag erleiden.

Wenn Sie das Gerät längere Zeit nicht benutzen, ziehen Sie das Netzkabel aus Sicherheitsgründen sowie zur Energieeinsparung nach Ausschalten des Geräts aus der Steckdose.

Verpackungsinhalt

Prüfen Sie, ob sich alle der folgenden Gegenstände in der Verpackung befinden. Sollte einer der Gegenstände fehlen oder beschädigt sein, wenden Sie sich an Ihren Fachhändler.

Hinweis

- Heben Sie die Verpackung sowie die Verpackungsmaterialien für evtl. Transporte des Monitors gut auf.
 - Monitor
 - Analoges Signalkabel: MD-C87
 - Stereo-Kabel mit Klinkenstecker
 - USB-Kabel: MD-C93 (nur für FDX1501T)
 - EIZO LCD Utility Disk (CD-ROM)
 - Installationshandbuch (das vorliegende Handbuch)
 - „For Users of Touch Panel LCD Monitor“ (nur für FDX1501T)
 - Kabelklemme 2 St.
 - Schrauben zum Fixieren der Kabelklemme M4 × 14: 2 St. (Sie benötigen dafür einen Schraubendreher.)

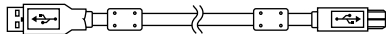
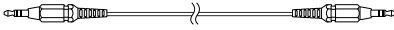
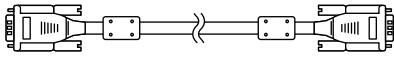

Beachte

- Ein Netzkabel gehört nicht zum Lieferumfang dieses Produkts. Benutzen Sie bitte ein Netzkabel, dass die Anforderungen erfüllt. Für weitere Informationen wenden Sie sich bitte an Ihren Fachhändler.

Bedienelemente und Funktionen

Beispiel: FDX1501T

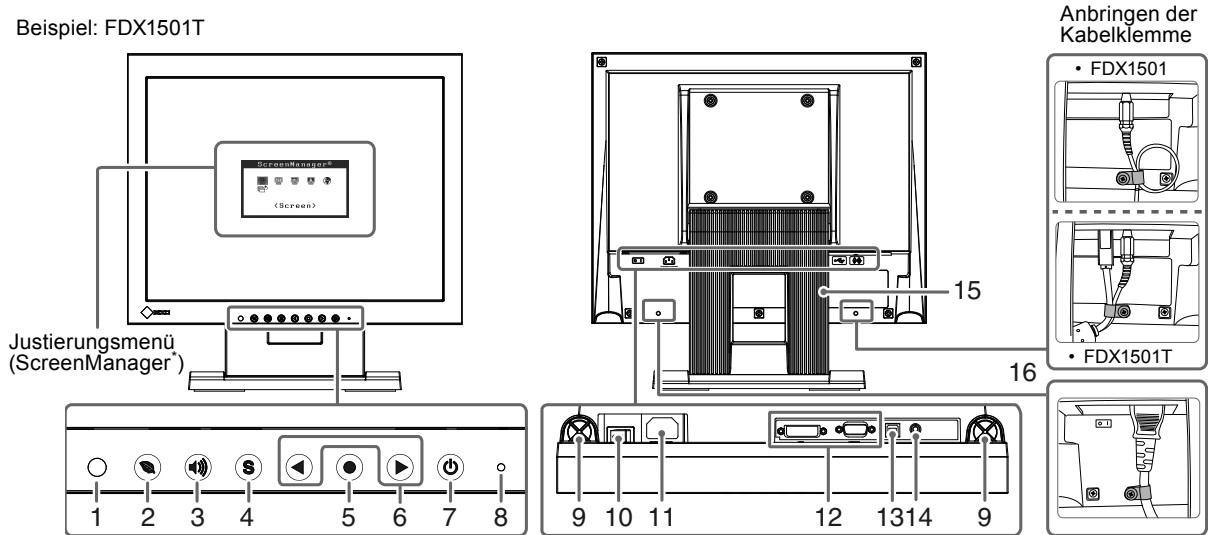

1. Auto EcoView-Sensor	Erkennt die Umgebungshelligkeit. Auto EcoView-Funktion.
2. ☉ Taste	WZeigt das Einstellungsmenü der Energiesparfunktion an (Auto EcoView und EcoView Index).
3. 🔊 Taste	Zeigt das Lautstärkejustierungsmenü an. (Drücken Sie zum Einstellen der Lautstärke ◀ oder ▶.)
4. ⏪ Taste	Schaltet zwischen den Eingangssignalen für die Anzeige um.
5. ● Taste	Zeigt das Justierungsmenü an, legt ein Element im Menübildschirm fest und speichert geänderte Werte.
6. ◀ ▶ Taste	<ul style="list-style-type: none"> • Wählt und erhöht/verringert Justierungseinstellungen für die erweiterte Justierung mithilfe des Justierungsmenüs. • Zeigt den Bildschirm für die Helligkeit Justierungsmenü. (Drücken Sie zum Einstellen der Helligkeit ◀ oder ▶.)
7. ☉ Taste	Zum Ein- und Ausschalten.
8. Netzkontroll-LED	Zeigt den Betriebsstatus des Monitors an. Blau: In Betrieb Orange: Energiesparmodus AUS: Hauptnetz/Netzschalter aus
9. Lautsprecher	Dient zur Ausgabe der Audioquelle.
10. Hauptnetz-Schalter	Schaltet das Hauptnetz ein oder aus.
11. Netzanschluss	Dient zum Anschluss des Netzkabels.
12. Eingangsignal-Anschluss	Links: Rechts: DVI-D-Anschluss / 15-poliger Mini-D-Sub-Anschluss
13. USB-Anschluss (UP) (nur für FDX1501T)	Dient zum Anschluss eines USB-Kabels, wenn das Produkt als Touch-Panel verwendet wird.
14. Stereo Mini-Jack	Dient zum Anschluss des Stereo Mini-Jack-Kabels.
15. Standfuß	Wird zum Justieren des Winkels des Monitorbildschirms verwendet.
16. Gewindelöcher zum Sichern der Kabelklemme (2)	Bringen Sie die Kabelklemme an, damit das Kabel nicht herabfallen kann. Setzen Sie das Kabel in die Kabelklemme und benutzen Sie dazu die Feststellschrauben (M4 × 14) (siehe Abbildung oben).

* ScreenManager ist der Name des Justierungsmenüs von EIZO. Informationen zur Verwendung von ScreenManager entnehmen Sie dem Benutzerhandbuch des Monitors (auf der CD-ROM).

Kabel anschließen

Beachte

- Stellen Sie sicher, dass Computer und Monitor ausgeschaltet sind.
- Wenn der vorhandene Monitor durch diesen Monitor ersetzt wird, müssen auf jeden Fall die PC-Einstellungen für die Auflösung und die vertikale Abtastfrequenz auf diejenigen umgeändert werden, die für diesen Monitor verfügbar sind. Ziehen Sie vor dem Anschließen des PCs die Tabelle Kompatible Auflösung (Seite 1) zu Rate.

Hinweis

- Wenn Sie mehrere PCs mit dem Produkt verbinden, lesen Sie im Benutzerhandbuch des Monitors (auf der CD-ROM) nach.

1. Verbinden Sie die Signalkabel mit den Signaleingängen und dem PC.

Prüfen Sie die Form der Anschlüsse, bevor Sie die Kabel verbinden.

Ziehen Sie nach dem Anschließen der Kabel die Schrauben der Anschlüsse an, um die Verbindung zu sichern.

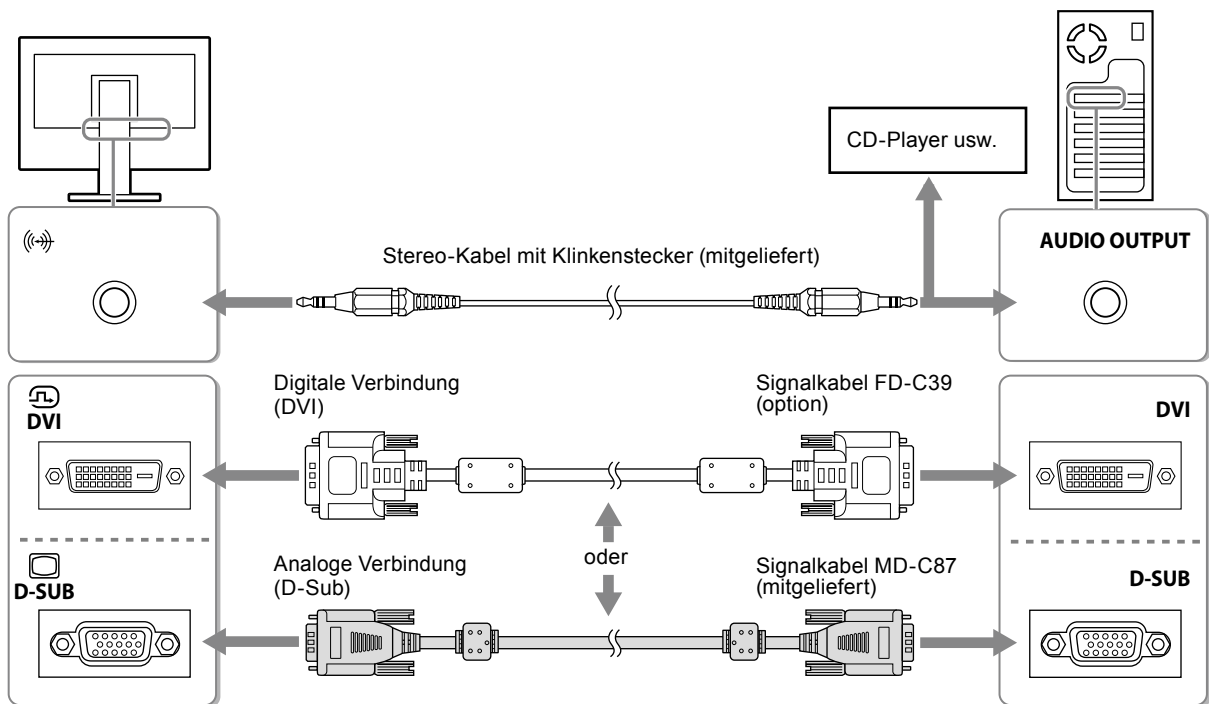

2. Verbinden sie mithilfe des Netzkabels den Netzanschluss des Monitors mit einer Steckdose.

Anpassen des Bildschirmwinkels

Halten Sie den Monitor mit beiden Händen am linken und rechten Rand fest, und stellen Sie die für Ihren Arbeitsplatz optimale Neigung des Bildschirms ein.

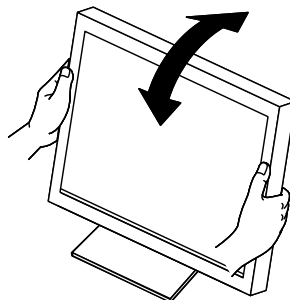

Beachte

- Vergewissern Sie sich, dass die Kabel richtig angeschlossen sind.

Bild wiedergeben

1. Drücken Sie , um den Monitor einzuschalten.

Die Netzkontroll-LED des Monitors leuchtet auf (blau).

2. Schalten Sie den Computer ein.

Das Bildschirmbild erscheint.

Falls kein Bild erscheint, siehe „Kein Bild“ (Seite 8) für weitere Hilfe.

Bei Verwendung des FDX1501T fahren Sie mit der Installation und Kalibrierung des Touch-Panel-Treibers fort.

Beachte

- Schalten Sie Computer und Monitor aus, wenn Sie sie nicht mehr benötigen.
- Um möglichst viel Energiesparen, empfiehlt es sich, auch den Netzschalter auszuschalten. Durch Ausschalten des Hauptnetz-Schalters oder durch Abtrennen des Netzkabels wird die Stromversorgung des Monitors vollständig unterbrochen.

Installieren des Touch-Panel-Treibers (FDX1501T)

Beachte

- Das Benutzerkonto, das zum Installieren des Touch-Panel-Treibers verwendet werden soll, muss „Administrator“-Rechte aufweisen.
- Wenn Sie den Touch-Panel-Treiber z. B. zum Aktualisieren des Treibers neu installieren, starten Sie den PC nach der Deinstallation des Treibers neu, und installieren Sie den Treiber erst dann.

1. Deinstallieren Sie ggf. den anderen Touch-Panel-Treiber.

2. Installieren Sie den Touch-Panel-Treiber gemäß der Anleitung auf der CD-ROM.

Zur Installation des Touch-Panel-Treibers siehe die Benutzerhandbuch des Touch-Panel-Treibers (auf der CD-ROM).

3. Verwenden Sie das USB-Kabel (MD-C93), um den Monitor mit dem PC zu verbinden.

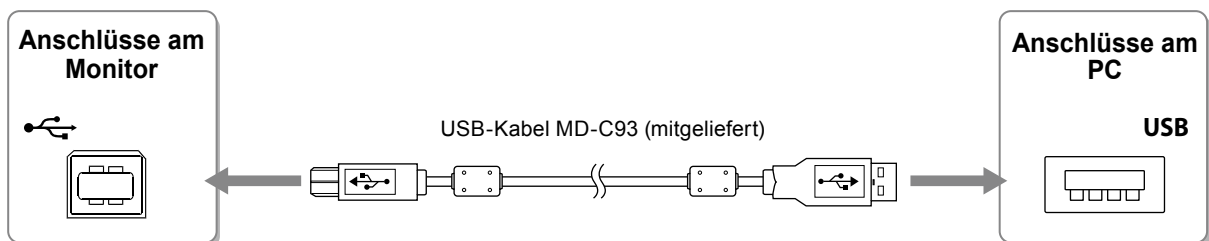

4. Starten Sie den Computer neu.

Kalibrierung des Monitors (FDX1501T)

Kalibrieren Sie den Monitor gemäß den Anweisungen im Benutzerhandbuch des Touch-Panel-Treibers (auf der CD-ROM).

Fehlerbeseitigung

● Kein Bild

Besteht ein Problem auch nach Anwendung aller angegebenen Lösungen, wenden Sie sich an einen Fachhändler in Ihrer Nähe.









Problem	Mögliche Ursache und Lösung
<p>1. Kein Bild</p> <ul style="list-style-type: none"> Die Netzkontroll-LED leuchtet nicht. <hr/> <ul style="list-style-type: none"> Die Netzkontroll-LED leuchtet blau. <hr/> <ul style="list-style-type: none"> Die Netzkontroll-LED leuchtet orange. 	<ul style="list-style-type: none"> Prüfen Sie, ob das Netzkabel ordnungsgemäß angeschlossen ist. Schalten Sie das Hauptnetz aus und einige Minuten später wieder ein. Schalten Sie den Hauptnetz-Schalter ein. Drücken Sie ☺. <hr/> <ul style="list-style-type: none"> Erhöhen Sie im Justiermenü die Werte für <Helligkeit>, <Kontrast> und/oder <Gain-Einstellung>. <hr/> <ul style="list-style-type: none"> Wechseln Sie das Eingangssignal. Bedienen Sie die Maus oder die Tastatur. Prüfen Sie, ob der Computer eingeschaltet ist.
<p>2. Die nachstehende Meldung wird eingeblendet.</p> <ul style="list-style-type: none"> Diese Meldung wird eingeblendet, wenn kein Signal eingespeist wird. Beispiel: <div data-bbox="360 936 724 1126" data-label="Image"> <p>The image shows a black rectangular box with white text. At the top, it says 'Signal Check'. Below that, it says 'Analog' and 'No Signal'.</p> </div> <hr/> <ul style="list-style-type: none"> Diese Meldung zeigt an, dass sich das Eingangssignal außerhalb des angegebenen Frequenzbereichs befindet. (Diese Signalfrequenz wird in rot angezeigt.) Beispiel: <div data-bbox="360 1308 724 1498" data-label="Image"> <p>The image shows a black rectangular box with white text. At the top, it says 'Signal Error'. Below that, it says 'Digital' and lists three frequency values: 'fD: 94.6MHz', 'fH: 68.7kHz', and 'fV: 85.0Hz'.</p> </div> <p>fD: Punktfrequenz (Wird nur während des digitalen Signaleingangs angezeigt) fH: Horizontale Abtastfrequenz fV: Vertikale Abtastfrequenz</p>	<p>Diese Meldung wird eingeblendet, wenn das Signal nicht korrekt eingespeist wird, selbst wenn der Monitor ordnungsgemäß funktioniert.</p> <ul style="list-style-type: none"> Die links stehende Meldung wird eventuell eingeblendet, wenn einige PCs das Signal nicht gleich nach dem Einschalten ausgeben. Prüfen Sie, ob der Computer eingeschaltet ist. Prüfen Sie, ob das Signalkabel ordnungsgemäß angeschlossen ist. Wechseln Sie das Eingangssignal. <hr/> <ul style="list-style-type: none"> Prüfen Sie, ob der PC so konfiguriert ist, dass er die Anforderungen für die Auflösung und vertikale Abtastfrequenz des Monitors erfüllt („Kompatible Auflösungen“ im Installationshandbuch). Starten Sie den PC neu. Wählen Sie mithilfe des zur Grafikkarte gehörenden Dienstprogramms einen geeigneten Anzeigemodus. Weitere Informationen hierzu entnehmen Sie dem Handbuch der Grafikkarte.

Hinweis

- Wenn mit dem angezeigten Bild oder dem Touch-Panel ein Problem vorliegt, lesen Sie im Benutzerhandbuch des Monitors (auf der CD-ROM) nach.

SYMBOLES DE SECURITE

Ce manuel et ce produit utilisent les symboles de sécurité présentés ci-dessous. Ils signalent des informations critiques. Veuillez les lire attentivement.

 AVERTISSEMENT	Le non respect des consignes données dans un message AVERTISSEMENT peut entraîner des blessures sérieuses ou même la mort.
 ATTENTION	Le non respect des consignes données dans un message ATTENTION peut entraîner des blessures et/ou des dommages au matériel ou au produit.
	Indique une mise en garde particulière. Par exemple, le symbole  indique les risques de type « choc électrique ».
	Indique une action interdite. Par exemple, le symbole  indique une action particulière interdite telle que « Ne pas démonter ».
	Indique une action obligatoire à suivre. Par exemple, le symbole  indique une interdiction générale telle que « Relier l'appareil à la terre ».

Résolutions compatibles

Le moniteur est compatible avec les résolutions suivantes.

Entrée analogique (D-Sub)

Résolution	Signaux compatibles	Fréquence de balayage vertical	Fréquence de point
640 × 400	NEC PC-9801, PC-9821 AP2	jusqu'à 70 Hz	80 MHz (Max.)
640 × 480	VGA, VESA	jusqu'à 75 Hz	
720 × 400	VGA TEXT	70 Hz	
800 × 600	VESA	jusqu'à 75 Hz	
1024 × 768*	VESA	jusqu'à 75 Hz	



Entrée numérique (DVI-D)

Résolution	Signaux compatibles	Fréquence de balayage vertical	Fréquence de point
640 × 480	VGA	60 Hz	65 MHz (Max.)
720 × 400	VGA TEXT	70 Hz	
800 × 600	VESA	60 Hz	
1024 × 768*	VESA	60 Hz	

Une carte vidéo conforme à la norme VESA est requise.

* Résolution recommandée

A propos du manuel d'installation et du manuel d'utilisation

 Manuel d'installation (Ce manuel d'installation)	Décrit les informations de base depuis la connexion du moniteur à l'ordinateur jusqu'à l'utilisation du moniteur.
 Manuel d'utilisation de ce moniteur*	Décrit les informations d'application pour le moniteur telles que les ajustages d'écran, les réglages et les spécifications.
 Manuel d'utilisation du pilote de l'écran tactile*	Décrit l'installation et l'utilisation du pilote d'écran tactile.

* Fichier PDF inclus sur le CD-ROM (Installation du logiciel Adobe Reader nécessaire.)

Aucune partie de ce manuel ne peut être reproduite, enregistrée dans un système documentaire ou transmise sous quelque forme et par quelque moyen que ce soit électronique, mécanique ou autre, sans l'autorisation écrite préalable de EIZO Corporation.

EIZO Corporation n'est tenu à aucun engagement de confidentialité sauf en cas d'accord préalable passé avant la réception de ces informations par EIZO Corporation. Malgré tous les efforts déployés pour garantir la mise à jour des informations contenues dans ce manuel, veuillez noter que les caractéristiques techniques du moniteur EIZO sont sujettes à modification sans préavis.

PRECAUTIONS

IMPORTANT

- Pour votre sécurité comme pour la bonne utilisation de l'appareil, veuillez lire attentivement cette section ainsi que les indications de sécurité portées sur le moniteur.

Emplacements des étiquettes de sécurité

Ex. FDX1501T

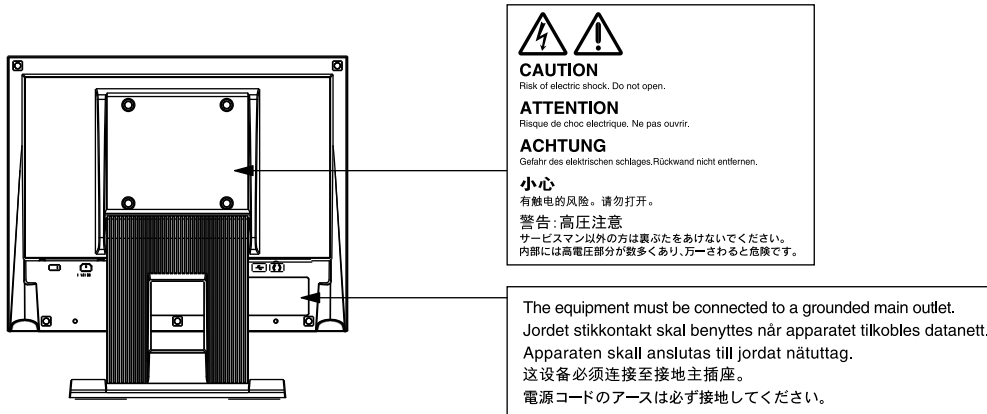

AVERTISSEMENT

Si le moniteur fume, sent le brûlé ou émet des bruits anormaux, débranchez immédiatement tous les cordons secteur et prenez contact avec votre revendeur.

Il peut être dangereux d'utiliser un moniteur au fonctionnement défectueux.

Ne démontez pas la carrosserie et ne modifiez pas le moniteur.

Le démontage de la carrosserie ou la modification du moniteur peut causer un choc électrique ou une brûlure.



Confiez toute intervention à un technicien qualifié.

Ne tentez pas de dépanner vous-même cet appareil, l'ouverture ou la dépose des capots vous expose à un risque d'incendie, de choc électrique ou de dégâts à l'appareil.

Eloignez les petits objets ou les liquides de l'appareil.

L'introduction accidentelle de petits objets ou de liquide dans les fentes de ventilation de la carrosserie peut entraîner un choc électrique, un incendie ou des dégâts à l'appareil. Si un objet tombe dans la carrosserie ou si du liquide se répand sur ou à l'intérieur de l'appareil, débranchez immédiatement le cordon secteur. Faites contrôler l'appareil par un technicien qualifié avant de l'utiliser à nouveau.



Placez le moniteur sur une surface stable et robuste.

Il y a risque de chute de l'appareil sur une surface inappropriée, qui pourrait entraîner des blessures ou endommager l'appareil. En cas de chute, débranchez immédiatement le cordon secteur et faites contrôler l'appareil par un technicien qualifié avant de l'utiliser à nouveau. Toute utilisation de l'appareil après une chute peut entraîner un incendie ou un choc électrique.

Utilisez l'appareil dans un endroit approprié.

Il y a des risques de dégâts à l'appareil, d'incendie ou de choc électrique.

- Ne pas utiliser à l'extérieur.
- Ne pas utiliser dans des moyens de transport (bateau, avion, trains, automobiles, etc.) où il pourrait subir des vibrations ou des chocs intenses.
- Ne pas installer l'appareil dans un environnement poussiéreux ou humide.
- Ne pas placer dans un lieu où de l'eau peut être projetée sur l'écran (salle de bains, cuisine, etc.).
- Ne pas installer l'appareil à un endroit exposé directement à la vapeur d'eau.
- Ne pas placer l'appareil près des appareils de chauffage ou d'humidification.
- Ne pas placer à un endroit où le produit est soumis à la lumière directe du soleil.
- Ne placez pas l'appareil dans un environnement contenant des gaz inflammables.



AVERTISSEMENT

Gardez les sacs plastique d'emballage hors de portée des enfants pour éviter tout risque d'étouffement.

Veillez vous assurer que le cordon d'alimentation réponde aux exigences suivantes.

Ce produit n'inclut pas le cordon d'alimentation. Veuillez fournir séparément un cordon d'alimentation répondant aux exigences. (Pour en savoir plus, veuillez contacter votre revendeur.)

- Le cordon d'alimentation se conforme aux normes du pays et de la région dans lesquels ce produit doit être utilisé.
- Le cordon d'alimentation a une valeur nominale d'au moins 7A.

Alimentation : 100-240Vac 50/60Hz

Pour débrancher le cordon secteur, tirez fermement sur la fiche exclusivement.

Ne tirez jamais sur le câble, cela pourrait endommager le cordon et entraîner un incendie ou un choc électrique.

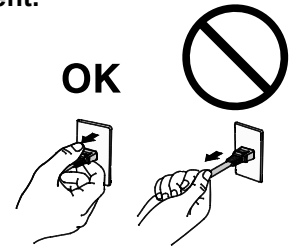

L'appareil doit être relié à une prise avec terre.

Le non-respect de ces consignes peut présenter des risques d'incendie ou de choc électrique.



Utilisez la tension correcte.

- L'appareil a été conçu pour une utilisation avec une tension de secteur particulière. L'utilisation sur une tension différente de celle spécifiée dans ce manuel pourrait causer un choc électrique, un incendie ou d'autres dégâts.
- Ne surchargez pas les circuits d'alimentation électrique, cela pourrait entraîner un incendie ou un choc électrique.

Manipulez correctement le cordon secteur.

- Ne faites pas passer le cordon sous le moniteur ou un autre objet lourd.
- Ne tirez pas sur le cordon et ne le fixez pas.

Cessez d'utiliser tout cordon secteur endommagé. L'utilisation d'un cordon défectueux peut entraîner un incendie ou un choc électrique.



Ne touchez pas au cordon secteur ni à la fiche si des étincelles apparaissent.

Vous risqueriez un choc électrique.



Pour fixer un bras de support, consultez le manuel d'utilisation du bras pour installer correctement le moniteur.

Un mauvais montage pourrait se traduire par une séparation de l'appareil qui pourrait l'endommager ou causer une blessure. En cas de chute de l'appareil, demandez conseil à votre revendeur avant de l'utiliser à nouveau. Toute utilisation de l'appareil après une chute peut entraîner un incendie ou un choc électrique. Pour refixer le socle inclinable, utilisez les mêmes vis et serrez-les correctement.

Ne touchez pas un panneau LCD endommagé à mains nues.

Les cristaux liquides qui peuvent s'écouler du panneau sont toxiques par contact avec les yeux ou la bouche. En cas de contact de la peau ou du corps avec le panneau, lavez immédiatement à grande eau. En cas de symptôme anormal ou de malaise, veuillez consulter votre médecin.



ATTENTION

Procédez avec précaution pour transporter l'appareil.

Débranchez les câbles et cordon secteur avant de déplacer l'appareil. Il est dangereux de déplacer l'appareil avec son cordon branché. Vous risquez de vous blesser.

Lors du transport de l'appareil, maintenez-le fermement par le bas, comme illustré à droite.

Une chute de l'appareil pourrait l'endommager ou causer des blessures.



OK

N'utilisez pas l'appareil dans un endroit fermé.

Si l'intérieur devient chaud, un incendie, un choc électrique ou des dommages pourraient survenir.



Ne touchez jamais aux fiches électriques avec les mains humides.

Tout contact avec la fiche électrique les mains humides peut être dangereux et peut causer un choc électrique.

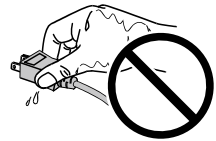

Utilisez une prise électrique facilement accessible.

Ceci vous permettra de débrancher rapidement l'appareil en cas de problème.

Nettoyez régulièrement les alentours de la prise.

L'accumulation de poussière, d'eau ou d'huile sur la fiche peut entraîner un incendie.

Débranchez le moniteur avant de le nettoyer.

Le nettoyage du moniteur sous tension peut causer un choc électrique.

Si vous n'allez pas utiliser l'appareil pour un certain temps, débranchez le cordon d'alimentation de la prise murale après avoir mis l'appareil hors tension, pour des raisons de sécurité et d'économie d'énergie.

Contenu de l'emballage

Vérifiez que tous les éléments indiqués ci-dessous sont inclus dans le carton d'emballage. Contactez votre revendeur local si l'un des éléments est manquant ou endommagé.

Remarque

• Veuillez conserver le carton et les matériaux d'emballage pour les réutiliser lors d'un déplacement ultérieur du moniteur.

- Moniteur
- Câble de signal analogique: MD-C87
- Câble à mini-prise stéréo
- Câble USB: MD-C93 (pour FDX1501T seulement)
- EIZO LCD Utility Disk (CD-ROM)
- Manuel d'installation (ce manuel)
- « For Users of Touch Panel LCD Monitor » (pour FDX1501T seulement)
- Serre-câble 2 pièces
- Vis pour la fixation du serre-câble M4 × 14: 2 pièces (Préparez un tournevis.)

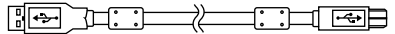
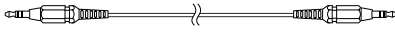
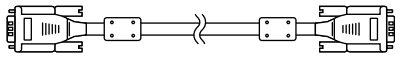

Attention

• Ce produit n'inclut pas le cordon d'alimentation. Veuillez fournir séparément un cordon d'alimentation répondant aux exigences. Pour en savoir plus, veuillez contacter votre revendeur.

Commandes et fonctions

Exemple: FDX1501T

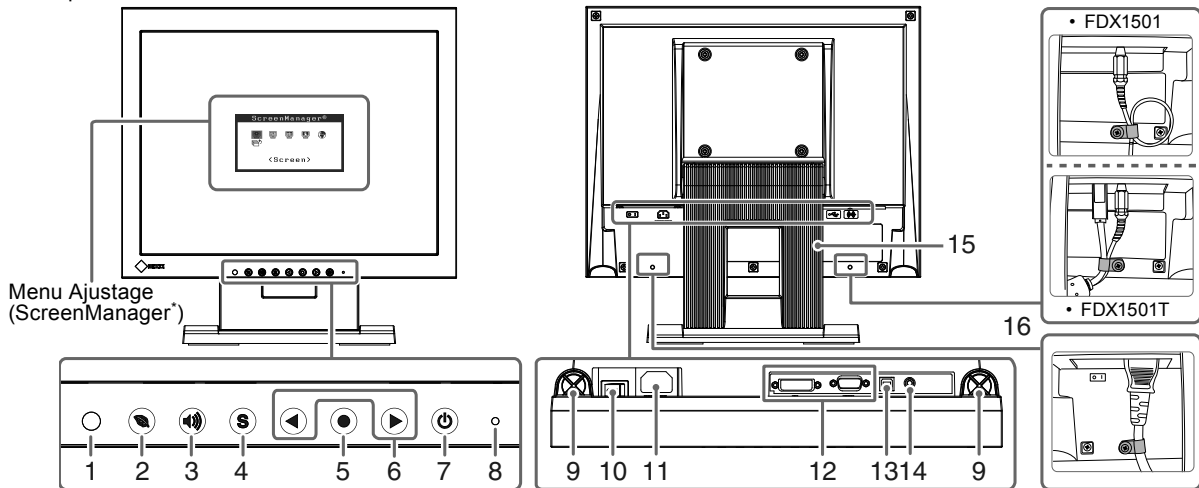

1. Capteur Auto EcoView	Détecte la luminosité ambiante. Fonction Auto EcoView.
2. Touche	Permet d'afficher le menu de réglage de la fonction d'économie d'énergie (Auto EcoView et EcoView Index).
3. Touche	Permet d'afficher le menu de réglage du volume. (Appuyez sur ou pour régler le volume.)
4. Touche	Commute les signaux d'entrée de l'affichage.
5. Touche	Permet d'afficher le menu Ajustage, de sélectionner un élément de l'écran de menu et de sauvegarder les valeurs ajustées.
6. Touche	<ul style="list-style-type: none"> • Permet de choisir et d'augmenter/diminuer les réglages des ajustages avancés au moyen du menu Ajustage. • Permet d'afficher l'écran de menu de luminosité. (Appuyez sur ou pour régler la luminosité.)
7. Touche	Pour mettre sous/hors tension.
8. Témoin de fonctionnement	Indique l'état de fonctionnement du moniteur. Bleu: En fonctionnement Orange: Mode économie d'énergie ARRÊT: Alimentation/Arrêt
9. Haut-parleur	Permet de diffuser une source audio.
10. Commutateur d'alimentation principal	Permet de mettre le moniteur sous/hors tension.
11. Connecteur d'alimentation	Permet de connecter le cordon d'alimentation.
12. Connecteur de signal d'entrée	Gauche: connecteur DVI-D / Droite: connecteur D-Sub mini à 15 broches
13. Port USB (PU) (pour FDX1501T seulement)	Permet de connecter un câble USB lorsque ce produit est utilisé comme écran tactile.
14. Miniprise stéréo	Permet de raccorder le câble à mini-prise stéréo.
15. Pied	Permet d'ajuster l'angle de l'écran du moniteur.
16. Orifices filetés pour la fixation du serre-câble (2)	Fixez le serre-câble pour éviter que les câbles ne tombent. Ajustez le câble dans le serre-câble et fixez-le à l'aide des vis de fixation (M4 × 14), comme indiqué sur le diagramme ci-dessous.

* ScreenManager est un alias choisi par EIZO pour le menu Ajustage. Reportez-vous au Manuel d'utilisation du moniteur, si vous désirez de plus amples détails sur l'utilisation de ScreenManager (sur le CD-ROM).

Branchement des câbles

Attention

- Vérifiez que le moniteur et le PC sont hors tension.
- Lorsque vous remplacez le moniteur actuel par ce moniteur, veillez à modifier les réglages de votre ordinateur en fonction de la résolution et de la fréquence de balayage vertical propres à ce moniteur. Reportez-vous au tableau des résolutions compatibles (page 1) avant de brancher l'ordinateur.

Remarque

- Pour brancher plusieurs PC sur ce produit, reportez-vous au Manuel d'utilisation du moniteur (sur le CD-ROM).

1. Branchez les câbles de signal aux connecteurs signal d'entrée et au PC.

Vérifiez la forme des connecteurs et branchez les câbles.

Une fois que les câbles de signal sont branchés, serrez les vis des connecteurs pour assurer le couplage.

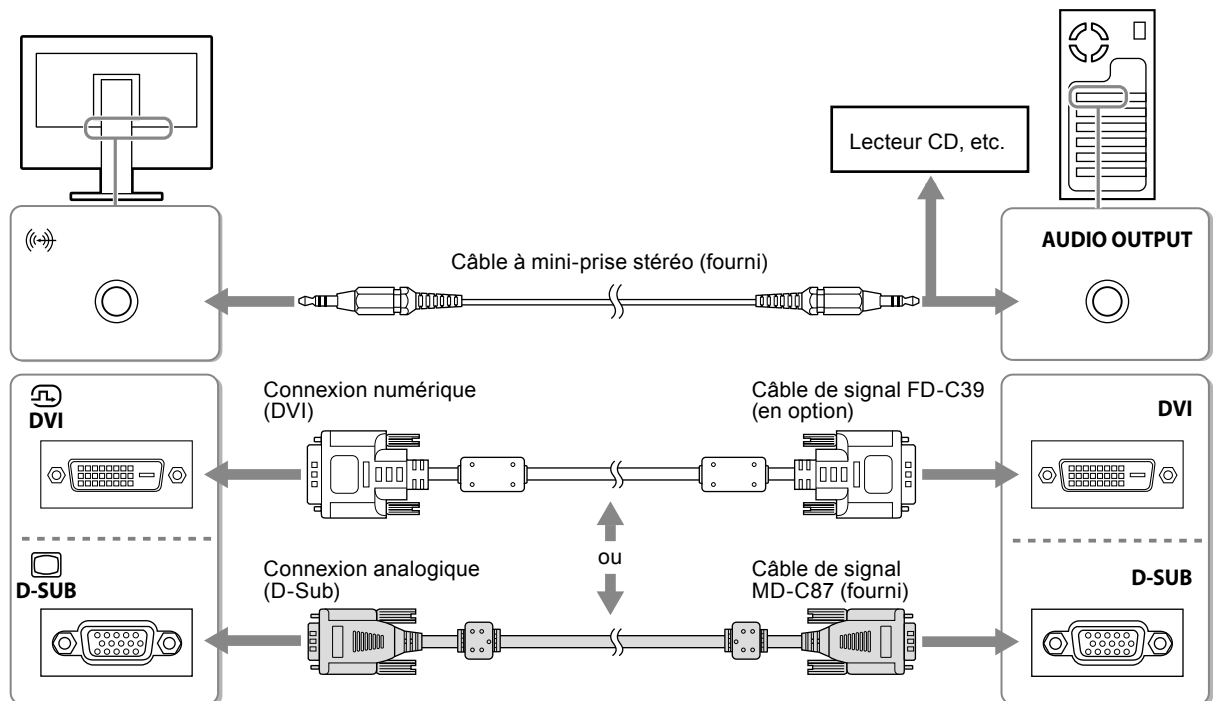

2. Branchez le cordon d'alimentation dans une prise secteur et dans le connecteur d'alimentation du moniteur.

Réglage de l'angle de l'écran

Placez vos mains des deux côtés du moniteur et réglez la hauteur, Inclinez l'écran dans la meilleure position pour travailler.

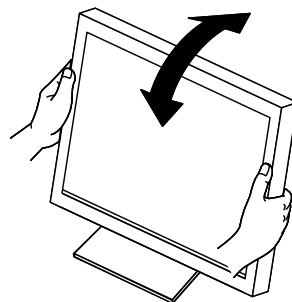

Attention

- Vérifiez que les câbles sont correctement branchés.

Affichage de l'écran

1. Appuyez sur **Ⓜ** pour mettre le moniteur sous tension.

Le témoin de fonctionnement du moniteur s'éclaire en bleu.

2. Mettez le PC sous tension.

L'image affichée à l'écran apparaît.

Si une image n'apparaît pas, reportez-vous à la section « Aucune image » (page 8) pour savoir comment procéder.

Si vous utilisez le FDX1501T, procédez à l'installation et au calibrage du pilote d'écran tactile.

Attention

- Mettez le moniteur et le PC hors tension lorsque vous ne les utilisez plus.
- Pour une économie d'énergie maximale, il est recommandé que le touche d'alimentation soit éteint. L'alimentation du moniteur est coupée lorsque vous débranchez le cordon d'alimentation ou lorsque vous désactivez le commutateur d'alimentation principal.

Installation du pilote de l'écran tactile (FDX1501T)

Attention

- Le compte d'utilisateur à utiliser pour l'installation du pilote de l'écran tactile doit disposer de droits d'« Administrateurs ».
- Lorsque vous souhaitez réinstaller le pilote de l'écran tactile pour le mettre à jour, etc., redémarrez l'ordinateur après avoir désinstallé le pilote, puis installez-le.

1. Désinstallez l'autre pilote d'écran tactile, si celui-ci est installé.

2. Installez le pilote de l'écran tactile conformément aux instructions fournies dans le disque d'utilitaires LCD (CD-ROM).

Pour la méthode d'installation du pilote d'écran tactile, voir le Manuel d'utilisation du pilote d'écran tactile (sur le CD-ROM).

3. Utilisez le câble USB (MD-C93) pour brancher le moniteur sur l'ordinateur.

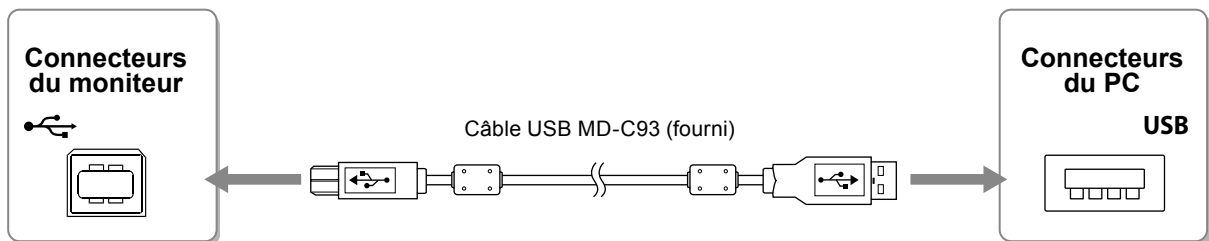

4. Redémarrez l'ordinateur.

Calibrage du moniteur (FDX1501T)

Calibrez le moniteur conformément au Manuel d'utilisation du pilote d'écran tactile (sur le CD-ROM).

Dépannage

● Aucune image

Si un problème persiste après application des corrections proposées, veuillez prendre contact avec votre revendeur local.



Problème	Cause possible et solution
<p>1. Aucune image</p> <ul style="list-style-type: none"> Le témoin de fonctionnement ne s'allume pas. <hr/> <ul style="list-style-type: none"> Le témoin de fonctionnement s'allume en bleu. <hr/> <ul style="list-style-type: none"> Le témoin de fonctionnement s'allume en orange. 	<ul style="list-style-type: none"> Vérifiez que le cordon d'alimentation est correctement branché. Coupez l'alimentation du moniteur, puis rétablissez-la quelques minutes plus tard. Activez le commutateur d'alimentation principal. Appuyez sur . Augmentez les valeurs de <Luminosité>, <Contraste>, et/ou <Gain> dans le menu Ajustage. Commutez le signal d'entrée. Appuyez sur une touche du clavier ou faites bouger la souris. Vérifiez si l'ordinateur est sous tension.
<p>2. Le message ci-dessous s'affiche.</p> <ul style="list-style-type: none"> Ce message s'affiche si aucun signal n'entre. Exemple: <div data-bbox="363 922 724 1115" data-label="Image"> <p>The image shows a black rectangular box with white text. At the top, it says 'Signal Check'. Below that, it says 'Analog' and 'No Signal'.</p> </div> <ul style="list-style-type: none"> Le message indique que le signal d'entrée est en dehors de la bande de fréquence spécifiée. (Cette fréquence de signal s'affiche en rouge.) Exemple: <div data-bbox="363 1272 724 1464" data-label="Image"> <p>The image shows a black rectangular box with white text. At the top, it says 'Signal Error'. Below that, it says 'Digital' and lists three frequency values: 'fD: 94.6MHz', 'fH: 68.7kHz', and 'fV: 85.0Hz'.</p> </div> <p>fD: Fréquence de point (Affichée uniquement durant l'entrée d'un signal numérique) fH: Fréquence de balayage horizontal fV: Fréquence de balayage vertical</p>	<p>Ce message s'affiche lorsque le signal n'entre pas correctement, même si le moniteur fonctionne correctement.</p> <ul style="list-style-type: none"> Le message illustré à gauche risque de s'afficher, étant donné que certains ordinateurs n'émettent pas de signal dès leur mise sous tension. Vérifiez si l'ordinateur est sous tension. Vérifiez que le câble de signal est correctement branché. Commutez le signal d'entrée. <hr/> <ul style="list-style-type: none"> Vérifiez que l'ordinateur est configuré de façon à correspondre aux besoins du moniteur en matière de résolution et de fréquence de balayage vertical (« Résolutions compatibles » dans le Manuel d'installation). Redémarrez l'ordinateur. Sélectionnez un mode d'affichage approprié à l'aide de l'utilitaire de la carte vidéo. Consultez le manuel de la carte vidéo pour plus d'informations.

Remarque

- Si l'image affichée ou l'écran tactile sont victimes d'un problème, reportez-vous au Manuel d'utilisation du moniteur (sur le CD-ROM).

安全符号

本手册和本产品使用以下安全符号。这些符号表示重要信息。请仔细阅读这些信息。

 警告	若不遵守“警告”中的信息，可能会造成严重伤害或威胁到生命安全。
 注意	若不遵守“注意”中的信息，可能会造成中度伤害并 / 或使财产或产品受损。
	表示需要注意的事项。例如，图示符号  表示“触电危险”等类型的风险。
	表示禁止的动作。例如，图示符号  表示“禁止拆卸”等特别禁止的操作。
	表示必须遵照执行的命令动作。例如，图示符号  表示“接地装置”等一般禁止的告知事项。

兼容的分辨率

本显示器支持下列分辨率。

模拟输入 (D-Sub)

分辨率	适用信号	垂直扫描频率	点时钟
640 × 400	NEC PC-9801, PC-9821 AP2	最高70 Hz	80 MHz (最高)
640 × 480	VGA, VESA	最高75 Hz	
720 × 400	VGA TEXT	70 Hz	
800 × 600	VESA	最高75 Hz	
1024 × 768*	VESA	最高75 Hz	



数字输入 (DVI-D)

分辨率	适用信号	垂直扫描频率	点时钟
640 × 480	VGA	60 Hz	65 MHz (最高)
720 × 400	VGA TEXT	70 Hz	
800 × 600	VESA	60 Hz	
1024 × 768*	VESA	60 Hz	

需要符合VESA标准的显卡。

* 推荐的分辨率

关于设定手册与用户手册

 设定手册 (本手册)	说明显示器连接到个人计算机以及使用显示器的基本信息。
 本显示器的用户手册*	说明屏幕调整、设定和规格等应用信息。
 触摸屏驱动程序用户手册*	触摸屏驱动程序的安装和使用说明。

* 光盘上的PDF文件 (需要安装Adobe Reader。)

未经EIZO Corporation事先书面许可，不得以任何形式或以任何方式 (电子、机械或其它方式) 复制本手册的任何部分、或者将其存放到检索系统中或进行发送。EIZO Corporation没有义务为任何已提交的材料或信息保密，除非已经依照EIZO Corporation书面接收的或口头告知的信息进行了事先商议。尽管本公司已经尽最大努力使本手册提供最新信息，但是请注意，EIZO显示器规格仍会进行变更，恕不另行通知。

预防措施

重要

- 为了确保人员安全和正确维护, 请仔细阅读本节内容以及显示器上显示的注意事项。

警告声明的位置

例如: FDX150IT

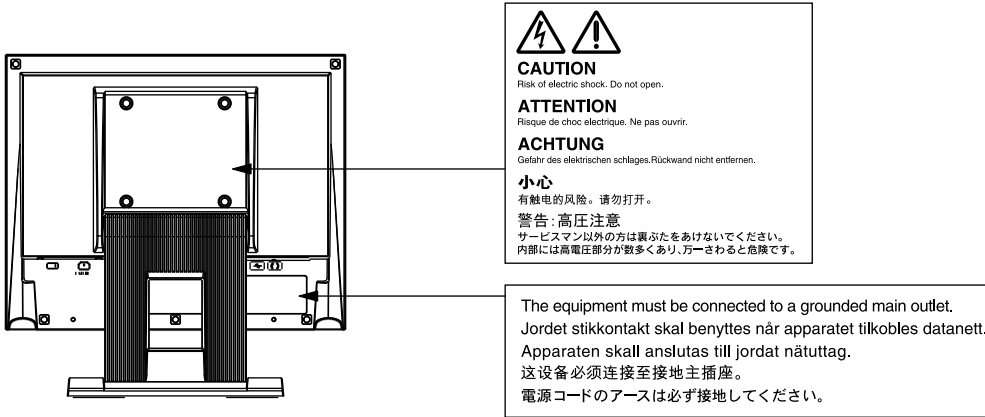

警告

若机器出现烟雾, 闻起来像是东西着火, 或者有奇怪声音, 请立刻断开所有电源, 并联络经销商以寻求建议。

尝试使用功能异常的机器可能会造成火灾、电击或设备受损。

切勿打开机壳或改装设备。

打开机壳或改装设备可能会导致火灾、触电或灼伤。



请委托合格的维修人员进行各种维修。

切勿试图自行维修本产品, 因为打开或取下机盖可能会导致火灾、触电或设备损坏。

请将小东西或液体放置在远离设备的地方。

如果小东西通过通风孔意外掉入设备或液体意外流入设备, 则可能导致火灾、触电或设备损坏。

如果物体或液体掉入 / 流入设备, 请立即拔出设备插头。重新使用设备以前, 请委托合格的维修工程师对其进行检查。



将设备安置在坚固稳定的地方。

如果设备放在不恰当的平面上, 则设备可能会跌落并导致人身伤害或设备损坏。

如果设备跌落, 请立即切断电源并咨询您的经销商。切勿继续使用已损坏的设备。使用已损坏的设备可能会导致火灾或触电。

请在适宜的场所使用本设备。

否则可能会导致火灾、触电或设备损坏。

- 切勿放在室外。
- 不要放置于可能受强烈振动或冲击影响的运输系统中(船舶、航空、火车、汽车等)。
- 切勿放置在多尘或潮湿的场所。
- 禁止将设备放置在水滴可溅到屏幕的位置(浴室、厨房等)。
- 切勿放置在蒸汽会直接接触屏幕的场所。
- 切勿放置在供暖设备或增湿器附近。
- 禁止将设备放置在阳光可直射本产品的位置上。
- 请勿放于有易燃气体的环境中。





警告

为避免出现窒息的危险，请将塑料包装袋放在远离婴儿和儿童的地方。

确认电源线与下列设备匹配。

产品中不带电源线。请个别提供符合该设备的电源线。（详细信息，请联系经销商。）

- 电源线符合使用该产品的国家和地区的标准。
- 电源线额定值至少为 7A。

电源：100-240 V AC 50/60Hz

若要断开电源线，请抓紧插头并拔出。

拉扯电源线可能会使其受损，从而导致火灾或触电。

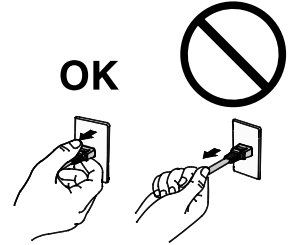

设备必须连接到接地的电源插座。

否则可能引起火灾或触电。



请使用正确的电压。

- 本设备只能在特定电压下使用。若将设备连接到本用户手册中指定的电压以外的电压时，可能会导致火灾、触电或设备损坏。
- 切勿使电路超载，否则可能会导致火灾或触电。

请小心使用电源线。

- 切勿将电源线压在本设备或其他重物下面。
- 切勿拉扯或缠绕电源线。

如果电源线已破损，请停止使用。使用已破损的电源线可能会导致火灾或触电。



打雷时，绝对不要触摸插头和电源线。

否则可能会导致触电。



安装悬挂臂时，请参阅悬挂臂的用户手册，并牢固安装设备。

否则可能会导致设备与悬挂臂脱离，从而可能造成人身伤害或设备损坏。如果设备跌落，请咨询您的经销商。切勿继续使用已损坏的设备。使用已损坏的设备可能会导致火灾或触电。

重新安装倾斜底座时，请使用相同的螺丝并进行紧固。

切勿直接光着手触摸已损坏的液晶显示屏。

显示屏可能会有液晶流出，如果进入眼睛或口中，则将对人体造成危害。

如果皮肤或人体的任何部位与显示屏直接接触，请彻底清洗该处。

如果出现不良症状，请向医生咨询。



注意

搬动设备时，请务必小心。

移动设备时，请断开电源线和电缆。在电源线保持连接时移动设备是非常危险的。因为这样可能会导致人身伤害。

搬运本装置时，请如右图所示由底部抓紧装置。

设备跌落可能会造成人身伤害或设备损坏。

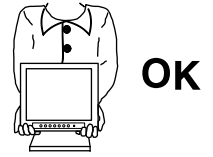

切勿在封闭场所安装该单元。

如果内部发热，可能会导致火灾、触电或设备损坏。



切切勿用湿手触摸插头。

否则可能会导致触电。

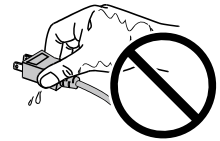

请使用易于接近的电源插座。

这样可确保在出现问题时快速切断电源。

定期清洁插头附近的区域。

插头上的灰尘、水或油可能会导致火灾。

设备清洁以前，请先将插头拔出。

与电源插座相连时清洁设备可能会导致触电。

如果计划长期不使用本装置，为了安全和节电，请在关闭电源后拔掉电源插头。

打包内容

请检查包装盒中是否包含下列物品。如果缺少物品，或物品存在损坏现象，请与您当地的经销商联系。

注

- 请保留好包装盒和包装材料，以便将来显示器移动或搬运时使用。
 - 显示器
 - 模拟信号线：MD-C87
 - EIZO LCD Utility Disk (CD-ROM)
 - 设定手册（本手册）
 - “For Users of Touch Panel LCD Monitor”（仅限于FDX1501T）
 - 2个接线板
 - 用于固定接线板的螺钉 M4 × 14: 2个（准备一把螺丝刀。）

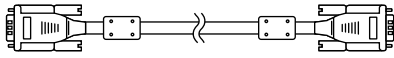

- 立体声迷你插孔线

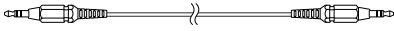

- EIZO USB电缆：MD-C93（仅限于FDX1501T）

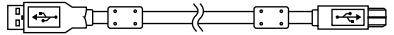

注意

- 产品中不带电源线。请个别提供符合该设备的电源线。详细信息，请联系经销商。

控制和功能

例如：FDX1501T

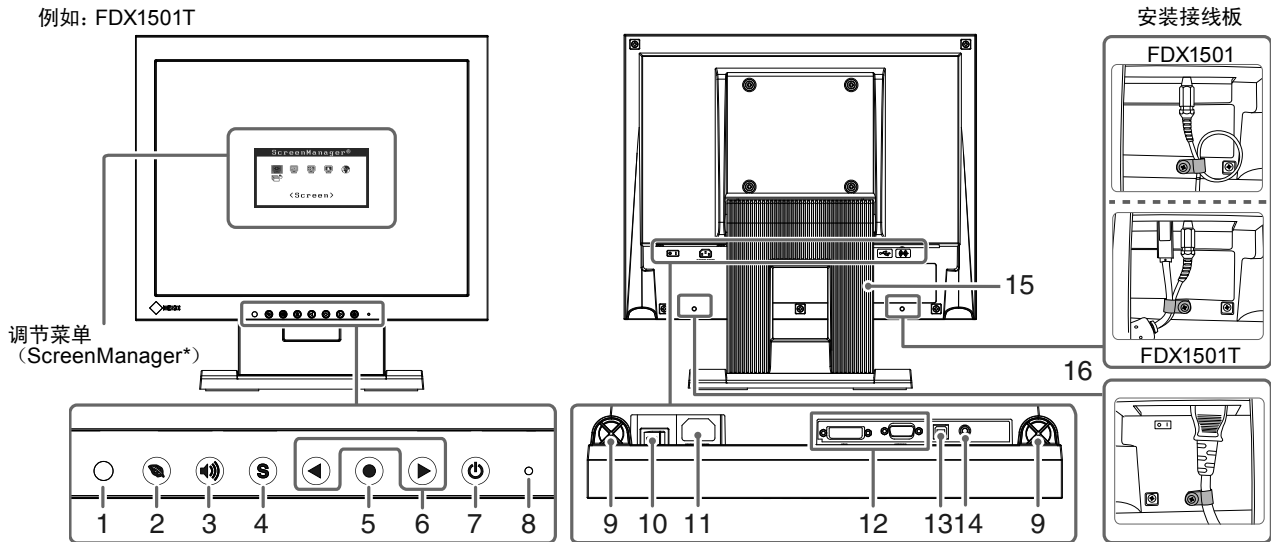

1. 状态传感器	检测环境亮度。Auto EcoView功能
2. ② 按钮	显示省电功能设定菜单（Auto EcoView和EcoView Index）。
3. ③ 按钮	显示音量调节菜单（按 ◀ 或 ▶ 调节音量。）
4. ④ 按钮	切换显示输入信号
5. ⑤ 按钮	显示调节菜单，确定菜单屏幕上的某个项目，并保存已调节的值。
6. ⑥ 按钮	<ul style="list-style-type: none"> 在调节菜单上选择并增大/减小调节设定，进行高级调节。 显示亮度调整菜单。（按 ◀ 或 ▶ 调整亮度。）
7. ⑦ 按钮	开关电源。
8. 电源指示器	说明显示器工作状态。 蓝色：工作 橙色：省电模式 关闭：主电源/电源关闭
9. 扬声器	输出音频源。
10. 主电源开关	打开或关闭主电源。
11. 电源连接器	连接电源线。
12. 输入信号连接器	左：DVI-D连接器 / 右：D-Sub微型15针连接器
13. USB端口（工作）（仅限于FDX1501T）	在本产品用作触摸屏显示器时，连接USB电缆。
14. 立体声微型插孔	连接立体声微型插孔电缆。
15. 底座	用于调节显示器屏幕角度。
16. 螺孔，用于固定接线板（2）	安装接线板以防止电缆掉落。 在接线板上安装电缆并使用固定螺钉（M4 × 14）固定，如上图所示。

* ScreenManager是EIZO的调节菜单的别名。关于如何使用ScreenManager，请参照显示器用户手册（在CD-ROM上）。

连接电缆

注意

- 确保显示器和个人计算机的电源关闭
- 将当前的显示器换成该显示器时，请务必将分辨率和垂直扫描频率等PC设置更改为该显示器可用的设置。连接PC之前，请参照兼容的分辨率表格（第1页）。

注

- 当多台个人计算机连接到本产品时，请参照显示器用户手册（在CD-ROM上）。

1. 将信号线连接至输入信号连接器和PC。

检查连接器的形状，然后连接电缆。

连接到信号线后，请拧紧连接器的螺钉，固定连接。

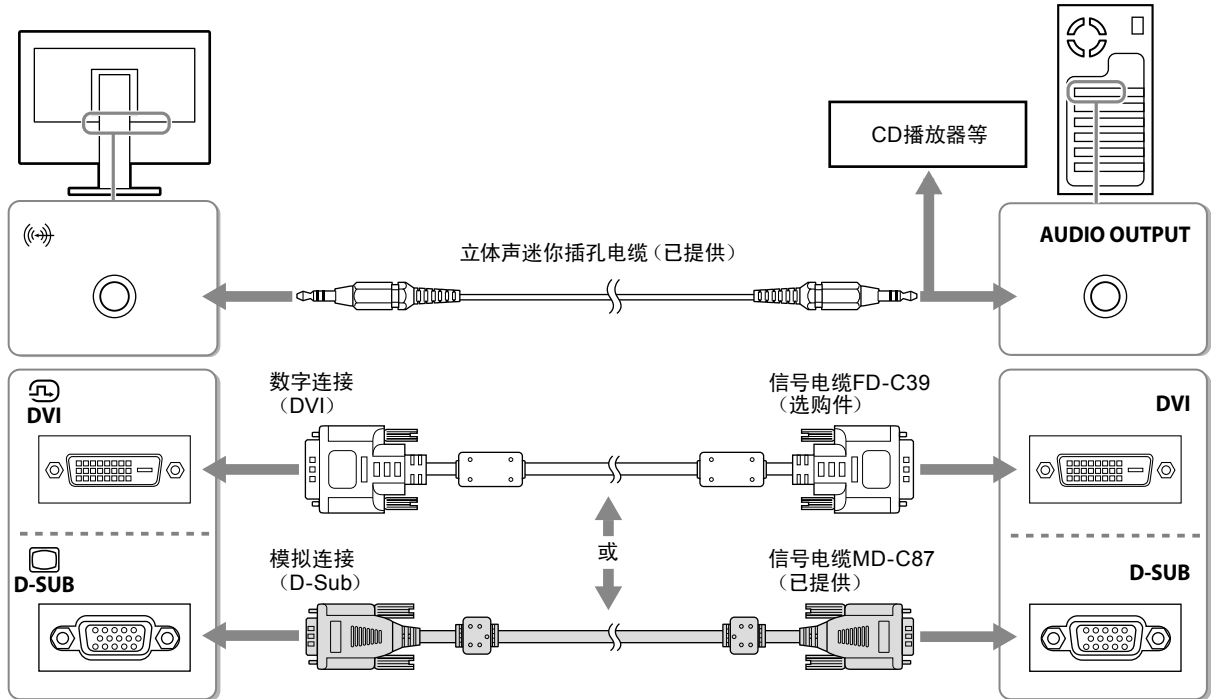

2. 将电源线插头插入电源插座和显示器上的电源连接器。

调整屏幕角度

用双手抓住显示器的左右两边，将屏幕倾斜并转到最适合工作的状态。

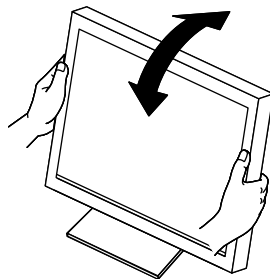

注意

- 请确认各接线是否正确。

显示屏幕

1. 按 打开显示器电源。

显示器电源指示灯以蓝色亮起。

2. 打开个人计算机电源。

出现画面图像。

如果未出现图像，请参照“无图片”（第8页）获得帮助。

如果使用FDX1501T，请继续进行触摸屏驱动程序的安装和校准。

注意

- 使用后关闭显示器和个人计算机。
- 为了最大限度地省电，建议您关闭电源按钮。断开主电源开关，或者拔掉电源插头，彻底断开显示器电源供应。

安装触摸屏驱动程序（FDX1501T）

注意

- 安装触摸屏驱动程序所使用的用户账号必须具有“管理员”权限。
- 重新安装触摸屏驱动程序更新驱动程序等时，请在卸载驱动程序后重新启动个人计算机，然后安装触摸屏驱动程序。

1. 如果安装了其它触摸屏驱动程序，请将其卸载。

2. 根据CD-ROM中的说明安装触摸屏驱动程序。

要了解触摸屏驱动程序的安装说明，请参照触摸屏驱动程序用户手册（在CD-ROM上）。

3. 使用USB电缆（MD-C93）连接显示器和个人计算机。

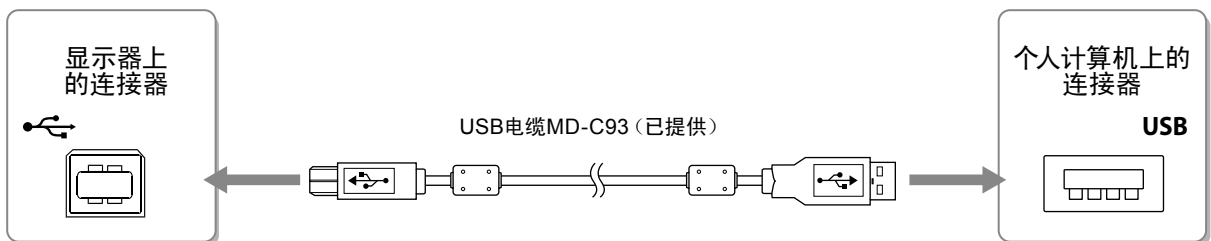

4. 重新启动个人计算机。

校准显示器（FDX1501T）

校准显示器，校准方法根据触摸屏驱动程序用户手册（在CD-ROM上）。

故障排除

● 无图片

如果在采取建议的措施之后仍然有问题，请联系当地的经销商。

问题	原因和补救措施
1. 无图片 <ul style="list-style-type: none"> 电源指示灯不亮。 	<ul style="list-style-type: none"> 检查电源线连接是否正确。 关闭主电源，几分钟后再将其打开。 打开主电源开关。 按 。
<ul style="list-style-type: none"> 电源指示灯是蓝色。 电源指示灯是橙色。 	<ul style="list-style-type: none"> 通过调节菜单增大<亮度>、<对比>和/或<增益>。 切换输入信号。 操作鼠标或键盘。 查个人计算机是否已开机。
2. 显示下列信息。 <ul style="list-style-type: none"> 当没有信号输入时、出现该信息。 例如： <div style="border: 2px solid black; padding: 10px; text-align: center; margin: 10px 0;"> <p>Signal Check</p> <p>Anal og</p> <p>No Signal</p> </div>	即使显示器正常工作，如果不正确输入信号，也显示此信息。 <ul style="list-style-type: none"> 可能会出现左边所示的信息、因为某些个人计算机不会在刚开启电源时即输出信号。 检查个人计算机的电源是否已打开。 检查信号线连接是否正确。 切换输入信号。
<ul style="list-style-type: none"> 该信息表示输入信号不在指定频率范围之内。（该信号频率将以洋红色显示。） 例如： <div style="border: 2px solid black; padding: 10px; text-align: center; margin: 10px 0;"> <p>Signal Error</p> <p>Digital</p> <p>fD: 94.6MHz</p> <p>fH: 68.7kHz</p> <p>fV: 85.0Hz</p> </div> <p>fD: 点时钟（只有在输入数字信号时才显示） fH: 水平扫描频率 fV: 垂直扫描频率</p>	<ul style="list-style-type: none"> 检查PC配置是否符合显示器的分辨率和垂直扫描频率要求（设定手册中的“兼容的分辨率”）。 重新启动PC。 使用显卡的实用程序软件选择适当的显示模式。详细说明，请参照显卡使用手册。

注

- 如果显示的图像或者触摸屏有问题，请参照显示器用户手册（在CD-ROM上）。



EIZO Corporation

153 Shimokashiwano, Hakusan, Ishikawa 924-8566 Japan
Phone: +81 76 277 6792 Fax: +81 76 277 6793

EIZO Europe GmbH

Helmut-Grashoff-Strasse 18, 41179 Mönchengladbach, Germany
Phone: +49 2161 8210210 Fax: +49 2161 8210150

艺卓显像技术(苏州)有限公司

中国苏州市苏州工业园区展业路8号中新科技工业坊5B
Phone: +86 512 6252 0100 Fax: +86 512 6252 1508

<http://www.eizo.com>

Copyright © 2011-2013 EIZO Corporation All rights reserved.

4th Edition-April, 2013 Printed in Japan.

00NOL684D1
(U.M-SUMFDX1501-4)