

# User's Manual

## 用户手册

English

中文

# DuraVision®

## FDX1001T

## FDV1001T

## FDX1201T

Touch Panel Color LCD Monitor  
触摸式彩色液晶显示器

### Important

Please read this User's Manual carefully to familiarize yourself with safe and effective usage. Please retain this manual for future reference.

### 重要事项

请仔细阅读用户手册，掌握如何安全、有效地使用本产品。请保留本手册，以备日后参考。







# 用户手册

# DuraVision® FDX1001T FDV1001T FDX1201T

触摸式彩色液晶显示器

## 安全符号

本手册和本产品使用以下安全符号。这些符号表示重要信息。请仔细阅读这些信息。

 <b>警告</b> 若不遵守“警告”中的信息，可能会造成严重伤害或威胁到生命安全。	
 <b>注意</b> 若不遵守“注意”中的信息，可能会造成中度伤害并 / 或使财产或产品受损。	
	表示需要注意的事项。
	表示禁止的动作。

以商业或公众展示为目的而使用更改画面尺寸等特殊功能（例如，更改图像输入的水平 and 垂直比例）可能会违反版权法。

为配合在销售目标区域使用，本产品已经过专门调整。如果产品使用地并非销售目标区域，则本产品的工作性能可能与规格说明不符。

---

---

未经EIZO Corporation事先书面许可，不得以任何形式或以任何方式（电子、机械或其它方式）复制本手册的任何部分、或者将其存放到检索系统中或进行发送。EIZO Corporation没有义务为任何已提交的材料或信息保密，除非已经依照EIZO Corporation书面接收的或口头告知的信息进行了事先商议。尽管本公司已经尽最大努力使本手册提供最新信息，但是请注意，EIZO显示器规格仍会进行变更，恕不另行通知。

---

---

Apple、ColorSync、eMac、iBook、iMac、iPad、Mac、MacBook、Macintosh、Mac OS、PowerBook和QuickTime是Apple Inc.的注册商标。

Windows、Windows Media、Windows Vista、SQL Server和Xbox 360是Microsoft Corporation在美国和其他国家的注册商标。

VESA是Video Electronics Standards Association的注册商标。

NEC是NEC Corporation的注册商标。

PC-9801和PC-9821是NEC Corporation的商标。

EIZO、EIZO标志、ColorEdge、DuraVision、FlexScan、FORIS、RadiCS、RadiForce、RadiNET、Raptor和ScreenManager是EIZO Corporation在日本和其他国家的注册商标。

所有其他公司和产品名称是其各自所有者的商标或注册商标。

---

# 预防措施

## 重要

- 该产品将被运用在为构建工业体系而设计的工业装置中。
  - 运输系统（船舶、航空、火车、汽车等）
  - 安全装置（灾难预防系统、安全控制系统等）
  - 直接影响人身安全的设备（生命支持系统、手术室使用的医疗设备或器材等）
  - 核能控制设备（核能控制系统、核设施安全控制系统等）
  - 干线设备（运输的操作控制、针对航空的控制系统等）
- 为了确保人员安全和正确维护，请仔细阅读本节内容。

## 警告

本产品是机箱组装型。请不要单独使用裸露的显示器。  
否则可能会导致触电或设备损坏。



若机器出现烟雾，闻起来像是东西着火，或者有奇怪声音，请立刻断开所有电源，并联络经销商以寻求建议。

尝试使用功能异常的机器可能会造成火灾、电击或设备受损。

切勿打开机壳或改装设备。

打开机壳或改装设备可能会导致火灾、触电或灼伤。



请委托合格的维修人员进行各种维修。

切勿试图自行维修本产品，因为打开或取下机盖可能会导致火灾、触电或设备损坏。

请将小东西或液体放置在远离设备的地方。

如果小东西通过通风孔意外掉入设备或液体意外流入设备，则可能导致火灾、触电或设备损坏。

如果物体或液体掉入 / 流入设备，请立即拔出设备插头。

重新使用设备以前，请委托合格的维修工程师对其进行检查。



请在适宜的场所使用本设备。

否则可能会导致火灾、触电或设备损坏。

- 切勿放在室外。
- 不要放置于可能受强烈振动或冲击影响的运输系统中（船舶、航空、火车、汽车等）。
- 切勿放置在多尘或潮湿的场所。
- 禁止将设备放置在水滴可溅到屏幕的位置（浴室、厨房等）。
- 切勿放置在蒸汽会直接接触屏幕的场所。
- 切勿放置在供暖设备或增湿器附近。
- 禁止将设备放置在阳光可直射本产品的位置上。
- 请勿放于有易燃气体的环境中。



使用内附 AC 转接器。

该封闭式 AC 转接器仅用于该产品。不要在其他设备中使用 AC 转接器。连接至不符合 AC 转接器额定功率的电源，可能会导致火灾或触电。

确认电源线与下列设备匹配。

产品中不带电源线。请个别提供符合该设备的电源线。（详细信息，请联系经销商。）

- 电源线符合使用该产品的国家和地区的标准。
- 电源线额定值至少为2.5A。

电源: 100-240 V AC 50/60Hz

 **警告**

若要断开电源线，请抓紧插头并拔出。  
拉扯电源线可能会使其受损，从而导致火灾或触电。



请使用正确的电压。

- 本设备只能在特定电压下使用。若将设备连接到本用户手册中指定的电压以外的电压时，可能会导致火灾、触电或设备损坏。  
电源：100-240 V AC 50/60Hz
- 切勿使电路超载，否则可能会导致火灾或触电。

请小心使用电源线和 AC 转接器。

切勿在电源线或 AC 转接器上放重物，也不要拉扯或捆扎电源线或 AC 转接器。使用破损的电源线或 AC 转接器，可能会导致火灾或触电。



打雷时，绝对不要触摸插头、AC 转接器或电源线。

否则可能会导致触电。



切勿直接光着手触摸已损坏的液晶显示屏。

显示屏可能会有液晶流出，如果进入眼睛或口中，则将对人体造成危害。

如果皮肤或人体的任何部位与显示屏直接接触，请彻底清洗该处。

如果出现不良症状，请向医生咨询。



## 注意

搬动设备时，请务必小心。

移动设备时，请断开电源线和电缆。在电源线保持连接时移动设备是非常危险的。因为这样可能会导致人身伤害。

切勿在封闭场所安装该单元。

如果内部发热，可能会导致火灾、触电或设备损坏。



切勿用湿手触摸电源插头或 AC 转接器。

否则可能会导致触电。



请使用易于接近的电源插座。

这样可确保在出现问题时快速切断电源。

**AC转接器在使用过程中变热，请注意！**

- 切勿在AC转接器顶部覆盖或放置任何物品。切勿将AC转接器放置于聚热的物品上。使AC转接器远离热源以及太阳直射。  
否则可能会导致火灾。
- 切勿空手触摸。可能会导致烫伤。

AC 转接器的环境温度不能超过 40° C (104° F)。

切勿将 AC 转接器悬挂在半空。

悬挂在半空使用可能会导致火灾或触电。



定期清洁插头附近的区域。

插头上的灰尘、水或油可能会导致火灾。

设备清洁以前，请先将插头拔出。

与电源插座相连时清洁设备可能会导致触电。

如果计划长期不使用本装置，为了安全和节电，请在关闭电源后拔掉电源插头。

## 有关此显示器的注意事项

---

为配合在销售目标区域使用，本产品已经过专门调整。如果产品使用地并非销售目标区域，则本产品的工作性能可能与规格说明不符。

---

本产品担保仅在此手册中所描述的用途范围之内有效。

---

本产品只能与我们制造或指定的备选产品配合使用。

---

由于显示器电子零件的性能需要约30分钟才能稳定，因此在电源开启之后，应调整显示器至少30分钟。

---

为了降低因长期使用而出现的发光度变化以及保持稳定的发光度，应将显示器设置为较低亮度。

---

当显示器长期显示一个图像的情况下再次改变显示画面会出现残影。使用屏幕保护程序或省电模式避免长时间显示同样的图像。

---

建议定期清洁，以保持显示器外观清洁同时延长使用寿命。（请参阅下一页上的“清洁”。）

---

液晶面板采用高精技术制造而成。尽管液晶面板上可能会出现像素缺失或像素发亮，但这并非故障。有效点百分比：99.99%或更高。

---

液晶显示屏的背光灯有一定的使用寿命。当显示屏变暗或开始闪烁时，请与您当地EIZO的代表联系。

---

切勿用尖锐物体刮擦或按压显示屏，否则可能会使显示屏受损。切勿尝试用纸巾擦拭显示屏，否则可能会留下划痕。

---

如果将较冷的显示器带入室内，或者室内温度快速升高，则显示器内部和外部表面可能会产生结露。此种情况下，请勿开启显示器。等待直到结露消失，否则可能会损坏显示器。

---

（触摸屏使用警告）

- 在触摸操作过程中  
请注意以下几点。否则，可能会使显示器受损。
    - 切勿用力按压、刮擦或戳划面板。
    - 切勿用坚硬物体（如圆珠笔或金属）触碰面板。
-

## 清洁

---

### 注意

- 酒精、消毒液等化学试剂可能导致面板光泽度变化、失去光泽、褪色及图像质量降低。
  - 切勿使用任何可能会损伤面板的稀释剂、苯、蜡和研磨型清洗剂。
  - 严禁液体进入面板和面板框之间的缝隙。
- 

### 注

- 建议使用选购的ScreenCleaner清洁面板表面。
- 

如果需要，请将小块软布用水蘸湿，以去除面板表面上的污垢。

## 舒适地使用显示器

---

- 屏幕极暗或极亮可能会影响您的视力。请根据环境调节显示器的亮度。
- 长时间盯着显示器会使眼睛疲劳。每隔一小时应休息十分钟。



# 目录

封面	1
 预防措施	3
有关此显示器的注意事项	6
目录	8
第 1 章 介绍	9
1-1. 功能	9
1-2. 组合包内容	10
第 2 章 装配	11
第 3 章 设定和调整	14
3-1. 按键	14
3-2. 基本操作方法和功能一览	15
第 4 章 疑难解答	18
第 5 章 参考	20
5-1. 规格	20
5-2. 术语表	24
5-3. 预设定时	25
有限责任保证书	26

# 第 1 章 介绍

非常感谢您选择 EIZO 彩色显示器。

## 1-1. 功能

- FDX1001T/FDV1001T: 10.4英寸画面, FDX1201T: 12.1英寸画面
- 分辨率
  - FDX1001T/FDX1201T: 适用于XGA (1024×768)
  - FDV1001T: 适用于VGA (640×480)
- 最大亮度  
FDX1001T: 460 cd/m<sup>2</sup>, FDV1001T: 350 cd/m<sup>2</sup>, FDX1201T: 780 cd/m<sup>2</sup>
- LED 背光液晶面板  
与现有荧光背光液晶面板相比, LED 背光可提高功率效率以及降低功耗。  
未使用汞等有害物质。
- 支持模拟信号
  - PC 信号: D-Sub mini 15 针连接器 × 1
    - FDX1001T/FDX1201T: 水平扫描频率 24 kHz - 50 kHz, 垂直扫描频率 55 Hz - 75 Hz
    - FDV1001T: 水平扫描频率 24 kHz - 32 kHz, 垂直扫描频率 56 Hz - 70.5 Hz
  - 视频信号: S-Video/视频输入连接器 × 1
    - 适用格式 NTSC, PAL, SECAM
- 电阻膜式触摸屏功能  
可进行PC屏幕的触摸操作。
- Crosshair (十字准线) 显示功  
作为显示器上所显示图像位置的参考基准的显示线 (“Fine”、“Circle”或 “Broken Line”)。(第17页)
- 录像显示率功能  
改变输入图像的显示范围(过扫描)。(第17页)

## 1-2. 组合包内容

---

请检查包装盒中是否包含下列物品。如果缺少物品，或物品存在损坏现象，请与您所在地的经销商联系。

---

**注**

• 请保留好包装盒和包装材料，以便将来显示器移动或搬运时使用。

---

- 液晶显示器
- AC转接器
- 电缆扎带
- 手柄: 2个
- 手柄安装螺丝 (M5 × 10 mm): 4只
- 用户手册 (包括有限责任保证书)
- EIZO LCD Utility Disk (CD-ROM)\*1
- RS-232C电缆

\*1 光盘上有触摸屏驱动程序。

如要了解触摸屏驱动程序的安装说明，请参照触摸屏驱动程序用户手册（在CD-ROM上）。

---

**注意**

• 产品中不带电源线。请个别提供符合该设备的电源线。

---

# 第 2 章 装配

## ● 外观

FDX1001T/FDV1001T

单位：mm（英寸）

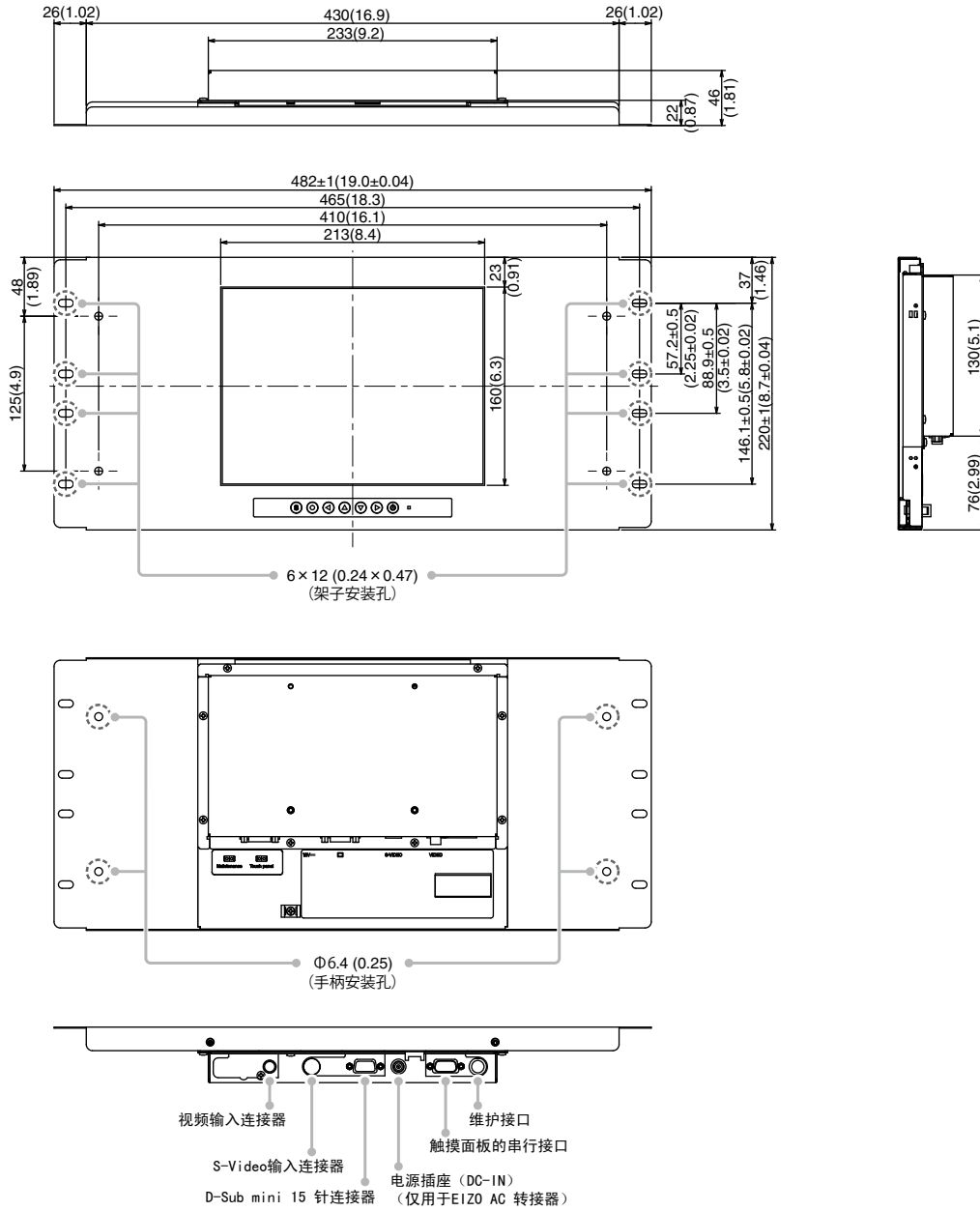

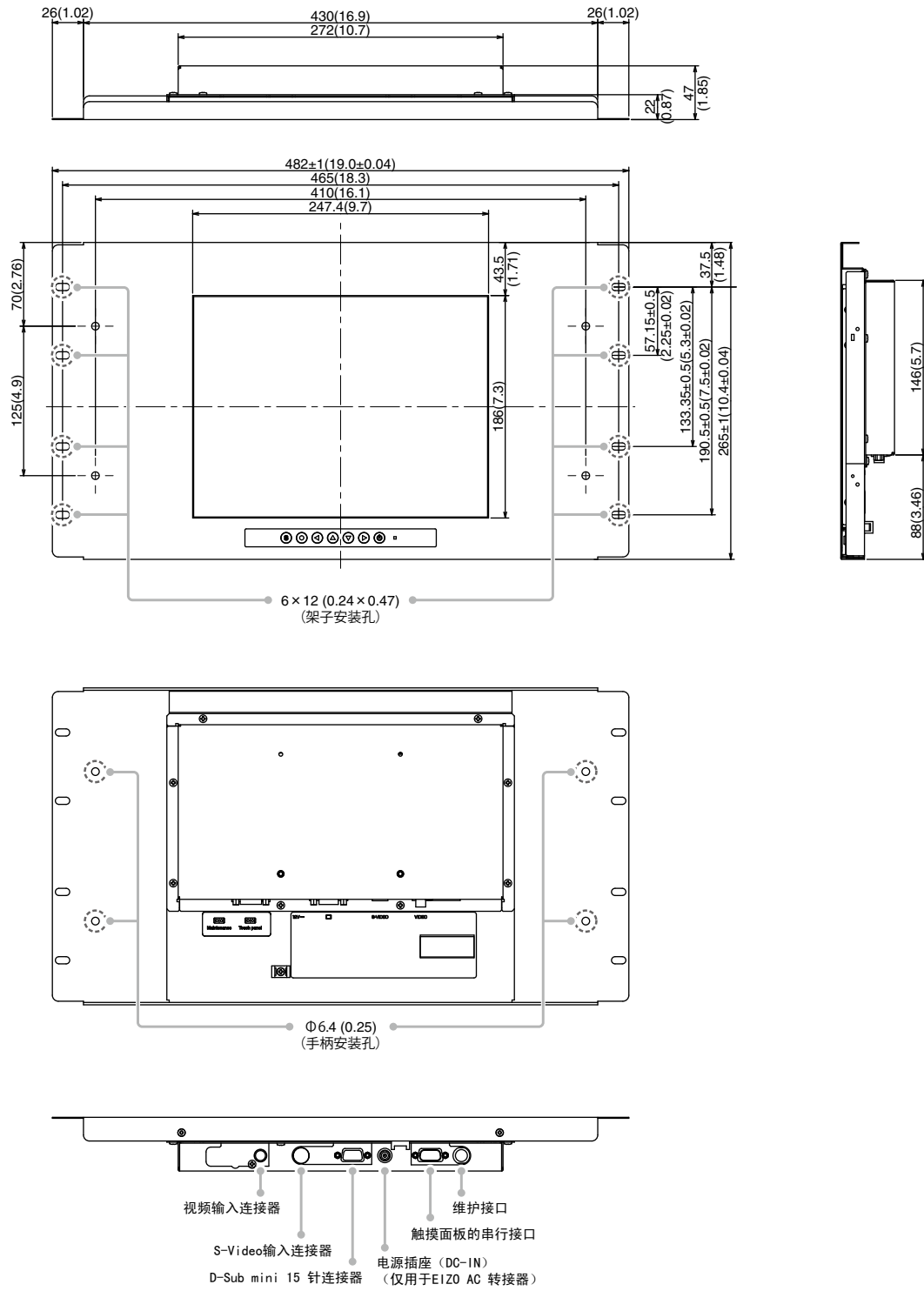

● 取付方法

**注意**

- 显示器可以安装在一个符合EIA标准\*1的19英寸架子上。

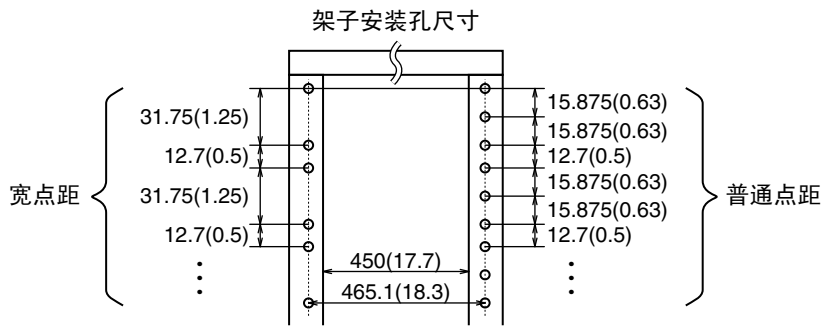

\*1 EIA标准: 就Electric Industries Association (EIA) 规定的架子以及安装在架子中的设备的尺寸所设定的标准

1. 从前面安装两个手柄，并使用手柄安装螺丝（M5 × 10 mm：4 个）从背面固定之。

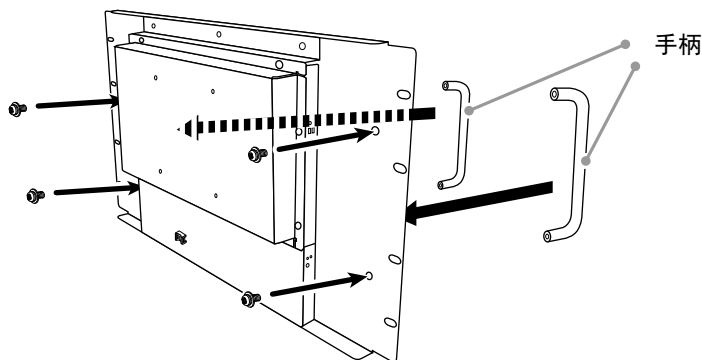

2. 握住两侧的手柄，同时将显示器安装在架子上并用螺丝锁紧显示器。

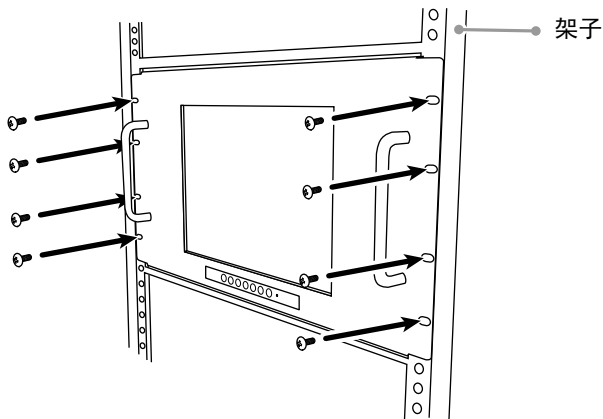

**注意**

- 用于将显示器安装于架子上的螺丝不包含在本显示器中。请为您的架子准备合适的螺丝。
- 将显示器安装到架子上的步骤，请参考用户手册架子的部分。
- 在安装过程中应使用手柄支撑显示器。切勿在非安装情况下拔动手柄。

# 第 3 章 设定和调整

## 3-1. 按键

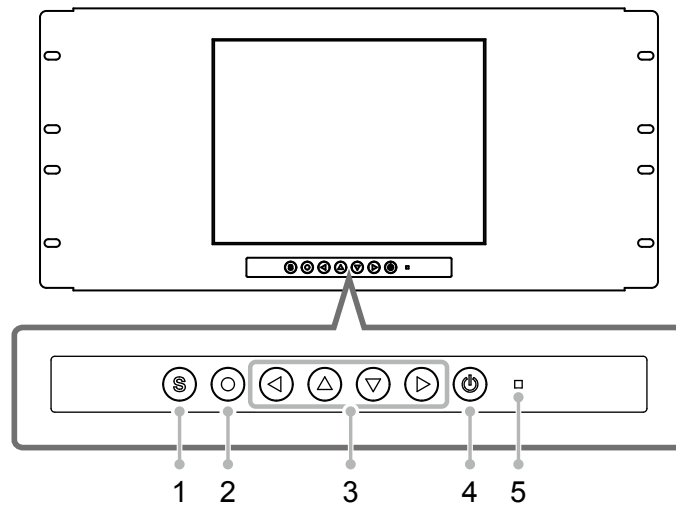

1	Ⓢ 按钮	切换输入信号。
2	Ⓞ 按钮	显示设定菜单, 锁定各菜单上的设定或调整项目, 以及保存设定或调整结果。
3	⏪ ⏩ ⏴ ⏵ 按钮	<ul style="list-style-type: none"><li>• 用来选择设定或调整项目, 或者用来提高或降低各菜单上的调整值。</li><li>• 不显示设定菜单时, 请按下 ⏴ 或 ⏵, 进行十字准线显示/不显示的切换。</li></ul>
4	⏻ 按钮	打开或关闭电源。
5	电源指示器	指示显示器的运行状态。 蓝色 : 运行中 橙色 : 电源关闭



## 3-2. 基本操作方法和功能一览

### 设定菜单的基本操作



#### 1 显示设定菜单

按 .

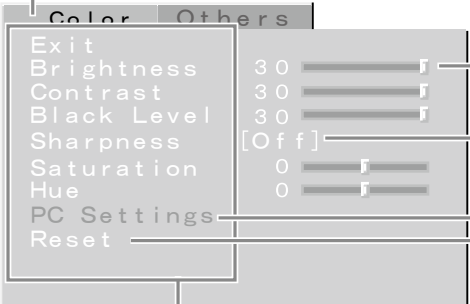

#### 2 设定 / 调整

当选择标签时(黄色加亮区), 按  或  切换标签。







按带数值项目的 、 或 , 将显示调整菜单。  
(调整菜单显示时, 设定菜单将消失。)



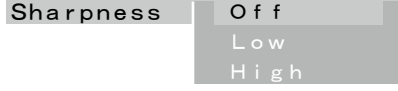

用  或  调整, 按 .

按带设定值项目的 , 将显示选择菜单。





用  或  选择设定值, 然后按 .

在[Reset]下按  所有现在显示的设定将回到初始配置。

**1** 按 .



**2** 选择确认对话框中的“Execute”, 按 .

按无设定值项目的 , 将显示更详细的设定菜单。

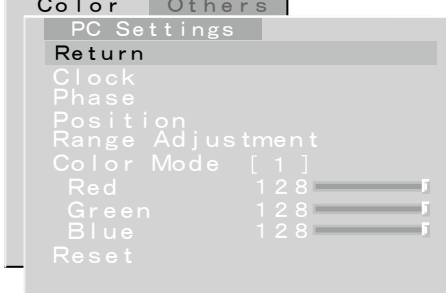

完成各项配置后, 选择[Return], 按 , 返回至上一菜单。

#### 3 退出

用  或  选择 [Exit], 然后按 .

**注**

- 连续按  2秒, 退出设定菜单。



## 功能

设定菜单中的设定调整项如下所示。可选择项取决于输入信号。

√ : 可设定 — : 不可设定

标签	设定/调整项目	设定/调整值	PC	视频	设定/调整内容	
Color	Brightness	0 - 30	√	√	调整背光亮度。	
	Contrast	0 - 30	√	√	调整对比度。	
	Black Level	0 - 30	√	√	调整图像亮度。	
	Sharpness	Off/Low/High	—	√	调整图像轮廓。	
	Saturation	-30 - +30	—	√	调整饱和度。	
	Hue	-30 - +30	—	√	调整色彩。	
	PC Settings* <sup>1</sup>	Clock		√	—	出现竖线时, 进行调整。
		Phase		√	—	当画面闪烁或模糊时, 进行调整。
		Position		√	—	当显示位置有偏移时, 进行调整。
		Range Adjustment		√	—	需要梯度显示所有颜色时, 提供自动调整。
		Color Mode* <sup>2</sup>	1/2/3	√	—	选择Color Mode (1/2/3), 调整各种模式下的红、绿、蓝色。
		Red/ Green/ Blue	0 - 128	√	—	
Reset			√	—	将 [PC Settings] 所调整的状态复位至出厂时的初始状态。	
Reset			√	√	将 [Color] 标签所调整的状态复位至出厂时的初始状态 ([PC Settings] 除外)。	

\*<sup>1</sup> 当PC连接至显示器时, 设定将有效。需要调整显示和颜色时, 请用PC进行调整。

\*<sup>2</sup> 调整Color Mode前, 请完成 [Range Adjustment]。

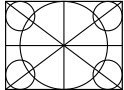
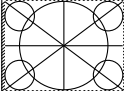
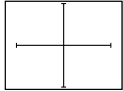
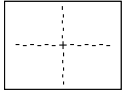
标签	设定/调整项目	设定/调整值	PC	视频	设定/调整内容
Others	Video Aspect	Normal/100%	—	√	设定输入画面的显示范围（过扫描）。 “Normal”：以切除最外圈的部分的状态，显示输入图像。 *这是显示装置通常显示图像的状态。  “100%”：显示大部分输入图像。 *在通常情况下，也显示被切除部分的图像，因此根据输入信号不同，最外圈部分可能会存在杂乱信号。 
	Power Save	Disable/Enable	√	√	在观看PC/录像过程中，如果持续15分钟无视频信号，将自动切断电源。
	Reverse	Off/On	√	√	显示图像上下颠倒（转180度）。
	Crosshair	Off/Fine/ Circle/ Broken Line	√	√	显示十字准线作为图像位置的参考基准。 “Fine”  “Circle”  “Broken Line”  （不显示设定菜单时，请按 Ⓐ 或 Ⓡ，进行十字准线显示/不显示的切换。）
	Color	选择“Fine”时： Black/White/ Red/Green 选择“Circle” 或“Broken Line”时： Black/White	√	√	设定十字准线颜色。
	Width	Narrow/Wide	√	√	设定十字准线线宽。
	Beep	Off/On	√	√	设定按钮声音，以及在连接错误时是否发出声音。 • 短鸣： <ul style="list-style-type: none"> <li>- 当按了 Ⓟ、Ⓢ 或 Ⓣ 按钮。</li> <li>- 当用 Ⓣ 选择了某个项目时。</li> <li>- 当用 Ⓜ 或 Ⓨ 设定最大或最小值时。</li> </ul> • 长鸣：当用 Ⓣ 执行了登录时。 • 2 声短鸣：当显示设定菜单并按 Ⓟ 时。 • 4 声短鸣： <ul style="list-style-type: none"> <li>- 当没有输入信号时。</li> <li>- 当接收到指定范围之外的频率时。</li> </ul>
	Language	日本語/English	√	√	设定显示设定菜单以及表示信息的语言。
	Touch Panel	PC+VIDEO/PC/ VIDEO	√	√	选择可进行触摸屏操作的输入。
	Information		√	√	显示输入信号、使用时间以及型号名称。



# 第 4 章 疑难解答

如果在采取建议的措施后仍旧不能解决问题、请联系当地的经销商。

## 普通

问题	可能的原因和解决方法
无图像	<ul style="list-style-type: none"> <li>检查电源线连接是否正确。</li> <li>如果问题仍未被解决,请关闭显示器,几分钟后再打开。</li> </ul>
<ul style="list-style-type: none"> <li>电源指示灯不亮。</li> <li>电源指示灯亮橙色。</li> </ul>	<ul style="list-style-type: none"> <li>按 。</li> </ul>
<ul style="list-style-type: none"> <li>电源指示灯亮蓝色。</li> </ul>	<ul style="list-style-type: none"> <li>检查连接设备的电源是否开启。</li> <li>切换输入信号。</li> <li>将 [Brightness] 和 [Contrast] 中的各调节值设定为较高级别。(第16页)</li> </ul>
屏幕太亮或太暗。	<ul style="list-style-type: none"> <li>用 [Brightness] 或 [Contrast] 进行调节。(第16页) (LCD 显示器的背光灯有固定的使用寿命。当屏幕变暗或开始闪烁时,请联络当地经销商。)</li> </ul>
屏幕上留有绿色 / 红色 / 蓝色 / 白色点或缺陷点。	<ul style="list-style-type: none"> <li>这是液晶面板的特性、不是故障。</li> </ul>
屏幕上留有干扰图案或按压印记。	<ul style="list-style-type: none"> <li>让显示器处于白屏或黑屏。此现象可能会消失。</li> </ul>
出现残影。	<ul style="list-style-type: none"> <li>残影是 LCD 显示器的特性。请避免长时间显示相同的图像。</li> <li>使用屏幕保护程序或省电模式避免长时间显示同样的图像。</li> </ul>

## 显示于PC屏幕时

问题	可能的原因和解决方法
出现以下信息。	<ul style="list-style-type: none"> <li>当信号没有正确输入时、即使显示器工作正常、也会出现该信息。</li> </ul>
<ul style="list-style-type: none"> <li>当没有信号输入时、出现该信息。</li> </ul> 	<ul style="list-style-type: none"> <li>可能会出现左边所示的信息、因为某些个人计算机不会在刚开启电源时即输出信号。</li> <li>检查个人计算机的电源是否已打开。</li> <li>检查信号电缆是否连接正确。</li> </ul>
<ul style="list-style-type: none"> <li>该信息表示输入信号不在指定频率范围之内。</li> </ul> 	<ul style="list-style-type: none"> <li>检查个人计算机的信号设定是否与该显示器的分辨率及垂直频率设定相匹配。(第20,21,22页)(能在 [Information] 中确认现在的输入信号。)</li> <li>重新启动个人计算机。</li> <li>使用图形卡实用程序软件选择适当的显示模式。详细说明、请参阅图形卡使用手册。</li> </ul>
显示位置不正确。	<ul style="list-style-type: none"> <li>使用 [Position] 调节图像位置。(第16页)</li> </ul>
屏幕上出现垂直条纹或图像的某一部分抖动。	<ul style="list-style-type: none"> <li>用 [Clock] 进行调节。(第16页)</li> </ul>
整个画面抖动或模糊。	<ul style="list-style-type: none"> <li>用 [Phase] 进行调节。(第16页)</li> </ul>
字符模糊。	<ul style="list-style-type: none"> <li>当输入非对应的高解像度信号时,可能发生。确认PC设定,并变更为与显示器对应的解像度。</li> </ul>

## 触摸屏问题

问题	可能的原因和解决方法
光标位置不正确/ 光标跳跃。	<ul style="list-style-type: none"><li>• 关闭然后打开显示器。若此症状仍无改善,请在显示器上执行校准。</li><li>• 只用一根手指触摸。</li><li>• 使用显示器用户手册中指定的电缆连接显示器与PC。使用一个转换适配器,可能无法正确操作触摸屏。</li></ul>
触摸操作无效。	<ul style="list-style-type: none"><li>• 检查是否勾选了 [Properties] 窗口 [Device] 菜单中的 “Use EEPROM”。若已勾选,请执行校准。</li><li>• 其他登录的用户可能已经更改了设定。请重新设定触摸屏驱动程序。</li><li>• 重新启动 “DMC Touch Panel Configuration” 或重新启动 PC。</li></ul>
触摸屏部分表面可能会出现一些偏转。	<ul style="list-style-type: none"><li>• 由于触摸屏的结构特性所致,触摸屏表面在高温/ 高湿的操作环境下可能会出现偏转。此现象并非故障。</li></ul>
没有触摸声音。	<ul style="list-style-type: none"><li>• 视硬件配置而定,触摸声音可能无法从计算机的外部输出线接口输出。</li><li>• 在Windows 7系统中,按键音只能通过PC音频输出端子输出。要听到按键音,请连接扬声器。</li></ul>

# 第 5 章 参考

## 5-1. 规格

FDX1001T

液晶面板	尺寸	10.4-英寸 (260 mm) TFT 彩色液晶显示屏
	表面处理	带防强光
	表面硬度	2H
	液晶视角	水平 160°, 垂直 130° (CR : 10 或以上)
	点距	0.2055 mm
显示区域 (横向 × 纵向)		210.4 mm × 157.8 mm
分辨率		1024 点 × 768 线
最大显示色彩		约 1670 万色
PC 输入	水平扫描频率	24-50 kHz
	垂直扫描频率	55-75 Hz (非隔行)
	最大点时钟	65 MHz
	输入信号连接器	D-Sub mini 15 针 × 1
	输入信号 (同步)	独立, TTL, 正/ 负
	输入信号 (视频)	模拟, 正 (0.7V <sub>p-p</sub> /75Ω)
	视频信号内存	15 (预设值 : 13)
	即插即用	VESA DDC 2B/EDID structure 1.3
	触摸面板	操作系统: Microsoft Windows 7 Service Pack 1 (32 bit/64 bit) Microsoft Windows Vista Service Pack 2 (32 bit) Microsoft Windows XP Service Pack 3 (32 bit) (与 Mac OS 不兼容) 通讯协议: RS-232C 串行 探测方法: 模拟电阻技术
视频输入	适用格式	NTSC, PAL, SECAM
	输入信号连接器	S-Video DIN mini 4 针/ 视频 针形插孔 × 1
	输入信号电平	S-Video DIN mini 4 针 : Y 1.0V <sub>p-p</sub> /75Ω, C 0.28V <sub>p-p</sub> /75Ω 视频 针形插孔 : 1.0V <sub>p-p</sub> /75Ω
电源		AC转接器 (AC): 100-240VAC±10%, 50/60Hz, 0.3-0.2 A (最大) 主机 (DC): 12VDC±10%, 0.9 A
功耗	屏幕显示打开	AC转接器 (AC): 14 W 或更低 主机 (DC): 11 W 或更低
	电源关闭	AC转接器 (AC): 1.3 W 或更低 主机 (DC): 0.5 W 或更低
尺寸 (宽) × (高) × (厚)		482 mm (19.0 英寸) × 220 mm (8.7 英寸) × 46 mm (1.81 英寸) (突出部分除外)
质量		约 3.4 kg (7.5 lbs.)

环境条件	温度	[工作温度] 主机: 0° C - 50° C (32° F - 122° F) AC转接器: 0° C - 40° C (32° F - 104° F) [存放温度] -20° C - 60° C (-4° F - 140° F)
	湿度	[工作湿度] 主机: 20% - 90% R.H. (湿球温度 ≤ 39° C (102° F)、无冷凝) AC转接器: 20% - 85% R.H. (无冷凝) [存放湿度] 10% - 90% R.H. (湿球温度 ≤ 39° C (102° F)、无冷凝)
	压力	[运行时] 700 至 1,060 hPa [存放时] 200 至 1,060 hPa

## FDV1001T

液晶面板	尺寸	10.4-英寸 (260 mm) TFT 彩色液晶显示屏
	表面处理	带防强光
	表面硬度	2H
	液晶视角	水平 160°, 垂直 140° (CR : 10 或以上)
	点距	0.33 mm
显示区域 (横向 × 纵向)		211.2 mm × 158.4 mm
分辨率		640 点 × 480 线
最大显示色彩		约 1620 万色
PC 输入	水平扫描频率	24-32 kHz
	垂直扫描频率	56-70.5 Hz (非隔行)
	最大点时钟	31 MHz
	输入信号连接器	D-Sub mini 15 针 × 1
	输入信号 (同步)	独立, TTL, 正/ 负
	输入信号 (视频)	模拟, 正 (0.7Vp-p/75Ω)
	视频信号内存	10 (预设值 : 8)
	即插即用	VESA DDC 2B/EDID structure 1.3
触摸面板	操作系统: Microsoft Windows 7 Service Pack 1 (32 bit/64 bit) Microsoft Windows Vista Service Pack 2 (32 bit) Microsoft Windows XP Service Pack 3 (32 bit) (与Mac OS 不兼容) 通讯协议: RS-232C 串行 探测方法: 模拟电阻技术	
视频输入	适用格式	NTSC, PAL, SECAM
	输入信号连接器	S-Video DIN mini 4 针/ 视频 针形插孔 × 1
	输入信号电平	S-Video DIN mini 4 针 : Y 1.0Vp-p/75Ω, C 0.28Vp-p/75Ω 视频 针形插孔 : 1.0Vp-p/75Ω
电源		AC转接器 (AC) : 100-240VAC±10%, 50/60Hz, 0.2-0.15 A (最大) 主机 (DC) : 12VDC±10%, 0.7 A
功耗	屏幕显示打开	AC转接器 (AC) : 10 W 或更低 主机 (DC) : 9 W 或更低
	电源关闭	AC转接器 (AC) : 1.3 W 或更低 主机 (DC) : 0.5 W 或更低
尺寸 (宽) × (高) × (厚)		482 mm (19.0 英寸) × 220 mm (8.7 英寸) × 46 mm (1.81 英寸) (突出部分除外)
质量		约 3.2 kg (7.1 lbs.)

环境条件	温度	[工作温度] 主机: 0° C - 50° C (32° F - 122° F) AC转接器: 0° C - 40° C (32° F - 104° F) [存放温度] -20° C - 60° C (-4° F - 140° F)
	湿度	[工作湿度] 主机: 20% - 90% R.H. (湿球温度 ≤ 39° C (102° F)、无冷凝) AC转接器: 20% - 85% R.H. (无冷凝) [存放湿度] 10% - 90% R.H. (湿球温度 ≤ 39° C (102° F)、无冷凝)
	压力	[运行时] 700 至 1,060 hPa [存放时] 200 至 1,060 hPa

### FDX1201T

液晶面板	尺寸	12.1-英寸 (310 mm) TFT 彩色液晶显示屏
	表面处理	带防强光
	表面硬度	2H
	液晶视角	水平 160°, 垂直 140° (CR : 10 或以上)
	点距	0.240 mm
显示区域 (横向 × 纵向)		245.76 mm × 184.32 mm
分辨率		1024 点 × 768 线
最大显示色彩		约 1670 万色
PC 输入	水平扫描频率	24-50 kHz
	垂直扫描频率	55-75 Hz (非隔行)
	最大点时钟	65 MHz
	输入信号连接器	D-Sub mini 15 针 × 1
	输入信号 (同步)	独立, TTL, 正/ 负
	输入信号 (视频)	模拟, 正 (0.7Vp-p/75Ω)
	视频信号内存	15 (预设值 : 13)
	即插即用	VESA DDC 2B/EDID structure 1.3
触摸面板	操作系统: Microsoft Windows 7 Service Pack 1 (32 bit/64 bit) Microsoft Windows Vista Service Pack 2 (32 bit) Microsoft Windows XP Service Pack 3 (32 bit) (与Mac OS 不兼容) 通讯协议: RS-232C 串行 探测方法: 模拟电阻技术	
视频输入	适用格式	NTSC, PAL, SECAM
	输入信号连接器	S-Video DIN mini 4 针/ 视频 针形插孔 × 1
	输入信号电平	S-Video DIN mini 4 针 : Y 1.0Vp-p/75Ω, C 0.28Vp-p/75Ω 视频 针形插孔 : 1.0Vp-p/75Ω
电源		AC转接器 (AC) : 100-240VAC±10%, 50/60Hz, 0.4-0.25 A (最大) 主机 (DC) : 12VDC±10%, 1.4 A
功耗	屏幕显示打开	AC转接器 (AC) : 20 W 或更低 主机 (DC) : 17 W 或更低
	电源关闭	AC转接器 (AC) : 1.6 W 或更低 主机 (DC) : 0.8 W 或更低
尺寸 (宽) × (高) × (厚)		482 mm (19.0 英寸) × 265 mm (10.4 英寸) × 47 mm (1.85 英寸) (突出部分除外)
质量		约 3.9 kg (8.6 lbs.)

环境条件	温度	[工作温度] 主机: 0° C - 50° C (32° F - 122° F) AC转接器: 0° C - 40° C (32° F - 104° F) [存放温度] -20° C - 60° C (-4° F - 140° F)
	湿度	[工作湿度] 主机: 20% - 90% R.H. (湿球温度 ≤ 39° C (102° F)、无冷凝) AC转接器: 20% - 85% R.H. (无冷凝) [存放湿度] 10% - 90% R.H. (湿球温度 ≤ 39° C (102° F)、无冷凝)
	压力	[运行时] 700 至 1,060 hPa [存放时] 200 至 1,060 hPa

## 连接器针脚分配

- D-Sub mini 15 针连接器

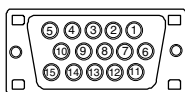

针脚编号	信号	针脚编号	信号	针脚编号	信号
1	红	6	红色接地	11	NC*
2	绿	7	绿色接地	12	数据 (SDA)
3	蓝	8	蓝色接地	13	水平同步
4	NC*	9	NC*	14	垂直同步
5	接地	10	接地	15	时钟 (SCL)

(NC\*: 无连接)

- 触摸面板的串行接口

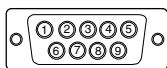

针脚编号	信号	针脚编号	信号
1	DCD	6	DSR
2	RXD	7	RTS
3	TXD	8	CTS
4	DTR	9	RI
5	Ground		



## 5-2. 术语表

---

### Afterimage (余像)

余像特别针对液晶显示器而言,它出现在显示器屏幕处于开机状态却长时间不加使用时。通过更改显示图像可逐渐去除“余像”。

### Clock (时钟)

当模拟输入信号转换为数字信号用于图像显示时,模拟输入显示器需要重现与所使用的图像系统的点时钟频率相同的时钟。

这称为时钟调节。如果未正确设定时钟脉冲,则屏幕上会出现一些竖线。

### Phase (相位)

相位指的是将模拟输入信号转换成数字信号的采样定时。调节相位从而调节定时。建议您在正确调节时钟后进行相位调节。

### Range Adjustment (范围调节)

范围调节控制显示每种色彩等级的信号输出电平。建议您在色彩调节之前进行范围调节。

### Resolution (分辨率)

液晶面板由许多指定尺寸的像素组成,这些像素发光形成图像。本显示器由 1024 (FDX1001T/FDX1201T) / 640 (FDV1001T) 水平像素和 768 (FDX1001T/FDX1201T) / 480 (FDV1001T) 垂直像素组成。处于 1024 × 768 (FDX1001T/FDX1201T) / 640 × 480 (FDV1001T) 分辨率时,所有像素均亮起以全屏显示 (1:1)。

## 5-3. 预设定时

出厂预设的视频定时设定如下。

### 注意

- 视所连接的个人计算机而定、显示位置可能偏离、因而可能需要使用调节菜单进行画面调节。
- 如果输入表格中所列以外的信号、请使用调节菜单调节画面。但即使调节后、画面显示可能仍然不正确。
- 使用隔行信号时、即使使用设定菜单调节屏幕后、屏幕仍然无法正确显示。

### FDX1001T/FDX1201T

分辨率	适用信号	频率			极性	
		点时钟: MHz	水平: kHz	垂直: Hz	水平	垂直
720 × 400	VGA TEXT	28.33	31.47	70.09	负	正
640 × 480	VGA	25.18	31.47	59.94	负	负
640 × 480	VESA	31.50	37.86	72.81	负	负
640 × 480	VESA	31.50	37.50	75.00	负	负
800 × 600	VESA	36.00	35.16	56.25	正	正
800 × 600	VESA	40.00	37.88	60.32	正	正
800 × 600	VESA	50.00	48.08	72.19	正	正
800 × 600	VESA	49.50	46.88	75.00	正	正
1024 × 768	VESA	65.00	48.36	60.00	负	负
640 × 480	MAC	30.24	35.00	66.67	负	负
832 × 624	MAC	57.28	49.72	74.55	负	负
640 × 400	PC-9801	21.05	24.83	56.42	负	负
640 × 400	PC-9821 AP2	25.18	31.48	70.10	负	负

### FDV1001T

分辨率	适用信号	频率			极性	
		点时钟: MHz	水平: kHz	垂直: Hz	水平	垂直
720 × 400	VGA TEXT	28.33	31.47	70.09	负	正
640 × 480	VGA	25.18	31.47	59.94	负	负
800 × 600	VESA	36.00	35.16	56.25	正	正
800 × 600	VESA	40.00	37.88	60.32	正	正
1024 × 768	VESA	65.00	48.36	60.00	负	负
640 × 480	MAC	30.24	35.00	66.67	负	负
640 × 400	PC-9801	21.05	24.83	56.42	负	负
640 × 400	PC-9821 AP2	25.18	31.48	70.10	负	负

# 有限责任保证书

EIZO Corporation (以下简称“EIZO”)和EIZO授权的经销商(以下简称“经销商”),接受并依照本有限责任保证书

(以下简称“保证书”)之条款,向从EIZO和经销商购买本文中规定产品(以下简称“产品”)的原买方(以下称“原买方”)提供保证:在保证期内(规定如下),如果原买方发现按本产品所附使用说明书(以下简称“用户手册”)所述方式正常使用本产品过程中,本产品出现故障或损坏,EIZO和经销商根据其独立的判断免费修理或更换该产品。

本保证期限定为本产品自购买本产品之日起的二(2)年(以下简称“保证期限”)。EIZO和经销商将不向原买方或任何第三方承担本保证书所规定之外的与本产品有关任何责任或义务。

本产品的任何部件停产七(7)年后,EIZO和经销商将不再保留或保管任何这类部件。维修显示器时,EIZO与经销商将使用符合我方质量控制标准的替换零件。

本保证书仅对于设有经销商的国家或地区有效。本保证书并不限定原买方的任何法律权利。

无论本保证书的任何其他条款如何规定,对于任何下列情况之一,EIZO和经销商将不承担本保证书规定责任:

- (a) 由于运输损害、改装、改动、滥用、误用、意外事故、错误安装、灾害、维护不善和/或由除EIZO和经销商以外的第三方进行不适当的修理造成本产品的任何故障。
- (b) 由于可能发生的技术变更和/或调整造成本产品的任何不兼容性。
- (c) 传感器的任何劣化。
- (d) 由于诸如液晶显示屏(LCD)和/或背灯等消耗品部件的老化造成的任何显示性能低劣(如亮度变化、亮度均一性变化、色彩变化、色彩均一性变化、如烧伤像素等像素缺陷)。
- (e) 因外部设备造成本产品的任何故障。
- (f) 因本产品的原序号被改变或消除造成本产品的任何故障。
- (g) 因电池液体泄漏造成本产品的任何故障。
- (h) 本产品的任何正常老化,尤其是消耗品、附件和/或附加装置(如电池、按钮、旋转部件、遥控器、电缆、用户手册等)、以及
- (i) 本产品表面包括液晶显示屏(LCD)表面的任何变形、变色和/翘曲。

为了获得本保证书规定的服务,原买方必须使用原包装或其他具有同等保护程度的适当包装将本产品运送到当地的经销商,并且预付运费,承担运输中的损坏和/或损失的风险。要求提供本保证书规定的服务时,原买方必须提交购买本产品和标明此购买日期的证明。

按本保证书规定进行了更换和/或修理的任何产品的保证期限,将在原保证期限结束时终止。

在返回给EIZO和经销商进行修理后,任何产品的任何媒体或任何部件中储存的数据或其他信息发生任何损坏或损失,对此EIZO和经销商将不承担责任。

对于本产品及其质量、性能、可销售性以及对于特殊用途的适合性,EIZO和经销商不提供其他任何明示或暗示的保证。因使用本产品或无法使用本产品或因与本产品有任何关系(无论是否根据合同)而造成任何附带的、间接的、特殊的、随之发生的或其他的损害(包括但不限于:利润损失、业务中断、业务信息丢失或其他任何金钱损失)以及侵权行为、过失、严格赔偿责任或其他责任,即使已经向EIZO和经销商提出了发生这些损害的可能性,对此EIZO和经销商概不承担责任。本免责条款还包括因第三方向原买方提出索赔而可能发生的任何责任。本条款的本质是限定由于本有限责任保证书和/或销售本产品所发生的EIZO和经销商的潜在责任。



## **EIZO Corporation**

153 Shimokashiwano, Hakusan, Ishikawa 924-8566 Japan  
Phone: +81 76 277 6792 Fax: +81 76 277 6793

## **EIZO Europe GmbH**

Helmut-Grashoff-Strasse 18, 41179 Mönchengladbach, Germany  
Phone: +49 2161 8210210 Fax: +49 2161 8210150

## **艺卓显像技术(苏州)有限公司**

中国苏州市苏州工业园区展业路8号中新科技工业坊5B  
Phone: +86 512 6252 0100 Fax: +86 512 6252 1508

<http://www.eizo.com>

Copyright © 2010-2013 EIZO Corporation All rights reserved.

5th Edition-April, 2013 Printed in Japan.

00N0L625E1  
(U.M-FDX1001T-R-AL)